

GUIDE D'UTILISATION



PEUGEOT 308



Le guide d'utilisation en ligne

Choisissez l'un des accès suivants pour consulter votre guide d'utilisation en ligne...

Retrouvez votre guide d'utilisation sur le site Internet de Peugeot, rubrique "MyPeugeot".

Cet espace personnel vous propose des conseils et d'autres informations utiles à l'entretien de votre véhicule.

Flashez ce code pour accéder directement à votre guide d'utilisation.



 Si la rubrique "MyPeugeot" n'est pas disponible dans le site Peugeot de votre pays, vous pouvez consulter votre guide d'utilisation à l'adresse suivante :
<http://public.servicebox.peugeot.com/ddb/>

Sélectionnez :

- > la langue,
- > le véhicule, sa silhouette,
- > la période d'édition de votre guide d'utilisation correspondant à la date de la 1^{ère} mise en circulation de votre véhicule.

Consulter le guide d'utilisation en ligne vous permet également d'accéder aux dernières informations disponibles, facilement identifiables par le marque-page, repérable à l'aide de ce pictogramme :



Bienvenue

Ce guide présente tous les équipements disponibles sur l'ensemble de la gamme.

Votre véhicule reprend une partie des équipements décrits dans ce document, en fonction du niveau de finition, de la version et des caractéristiques propres au pays de commercialisation.

Les descriptions et figures sont données sans engagement. Automobiles PEUGEOT se réserve le droit de modifier les caractéristiques techniques, équipements et accessoires sans être tenue de mettre à jour le présent guide.

Ce document fait partie intégrante de votre véhicule. Pensez à le remettre au nouveau propriétaire en cas de cession.

Nous vous remercions d'avoir choisi une 308.

Ce guide d'utilisation est conçu afin de vous faire profiter pleinement de votre véhicule dans toutes ses situations de vie.

Légende

 avertissement pour la sécurité

 information complémentaire

 contribution à la protection de la nature

<hr/>		<hr/>		<hr/>	
Vue d'ensemble		Ouvertures		Éclairage et visibilité	
■		2		4	
<hr/>		<hr/>		<hr/>	
Éco-conduite		Clé à télécommande		Rétroviseurs	
■		50		105	
<hr/>		"Accès et Démarrage Mains Libres" avec télécommande		Commande d'éclairage	
		56		107	
		"Accès et Démarrage Mains Libres"		Feux diurnes	
		58		110	
		Coffre		Allumage automatique des feux	
		61		111	
		Alarme		Indicateurs de direction (clignotants)	
		67		112	
		Lève-vitres électriques		Spots latéraux	
		70		113	
<hr/>		<hr/>		<hr/>	
Instruments de bord		Ergonomie et confort		Réglage du site des projecteurs	
1		3		113	
<hr/>		<hr/>		<hr/>	
Combiné		PEUGEOT i-Cockpit		Commande d'essuie-vitre	
12		72		114	
Témoins lumineux		Réglage du volant		Balayage automatique	
13		72		116	
Indicateurs		Sièges avant			
28		73			
Compteurs kilométriques		Sièges arrière (berline)			
35		79			
Ordinateur de bord		Sièges arrière (SW)			
37		80			
Écran tactile		Aménagements intérieurs			
40		82			
Réglage date et heure		Accoudoir avant			
47		84			
		Aménagements du coffre (berline)			
		87			
		Aménagements du coffre (SW)			
		88			
		Chauffage et Ventilation			
		91			
		Air conditionné manuel			
		93			
		Air conditionné manuel (Écran tactile)			
		94			
		Air conditionné automatique bizona (Écran tactile)			
		95			
		Désembuage - Dégivrage avant			
		100			
		Désembuage - Dégivrage de la lunette arrière			
		101			
		Toit panoramique			
		102			
		Plafonniers			
		103			
		Éclairage d'ambiance			
		104			
<hr/>		<hr/>		<hr/>	
				Sécurité	
				5	
				<hr/>	
				Signal de détresse	
				118	
				Urgence ou assistance	
				119	
				Avertisseur sonore	
				121	
				Programme de stabilité électronique (ESC)	
				121	
				Ceintures de sécurité	
				124	
				Airbags	
				127	
				Transport d'enfants	
				131	
				Désactivation de l'airbag frontal passager	
				134	
				Fixations et sièges enfants ISOFIX	
				140	
				Sécurité enfants	
				144	

6	Conduite	7	Informations pratiques	9	Caractéristiques techniques	
	Conseils de conduite	146	Réservoir de carburant	213	Motorisations essence	275
	Démarrage-arrêt du moteur	148	Détrompeur carburant Diesel	214	Masses essence	278
	Frein de stationnement manuel	154	Chaînes à neige	216	Motorisations Diesel	281
	Frein de stationnement électrique	155	Écran grand froid	217	Masses Diesel	285
	Aide au démarrage en pente	162	Attelage d'une remorque	218	Dimensions	289
	Boîte manuelle 5 vitesses	163	Mode économie d'énergie	219	Éléments d'identification	292
	Boîte manuelle 6 vitesses	163	Accessoires	220		
	Indicateur de changement de rapport	164	Changement d'un balai d'essuie-vitre	222		
	Boîte de vitesses automatique	165	Pose des barres de toit	223		
	Pack dynamique (Driver Sport Pack)	169	Capot	225		
	Stop & Start	170	Moteur essence	226		
	Mémorisation des vitesses	173	Moteur Diesel	227		
	Limiteur de vitesse	174	Vérification des niveaux	228		
	Régulateur de vitesse	177	Contrôles	231		
	Régulateur de vitesse adaptatif	180	AdBlue® et système SCR (Diesel BlueHDI)	233		
	Affichage du temps inter-véhicules	187			Audio et télématique	
	Alerte sur risque de collision, freinage automatique d'urgence	190			Équipement DENON	293
	Surveillance des angles morts	195			Écran tactile 7 pouces	295
	Aide au stationnement	198			WIP Sound	359
	Caméra de recul	200				
	Park Assist	201				
	Détection de sous-gonflage	209				
			8			
			En cas de panne			
			Triangle de présignalisation (rangement)	238		
			Kit de dépannage provisoire de pneumatique	239		
			Roue de secours	246		
			Changement d'une lampe	252		
			Changement d'un fusible	262		
			Batterie 12 V	268		
			Remorquage	272		
			Panne de carburant (Diesel)	274		
					Index alphabétique	

Extérieur

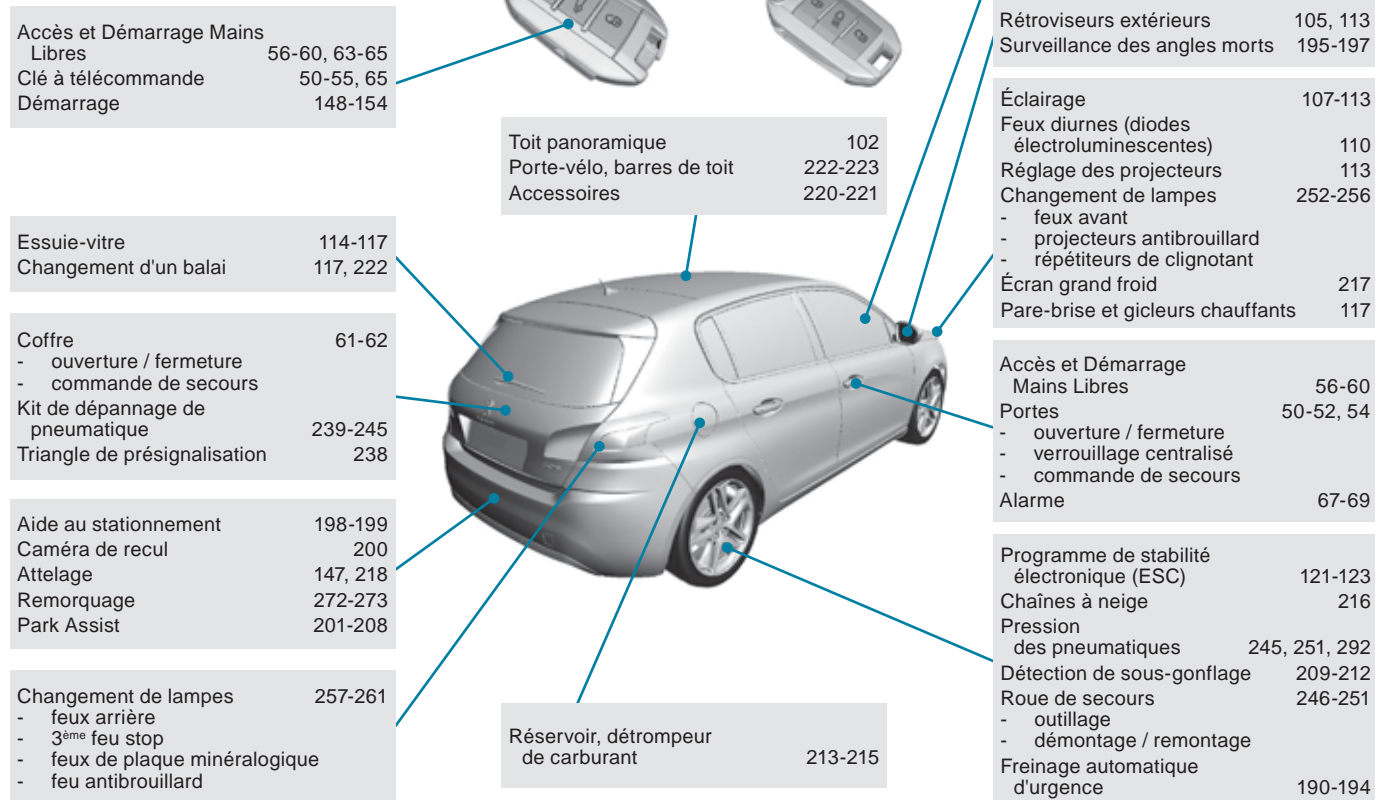

Intérieur

Berline

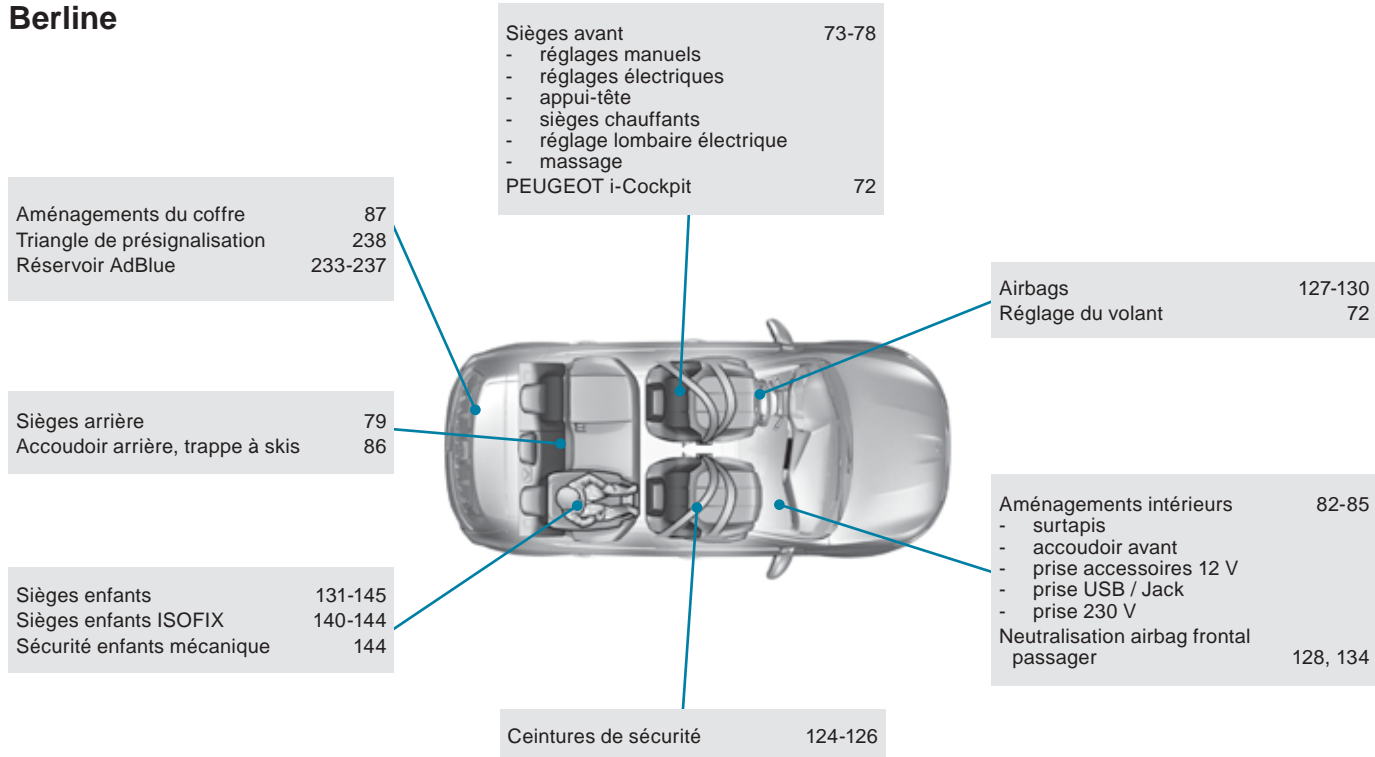

SW

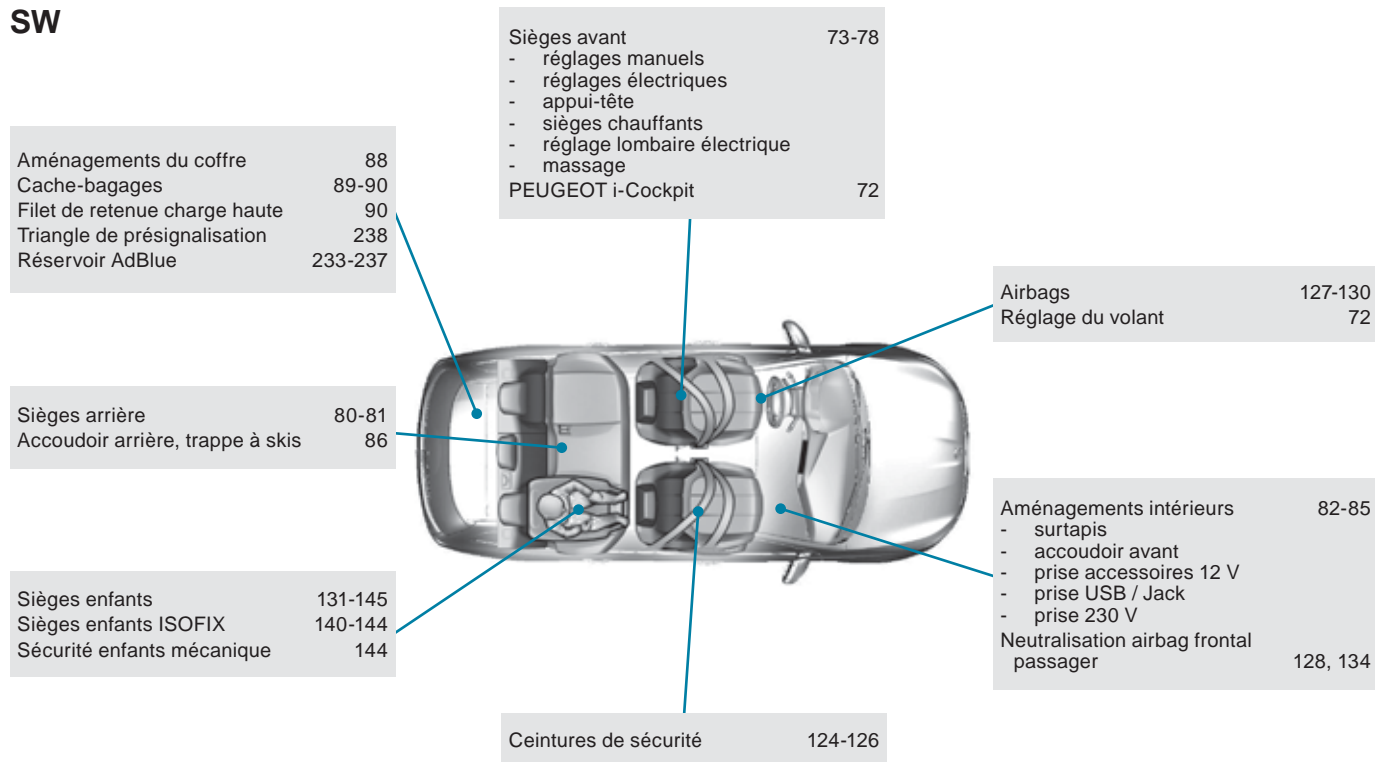

Poste de conduite

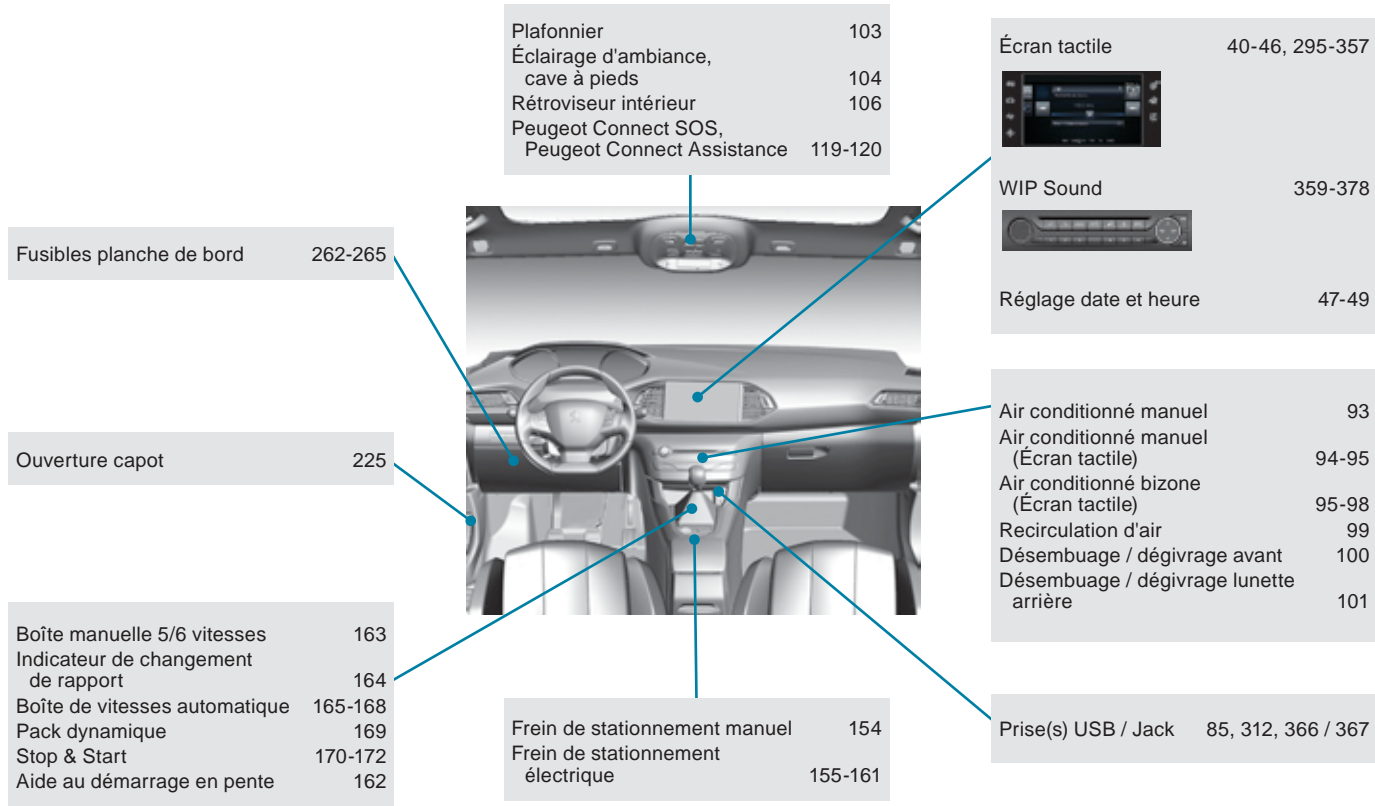

Poste de conduite (suite)

Combiné	12-13
Témoins	13-27
Indicateurs	28-35
Indicateur de changement de rapport	164
PEUGEOT i-Cockpit	72

Éclairage	107-113
Indicateurs de direction	112

Réglage des projecteurs	113
-------------------------	-----

Stop & Start	170-172
Alarme	67-69
Pare-brise et gicleurs chauffants	117

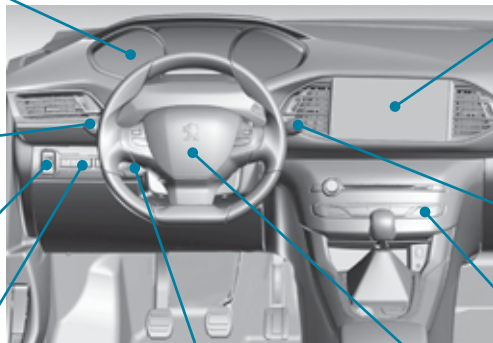

Ordinateur de bord	37, 39
Ordinateur de bord (Écran tactile)	38, 39
Réglage date/heure (Écran tactile)	47
Réglage date/heure (écrans C, A, A sans autoradio)	48-49
Caméra de recul	200
Affichage du temps inter-véhicules	187-189
Alerte sur risque de collision	190-194
Freinage automatique d'urgence	193-194

Essuie-vitre	114-117
Ordinateur de bord	37-39

Signal de détresse	118
Verrouillage / déverrouillage de l'intérieur	66

Mémorisation des vitesses	173
Limiteur de vitesse	174-176
Régulateur de vitesse	177-179
Régulateur de vitesse adaptatif	180-186

Réglage du volant	72
Avertisseur sonore	121

Entretien - Caractéristiques

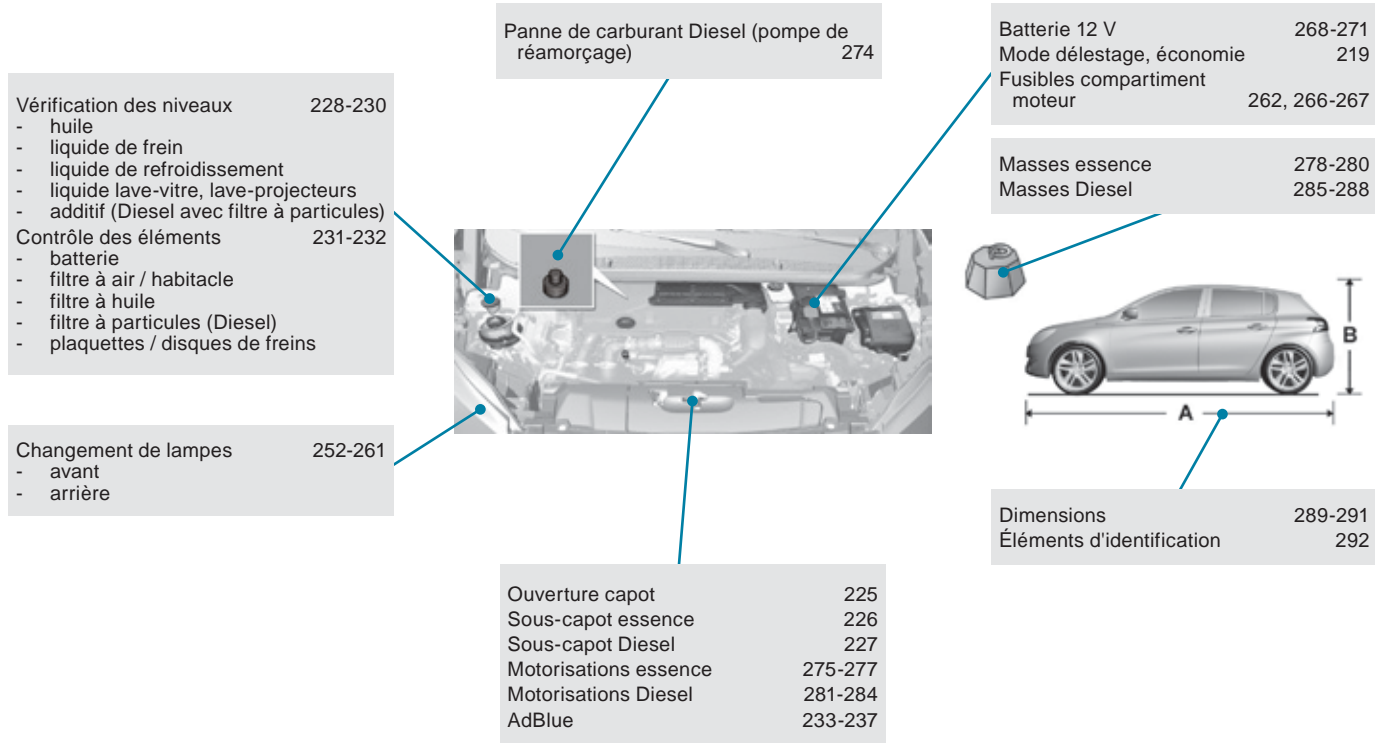

Éco-conduite

L'éco-conduite est un ensemble de pratiques au quotidien qui permet à l'automobiliste d'optimiser la consommation de carburant et l'émission de CO₂.

Optimisez l'utilisation de votre boîte de vitesses

Avec une boîte de vitesses manuelle, démarrez en douceur et engagez, sans attendre, le rapport de vitesse supérieur. En phase d'accélération, passez les rapports assez tôt.

Avec une boîte de vitesses automatique ou pilotée, privilégiez le mode automatique, sans appuyer fortement ni brusquement sur la pédale d'accélérateur.

L'indicateur de changement de rapport de vitesse vous invite à engager le rapport de vitesse le plus adapté : dès que l'indication s'affiche au combiné, suivez-la aussitôt.

Pour les véhicules équipés d'une boîte de vitesses pilotée ou automatique, cet indicateur n'apparaît qu'en mode manuel.

Adoptez une conduite souple

Respectez les distances de sécurité entre les véhicules, utilisez le frein moteur plutôt que la pédale de frein, appuyez progressivement sur la pédale d'accélérateur. Ces attitudes contribuent à économiser la consommation de carburant, à réduire le rejet de CO₂ et à atténuer le fond sonore de la circulation.

En condition de circulation fluide, lorsque vous disposez de la commande "Cruise" au volant, sélectionnez le régulateur de vitesse à partir de 40 km/h.

Maîtrisez l'utilisation de vos équipements électriques

Avant de partir, si l'habitacle est surchauffé, aérez-le en descendant les vitres et en ouvrant les aérateurs, avant d'utiliser l'air conditionné. Au-delà de 50 km/h, remontez les vitres et laissez les aérateurs ouverts.

Pensez à utiliser les équipements permettant de limiter la température dans l'habitacle (occulteur de toit ouvrant, stores...).

Coupez l'air conditionné, sauf si la régulation est automatique, dès que vous avez atteint la température de confort désirée.

Éteignez les commandes de dégivrage et de désembuage, si celles-ci ne sont pas gérées automatiquement.

Arrêtez au plus tôt la commande de siège chauffant.

Ne roulez pas avec les projecteurs et les feux antibrouillard allumés quand les conditions de visibilité sont suffisantes.

Évitez de faire tourner le moteur, surtout en hiver, avant d'engager la première vitesse ; votre véhicule chauffe plus vite pendant que vous roulez.

En tant que passager, si vous évitez d'enchaîner vos supports multimédia (film, musique, jeu vidéo...), vous participerez à limiter la consommation d'énergie électrique, donc de carburant.

Débranchez vos appareils nomades avant de quitter le véhicule.

Limitez les causes de surconsommation

Répartissez les poids sur l'ensemble du véhicule ; placez vos bagages les plus lourds au fond du coffre, au plus près des sièges arrière.

Limitez la charge de votre véhicule et minimisez la résistance aérodynamique (barres de toit, galerie porte-bagages, porte-vélos, remorque...). Préférez l'utilisation d'un coffre de toit.

Retirez les barres de toit, la galerie porte-bagages, après utilisation.

Dès la fin de la saison hivernale, retirez les pneumatiques neige et remontez vos pneumatiques été.

Respectez les consignes d'entretien

Vérifiez régulièrement et à froid la pression de gonflage de vos pneumatiques, en vous référant à l'étiquette située sur l'entrée de porte, côté conducteur.

Effectuez cette vérification plus particulièrement :

- avant un long déplacement,
- à chaque changement de saison,
- après un stationnement prolongé.

N'oubliez pas également la roue de secours et les pneumatiques de la remorque ou de la caravane.

Entretenez régulièrement votre véhicule (huile, filtre à huile, filtre à air, filtre habitacle...) et suivez le calendrier des opérations préconisées dans le plan d'entretien du constructeur.

Avec un moteur Diesel BlueHDi, lorsque le système SCR est défaillant, votre véhicule devient polluant ; rendez-vous rapidement dans le réseau PEUGEOT ou dans un atelier qualifié pour rendre le niveau d'émission d'oxydes d'azote conforme à la réglementation.

Au moment du remplissage du réservoir de carburant, n'insistez pas au-delà de la 3^{ème} coupure du pistolet, vous éviterez le débordement.

Au volant de votre véhicule neuf, ce n'est qu'après les 3 000 premiers kilomètres que vous constaterez une meilleure régularité de votre consommation moyenne de carburant.

Combiné

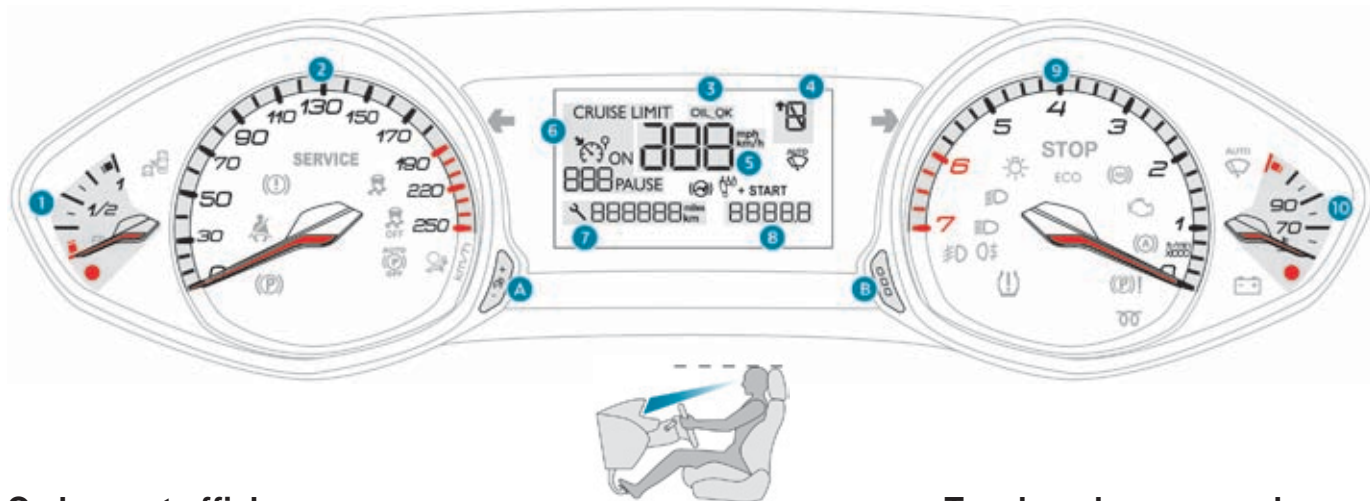

Cadrans et afficheurs

1. Jauge de carburant.
2. Indicateur de vitesse analogique (km/h ou mph).
3. Indicateur de niveau d'huile moteur.
4. Indicateur de changement de rapport.
Rapport en boîte de vitesses automatique.
5. Indicateur de vitesse numérique (km/h ou mph).
6. Consignes du régulateur ou du limiteur de vitesse.

7. Indicateur d'entretien, puis Totalisateur kilométrique (km ou miles).
Ces fonctions s'affichent successivement à la mise du contact.
8. Compteur kilométrique journalier (km ou miles).
9. Compte-tours (x 1000 tr/min ou rpm), graduation selon motorisation (essence ou Diesel).
10. Indicateur de température de liquide de refroidissement.

Touches de commande

- A. Rhéostat d'éclairage général.
- B. Remise à zéro du compteur kilométrique journalier.
Information momentanée :
 - d'entretien,
 - de l'autonomie de roulage avec additif antipollution.

Témoins lumineux

Repères visuels informant le conducteur de la mise en marche d'un système (témoins de marche ou de neutralisation) ou de l'apparition d'une anomalie (témoin d'alerte).

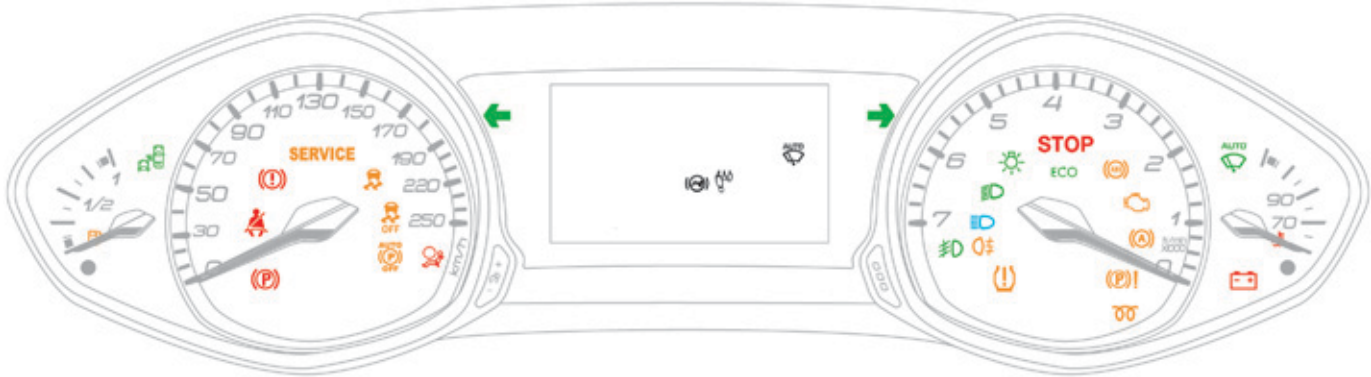

A la mise du contact

Certains témoins d'alerte s'allument dans le combiné, pendant quelques secondes, lors de la mise du contact du véhicule.

Dès le démarrage du moteur, ces mêmes témoins doivent s'éteindre.

En cas de persistance, avant de rouler, consultez le témoin d'alerte concerné.

Avertissements associés







L'allumage de certains témoins peut s'accompagner d'un signal sonore et d'un message.

L'allumage du témoin est de type fixe ou clignotant.

! Certains témoins peuvent présenter les deux types d'allumage : fixe ou clignotant. Seule la mise en relation du type d'allumage avec l'état de fonctionnement du véhicule permet de savoir, si la situation est normale ou si une anomalie apparaît. En cas d'anomalie, l'allumage du témoin peut être accompagné d'un message. Veuillez-vous reporter aux tableaux décrits ci-après pour plus d'information.



Témoins de marche





L'allumage, dans le combiné et/ou dans l'afficheur du combiné, de l'un des témoins suivants confirme la mise en marche du système correspondant.

Témoin		Etat	Cause	Actions / Observations
	Indicateur de direction gauche	clignotant avec bruiteur.	La commande d'éclairage est actionnée vers le bas.	
	Indicateur de direction droite	clignotant avec bruiteur.	La commande d'éclairage est actionnée vers le haut.	
	Feux de position	fixe.	La commande d'éclairage est sur la position "Feux de position".	
	Feux de croisement	fixe.	La commande d'éclairage est sur la position "Feux de croisement".	
	Feux de route	fixe.	La commande d'éclairage est actionnée vers vous.	Tirez la commande pour revenir en feux de croisement.
	Projecteurs antibrouillard avant	fixe.	Les projecteurs antibrouillard avant sont actionnés.	Tournez la bague de la commande deux fois vers l'arrière pour désactiver les projecteurs antibrouillard.





Pour plus d'informations sur la **Commande d'éclairage**, reportez-vous à la rubrique correspondante.

Témoin		Etat	Cause	Actions / Observations
	Feux antibrouillard arrière	fixe.	Les feux antibrouillard arrière sont allumés.	Tournez la bague de la commande vers l'arrière pour éteindre les feux antibrouillard.
	Préchauffage moteur Diesel	fixe.	Le contacteur est sur la 2 ^{ème} position (Contact) ou le bouton de démarrage "START/STOP" a été actionné.	Attendez l'extinction du témoin avant de démarrer. A l'extinction, le démarrage est immédiat, à condition : - de débrayer pour une boîte manuelle, - de maintenir l'appui sur la pédale de frein pour une boîte automatique. La durée d'allumage est déterminée par les conditions climatiques (jusqu'à environ trente secondes en conditions climatiques extrêmes). Si le moteur ne démarre pas, remettez le contact et attendez de nouveau l'extinction du témoin, puis démarrer le moteur.
	Frein de stationnement	fixe.	Le frein de stationnement est serré ou mal desserré.	Pour éteindre le témoin : pied sur la pédale de frein, desserrez le frein. Si vous êtes équipé d'un frein électrique : pied sur la pédale de frein, poussez la palette du frein. Respectez les consignes de sécurité. Pour plus d'informations sur le Frein de stationnement manuel et le Frein de stationnement électrique , reportez-vous à la rubrique correspondante.

Témoin		Etat	Cause	Actions / Observations
	Essuyage automatique	fixe.	La commande d'essuie-vitre est actionnée vers le bas.	Le balayage automatique de l'essuie-vitre avant est activé. Pour désactiver l'essuyage automatique, actionnez la commande vers le bas ou placez la commande d'essuie-vitre sur une autre position.
	Système d'airbag passager	fixe.	La commande, située sur le côté passager de la planche de bord, est actionnée sur la position " ON ". L'airbag frontal passager est activé. Dans ce cas, n'installez pas de siège enfant "dos à la route" sur le siège passager avant.	Actionnez la commande sur la position " OFF " pour neutraliser l'airbag frontal passager. Vous pouvez installer un siège enfant "dos à la route", sauf en cas d'anomalie de fonctionnement des airbags (témoin d'alerte Airbags allumé).
	Stop & Start	fixe.	A l'arrêt du véhicule (feu rouge, stop, encombrements...), le Stop & Start a mis le moteur en mode STOP.	Dès que vous souhaitez repartir, le témoin s'éteint et le moteur redémarre automatiquement en mode START.
		clignotant quelques secondes, puis s'éteint.	Le mode STOP est momentanément indisponible. ou Le mode START s'est automatiquement déclenché.	Pour plus d'informations sur le Stop & Start , reportez-vous à la rubrique correspondante.
	Surveillance des angles morts (suivant version)	fixe.	La fonction surveillance des angles morts a été activée.	Pour plus d'informations sur la Surveillance des angles morts , reportez-vous à la rubrique correspondante.

Témoins de neutralisation

L'allumage de l'un des témoins suivants confirme l'arrêt volontaire du système correspondant. Celui-ci peut s'accompagner d'un signal sonore et de l'affichage d'un message.

Témoin	Etat	Cause	Actions / Observations	
	Airbag frontal passager	fixe dans l'afficheur des témoins de ceinture et d'airbag frontal passager.	La commande, située sur le côté passager de la planche de bord, est actionnée sur la position " OFF ". L'airbag frontal passager est neutralisé. Vous pouvez installer un siège enfant "dos à la route", sauf en cas d'anomalie de fonctionnement des airbags (témoin d'alerte Airbags allumé).	Pour activer l'airbag frontal passager, actionnez la commande sur la position " ON "; dans ce cas, il n'est plus possible d'installer de siège enfant "dos à la route" à cette place.
	Contrôle dynamique de stabilité (CDS/ASR)	fixe.	La touche est actionnée et le voyant s'allume. Le CDS/ASR est désactivé. CDS : contrôle dynamique de stabilité. ASR : antipatinage de roues.	Appuyez sur la touche pour activer le CDS/ASR, son voyant s'éteint. Le système CDS/ASR est automatiquement mis en oeuvre au démarrage du véhicule. En cas de désactivation, le système se réactive automatiquement à partir d'environ 50 km/h. Pour plus d'informations sur le Programme de stabilité électronique (ESC) et notamment sur le CDS/ASR, reportez-vous à la rubrique correspondante.

Témoins d'alerte



Moteur tournant ou véhicule roulant, l'allumage de l'un des témoins suivants indique l'apparition d'une anomalie nécessitant l'intervention du conducteur.





Toute anomalie entraînant l'allumage d'un témoin d'alerte doit faire l'objet d'un diagnostic complémentaire à l'aide du message associé.



En cas de problème, n'hésitez pas à consulter le réseau PEUGEOT ou un atelier qualifié.



Témoin		Etat	Cause	Actions / Observations
STOP	STOP	fixe, associé à un autre témoin d'alerte, accompagné d'un signal sonore et d'un message.	L'allumage du témoin est lié à un dysfonctionnement grave du moteur, du système de freinage, de la direction assistée, etc. ou à une anomalie électrique majeure.	L'arrêt du véhicule est impératif dès que les conditions de sécurité le permettent. Stationnez, coupez le contact et faites appel au réseau PEUGEOT ou à un atelier qualifié.

Témoin	Etat	Cause	Actions / Observations
SERVICE	Service	allumé temporairement.	<p>Identifiez la cause de l'anomalie à l'aide du message qui s'affiche à l'écran.</p> <p>Vous pouvez traiter vous-mêmes certaines anomalies, comme une porte ouverte ou le début de saturation du filtre à particules (dès que les conditions de circulation le permettent, régénérez le filtre en roulant à une vitesse d'au moins 60 km/h, jusqu'à l'extinction du témoin).</p> <p>Pour les autres anomalies, comme la défaillance du système de détection de sous-gonflage, consultez le réseau PEUGEOT ou un atelier qualifié.</p>
		fixe.	<p>Identifiez l'anomalie en consultant le message qui s'affiche et consultez impérativement le réseau PEUGEOT ou un atelier qualifié.</p>
+ 		fixe, associé à l'affichage clignotant puis fixe de la clé d'entretien.	<p>Uniquement avec les versions Diesel BlueHDi.</p> <p>La révision de votre véhicule doit être effectuée dès que possible.</p>



Témoin		Etat	Cause	Actions / Observations
	Frein de stationnement électrique	clignotant.	Le frein électrique ne se serre pas automatiquement. Le serrage/desserrage est défaillant.	L'arrêt est impératif dans les meilleures conditions de sécurité. Stationnez sur un terrain plat (à l'horizontale), engagez un rapport (pour une boîte automatique placez le levier en position P), coupez le contact et consultez le réseau PEUGEOT ou un atelier qualifié.
	Anomalie du frein de stationnement électrique	fixe.	Le frein de stationnement électrique est défaillant.	Consultez rapidement le réseau PEUGEOT ou un atelier qualifié. Pour plus d'informations sur le Frein de stationnement électrique , reportez-vous à la rubrique correspondante.
	Désactivation des fonctions automatiques du frein de stationnement électrique	fixe.	Les fonctions "serrage automatique" (à la coupure du moteur) et "desserrage automatique" sont désactivées ou défaillantes. En cas de défaillance, l'allumage de ce témoin est accompagné d'un message d'alerte.	Consultez le réseau PEUGEOT ou un atelier qualifié si le serrage / desserrage automatique n'est plus possible. Le frein peut être desserré manuellement. Pour plus d'informations sur le Frein de stationnement électrique et notamment la réactivation des fonctions automatiques, reportez-vous à la rubrique correspondante.



Témoin	Etat	Cause	Actions / Observations	
	Freinage	fixe.	La baisse du niveau de liquide de frein dans le circuit de freinage est importante.	L'arrêt est impératif dans les meilleures conditions de sécurité. Faites l'appoint avec un liquide référencé PEUGEOT. Si le problème persiste, faites vérifier le circuit par le réseau PEUGEOT ou par un atelier qualifié.
+ 		fixe, associé au témoin ABS.	Le répartiteur électronique de freinage (REF) est défaillant.	L'arrêt est impératif dans les meilleures conditions de sécurité. Faites vérifier par le réseau PEUGEOT ou par un atelier qualifié.
	Antiblocage des roues (ABS)	fixe.	Le système d'antiblocage des roues est défaillant.	Le véhicule conserve un freinage classique. Roulez prudemment à une allure modérée, et consultez rapidement le réseau PEUGEOT ou un atelier qualifié.
	Contrôle dynamique de stabilité (CDS/ASR)	clignotant.	La régulation du CDS/ASR s'active.	Le système optimise la motricité et permet d'améliorer la stabilité directionnelle du véhicule, en cas de perte d'adhérence ou de trajectoire.
		fixe.	Le système CDS/ASR est défaillant.	Faites vérifier le système par le réseau PEUGEOT ou par un atelier qualifié.

Témoin		Etat	Cause	Actions / Observations
	Système d'autodiagnostic moteur	clignotant.	Le système du contrôle moteur est défaillant.	Risque de destruction du catalyseur. Faites vérifier par le réseau PEUGEOT ou par un atelier qualifié.
		fixe.	Le système d'antipollution est défaillant.	Le témoin doit s'éteindre au démarrage du moteur. S'il ne s'éteint pas, consultez rapidement le réseau PEUGEOT ou un atelier qualifié.
	Freinage Automatique sur Risque de Collision (FARC)	clignotant.	Le FARC s'active.	Le système freine brièvement afin de réduire la vitesse de collision frontale avec le véhicule qui précède.
		fixe, accompagné d'un message et d'une alerte sonore.	Le système FARC est défaillant.	Faites vérifier par le réseau PEUGEOT ou par un atelier qualifié.
		fixe.	Le système FARC est neutralisé (désactivation par le menu).	
	Niveau mini de carburant	fixe avec l'aiguille dans la zone rouge.	Au premier allumage, il vous reste moins de 6 litres de carburant dans le réservoir.	Faites impérativement un complément de carburant pour éviter la panne. Ce témoin se rallume à chaque mise du contact, tant qu'un complément de carburant suffisant n'est pas effectué. Capacité du réservoir : environ 53 litres ou 45 litres (selon version). Ne roulez jamais jusqu'à la panne sèche, ceci pourrait endommager les systèmes d'antipollution et d'injection.

Témoin		Etat	Cause	Actions / Observations
	Non-bouclage / débouclage des ceintures	fixe ou clignotant accompagné d'un signal sonore.	Une ceinture n'a pas été bouclée ou a été débouclée.	Tirez la sangle, puis insérez le pêne dans la boucle.
	Airbags	allumé temporairement.	Il s'allume quelques secondes puis s'éteint lorsque vous mettez le contact.	Il doit s'éteindre au démarrage du moteur. S'il ne s'éteint pas, consultez le réseau PEUGEOT ou un atelier qualifié.
		fixe.	L'un des systèmes airbags ou des prétensionneurs pyrotechniques des ceintures de sécurité est défaillant.	Faites vérifier par le réseau PEUGEOT ou par un atelier qualifié.
	Charge batterie*	fixe.	Le circuit de charge de la batterie est défaillant (cosses sales ou desserrées, courroie d'alternateur détendue ou sectionnée...).	Le témoin doit s'éteindre au démarrage du moteur. S'il ne s'éteint pas, consultez le réseau PEUGEOT ou un atelier qualifié.

* Selon pays de commercialisation.

Témoin		Etat	Cause	Actions / Observations
	Pression d'huile moteur	fixe.	Le circuit de lubrification du moteur est défaillant.	L'arrêt est impératif dans les meilleures conditions de sécurité. Stationnez, coupez le contact et consultez le réseau PEUGEOT ou un atelier qualifié.
	Sous-gonflage	fixe, accompagné d'un signal sonore et d'un message.	La pression d'une ou plusieurs roues est insuffisante.	Contrôlez la pression des pneumatiques le plus rapidement possible. Ce contrôle doit être effectué de préférence à froid. Vous devez réinitialiser le système après chaque ajustement de la pression d'un ou de plusieurs pneumatiques et après le changement d'une ou de plusieurs roues. Pour plus d'informations sur la Détection de sous-gonflage , reportez-vous à la rubrique correspondante.
+ SERVICE		clignotant puis fixe, accompagné du témoin de Service.	La fonction présente un dysfonctionnement : le contrôle de la pression des pneumatiques n'est plus assuré.	Dès que possible, vérifiez la pression des pneumatiques. Faites contrôler le système par le réseau PEUGEOT ou par un atelier qualifié.



Témoin	Etat	Cause	Actions / Observations
 Pied sur le frein	fixe.	La pédale de frein doit être enfoncée.	Avec la boîte de vitesses automatique, appuyez sur la pédale de frein, moteur tournant, avant de desserrer le frein de stationnement, pour débloquer le levier et quitter la position P . Si vous souhaitez desserrer le frein de stationnement sans appuyer sur la pédale de frein, ce témoin restera allumé.
 Pied sur l'embrayage	fixe.	En mode STOP du Stop & Start, le passage en mode START est refusé car la pédale d'embrayage n'est pas complètement enfoncée.	Si votre véhicule est équipé d'une boîte manuelle, il est nécessaire de débrayer complètement pour permettre le passage en mode START du moteur.

Témoin dans l'afficheur du combiné	Etat	Cause	Actions / Observations
 Porte(s) ouverte(s)	fixe et associé à un message localisant l'ouvrant, si la vitesse est inférieure à 10 km/h.	Une porte ou le coffre est resté(e) ouvert(e).	Fermez l'ouvrant concerné.
	fixe, associé à un message localisant l'ouvrant et complété d'un signal sonore, si la vitesse est supérieure à 10 km/h.		

Témoin dans l'afficheur du combiné		Etat	Cause	Actions / Observations
 AdBlue® (Diesel BlueHDi)		fixe dès la mise du contact, accompagné d'un signal sonore et d'un message indiquant l'autonomie de roulage.	L'autonomie de roulage est comprise entre 600 et 2 400 km.	Faites rapidement un appoint en AdBlue® ou adressez-vous au réseau PEUGEOT ou à un atelier qualifié.
	+	clignotant, associé au témoin SERVICE, accompagné d'un signal sonore et d'un message indiquant l'autonomie de roulage.	L'autonomie de roulage est comprise entre 0 km et 600 km.	Faites impérativement un appoint en AdBlue® pour éviter la panne ou adressez-vous au réseau PEUGEOT ou à un atelier qualifié.
	SERVICE	clignotant, associé au témoin SERVICE, accompagné d'un signal sonore et d'un message indiquant l'interdiction du démarrage.	Le réservoir d'AdBlue® est vide : le dispositif d'antidémarrage réglementaire empêche le redémarrage du moteur.	Pour pouvoir redémarrer le moteur, vous devez impérativement faire un appoint en AdBlue® ou faire appel au réseau PEUGEOT ou à un atelier qualifié. Il est impératif de verser une quantité minimale de 3,8 litres d'AdBlue® dans le réservoir du liquide.



Pour faire l'appoint ou pour plus d'informations sur l' **AdBlue®** et le système **SCR**, reportez-vous à la rubrique correspondante.

Témoin dans l'afficheur du combiné		Etat	Cause	Actions / Observations
 <p>UREA + SERVICE + </p>	Système d'antipollution SCR (Diesel BlueHDi)	fixe dès la mise du contact, associé aux témoins SERVICE et système d'autodiagnostic moteur, accompagné d'un signal sonore et d'un message.	Un dysfonctionnement du système d'antipollution SCR a été détecté.	Cette alerte disparaît dès que le niveau d'émission des gaz d'échappement redevient conforme.
		clignotant dès la mise du contact, associé aux témoins SERVICE et système d'autodiagnostic moteur, accompagné d'un signal sonore et d'un message indiquant l'autonomie de roulage.	Après confirmation du dysfonctionnement du système d'antipollution, vous pouvez parcourir jusqu'à 1 100 km avant le déclenchement du dispositif d'antidémarrage du moteur.	Adressez-vous, dès que possible , au réseau PEUGEOT ou à un atelier qualifié pour éviter la panne .
		clignotant dès la mise du contact, associé aux témoins SERVICE et système d'autodiagnostic moteur, accompagné d'un signal sonore et d'un message.	Vous avez dépassé la limite de roulage autorisée après confirmation du dysfonctionnement du système d'antipollution : le dispositif d'antidémarrage empêche le redémarrage du moteur.	Pour pouvoir redémarrer le moteur, vous devez impérativement faire appel au réseau PEUGEOT ou à un atelier qualifié.

Indicateurs

Indicateur de température du liquide de refroidissement



Moteur tournant, quand l'aiguille se trouve :

- dans la zone **A**, la température est correcte,
- dans la zone **B**, la température est trop élevée ; le témoin de température maxi et le témoin d'alerte centralisée **STOP** s'allument, accompagnés d'un signal sonore et d'un message d'alerte sur l'écran.

Arrêtez impérativement votre véhicule dans les meilleures conditions de sécurité.

Attendez quelques minutes avant de couper le moteur.

Consultez le réseau PEUGEOT ou un atelier qualifié.

Après quelques minutes de conduite, la température et la pression montent dans le circuit de refroidissement.

Pour compléter le niveau :

- ☞ attendez le refroidissement du moteur,
- ☞ dévissez le bouchon légèrement pour laisser tomber la pression,
- ☞ lorsque la pression est tombée, retirez le bouchon,
- ☞ complétez le niveau jusqu'au repère "MAXI".

! Attention au risque de brûlure lors du remplissage du liquide de refroidissement. Ne pas remplir au-delà du niveau maxi (indiqué sur le réservoir).

Indicateur d'entretien

Système informant le conducteur de l'échéance de la prochaine révision à faire effectuer, conformément au plan d'entretien du constructeur.

Cette échéance est calculée à partir de la dernière remise à zéro de l'indicateur, en fonction du kilométrage parcouru et du temps écoulé depuis la dernière révision.

Pour les versions Diesel BlueHDi, le niveau de dégradation de l'huile moteur est également pris en compte (selon pays de commercialisation).



Échéance de révision supérieure à 3 000 km

A la mise du contact, aucune information d'entretien n'apparaît dans l'afficheur.

Échéance de révision comprise entre 1 000 km et 3 000 km

A la mise du contact et pendant 5 secondes, la clé symbolisant les opérations d'entretien s'allume. La ligne d'affichage du totalisateur kilométrique vous indique le nombre de kilomètres restant avant la prochaine révision.

Exemple : il vous reste 2 800 km à parcourir avant la prochaine révision.

A la mise du contact et pendant 5 secondes, l'afficheur indique :



5 secondes après la mise du contact, **la clé s'éteint** ; le totalisateur kilométrique reprend son fonctionnement normal. L'afficheur indique alors le kilométrage total.



Échéance de révision inférieure à 1 000 km

Exemple : il vous reste 900 km à parcourir avant la prochaine révision.

A la mise du contact et pendant 5 secondes, l'afficheur indique :



5 secondes après la mise du contact, le totalisateur kilométrique reprend son fonctionnement normal. **La clé reste allumée** pour vous signaler qu'une révision est à effectuer prochainement.



Échéance de révision dépassée

A chaque mise du contact et pendant 5 secondes, **la clé clignote** pour vous signaler que la révision est à effectuer très rapidement.

Exemple : vous avez dépassé l'échéance de révision de 300 km.

A la mise du contact et pendant 5 secondes, l'afficheur indique :



5 secondes après la mise du contact, le totalisateur kilométrique reprend son fonctionnement normal. **La clé reste allumée.**

Pour les versions Diesel BlueHDi, cette alerte s'accompagne également de l'allumage fixe du témoin de Service, dès la mise du contact.

i Le kilométrage restant à parcourir peut être pondéré par le facteur temps, en fonction des habitudes de roulage du conducteur.

La clé peut donc également s'allumer, dans le cas où vous avez dépassé la durée écoulée depuis la dernière révision, indiquée dans le plan d'entretien du constructeur.

Pour les versions Diesel BlueHDi, la clé peut également s'allumer de manière anticipée, en fonction du niveau de dégradation de l'huile moteur (selon pays de commercialisation).

La dégradation de l'huile moteur dépend des conditions de conduite du véhicule.

Remise à zéro de l'indicateur d'entretien



Après chaque révision, l'indicateur d'entretien doit être remis à zéro.

Si vous avez réalisé vous-même la révision de votre véhicule :

- ☞ coupez le contact,
- ☞ appuyez sur le bouton de remise à zéro du compteur kilométrique journalier et maintenez-le enfoncé,
- ☞ mettez le contact ; l'afficheur kilométrique commence un compte à rebours,
- ☞ lorsque l'afficheur indique "**=0**", relâchez le bouton ; la clé disparaît.

i Si vous devez débrancher la batterie après cette opération, verrouillez le véhicule et attendez au moins 5 minutes, pour que la remise à zéro soit prise en compte.

Rappel de l'information d'entretien

A tout moment, vous pouvez accéder à l'information d'entretien.

- ☞ Appuyez sur le bouton de remise à zéro du compteur kilométrique journalier. L'information d'entretien s'affiche quelques secondes, puis disparaît.

Indicateur de niveau d'huile moteur

Sur les versions équipées d'une jauge électrique, la conformité du niveau d'huile moteur s'affiche quelques secondes au combiné, à la mise du contact, en même temps que l'information d'entretien.

i Toute vérification de ce niveau n'est valable que si le véhicule est sur un sol horizontal, moteur à l'arrêt depuis plus de 30 minutes.

Niveau d'huile correct



OIL OK

Il est indiqué par l'affichage d'un message au combiné.

Manque d'huile



OIL

Il est indiqué par l'affichage d'un message au combiné.

Si le manque d'huile est confirmé par la vérification à la jauge manuelle, complétez impérativement le niveau pour éviter la détérioration du moteur.

Anomalie jauge niveau d'huile



OIL _ _

Elle est indiquée par l'affichage d'un message au combiné. Consultez le réseau PEUGEOT ou un atelier qualifié.

Jauge manuelle

i Pour localiser la jauge manuelle et le remplissage d'huile dans le **Moteur essence** ou le **Moteur Diesel**, reportez-vous à la rubrique correspondante.



2 repères de niveau sur la jauge :

- **A** = maxi ; ne dépassez jamais ce niveau,
- **B** = mini ; complétez le niveau par l'orifice de remplissage d'huile, avec le type d'huile adapté à votre motorisation.

Indicateurs d'autonomie du liquide AdBlue®

Dès que le niveau de réserve du réservoir d'AdBlue® est entamé ou après la détection d'un dysfonctionnement du système de dépollution SCR, un indicateur permet de connaître, dès la mise en contact, l'estimation des kilomètres restant à parcourir avant le blocage du démarrage du moteur.

En cas de détection simultanée d'un dysfonctionnement et du faible niveau d'AdBlue®, c'est l'autonomie la plus faible qui s'affiche.

En cas de risque de non redémarrage lié au manque d'AdBlue®

Autonomie supérieure à 2 400 km

À la mise du contact, aucune information sur l'autonomie ne s'affiche automatiquement au combiné.



L'appui sur ce bouton permet l'affichage momentané de l'autonomie de roulage.

Si votre véhicule en est équipé, vous pouvez accéder à cette information par l'écran tactile.



☞ Sélectionnez le menu **"Aide à la conduite"**.



☞ Puis **"Diagnostic"**.

CHECK



L'autonomie de roulage s'affiche momentanément.

Au-delà de 5 000 km, la valeur n'est pas précisée.

Autonomie comprise entre 600 et 2 400 km



Dès la mise du contact, le témoin UREA s'allume, accompagné d'un signal sonore et de l'affichage d'un message (ex : "Remplir additif antipollution : Démarrage interdit dans 1 500 km") indiquant l'autonomie de roulage exprimée en kilomètres ou miles.

En roulant, le message s'affiche tous les 300 km tant que le niveau du liquide AdBlue® n'a pas été complété.

Adressez-vous au réseau PEUGEOT ou à un atelier qualifié pour procéder à un appoint en AdBlue®.

Vous pouvez également effectuer vous-même cet appoint.

! Le dispositif réglementaire d'antidémarrage du moteur s'active automatiquement dès que le réservoir d'AdBlue® est vide.

i Pour plus d'informations sur l'**AdBlue®** et **Système SCR** et notamment pour réaliser l'appoint, reportez-vous à la rubrique correspondante.

Autonomie comprise entre 0 et 600 km



Dès la mise du contact, le témoin SERVICE s'allume et le témoin UREA clignote, accompagnés d'un signal sonore et de l'affichage d'un message (ex : "Remplir additif antipollution : Démarrage interdit dans 600 km") indiquant l'autonomie de roulage exprimée en kilomètres ou miles.

En roulant, le message s'affiche toutes les 30 secondes tant que le niveau du liquide AdBlue® n'a pas été complété.

Adressez-vous au réseau PEUGEOT ou à un atelier qualifié pour procéder à un appoint en AdBlue®.

Vous pouvez également effectuer vous-même cet appoint.

Sinon, vous ne pourrez plus redémarrer le véhicule.

Panne liée au manque d'additif AdBlue®



À la mise du contact, le témoin SERVICE s'allume et le témoin UREA clignote, accompagnés d'un signal sonore et de l'affichage du message "Remplir additif antipollution : Démarrage interdit".

Le réservoir d'AdBlue® est vide : le dispositif d'antidémarrage réglementaire empêche le redémarrage du moteur.

! Pour pouvoir redémarrer le moteur, nous vous recommandons de faire appel au réseau PEUGEOT ou à un atelier qualifié pour procéder à l'appoint nécessaire. Si vous effectuez vous-même cet appoint, il est impératif de verser une quantité minimale de 3,8 litres d'AdBlue® dans le réservoir.

i Pour plus d'informations sur l'appoint en l' **AdBlue®** et **Système SCR** et notamment pour réaliser l'appoint, reportez-vous à la rubrique correspondante.

En cas de détection d'un dysfonctionnement du système d'antipollution SCR

! Un dispositif d'antidémarrage du moteur s'active automatiquement au-delà de 1 100 km parcourus après confirmation du dysfonctionnement du système d'antipollution SCR. Dès que possible, faites vérifier le système dans le réseau PEUGEOT ou dans un atelier qualifié.

En cas de détection d'un dysfonctionnement

UREA  SERVICE



Les témoins UREA, SERVICE et autodiagnostic moteur s'allument, accompagnés d'un signal sonore et de l'affichage du message "Défaut antipollution". L'alerte se déclenche en roulant, lorsque le dysfonctionnement est détecté pour la première fois, puis à la mise du contact lors des trajets suivants, tant que la cause du dysfonctionnement persiste.

i S'il s'agit d'un dysfonctionnement temporaire, l'alerte disparaît au cours du trajet suivant, après contrôle de l'autodiagnostic du système d'antipollution SCR.

Pendant la phase de roulage autorisé (entre 1 100 km et 0 km)

UREA  SERVICE

Si la défaillance du système SCR est confirmée (après 50 km parcourus avec l'affichage permanent du signal de dysfonctionnement), les témoins SERVICE et autodiagnostic moteur s'allument et le témoin UREA clignote, accompagnés d'un signal sonore et de l'affichage d'un message (ex : "Défaut antipollution : Démarrage interdit dans 300 km") indiquant l'autonomie de roulage exprimée en kilomètres ou miles.

En roulant, le message s'affiche toutes les 30 secondes tant que le dysfonctionnement du système d'antipollution SCR subsiste. L'alerte est renouvelée dès la mise du contact. Dès que possible, vous devez vous adresser au réseau PEUGEOT ou à un atelier qualifié. Sinon, vous ne pourrez plus redémarrer le véhicule.

Démarrage interdit

UREA  SERVICE



A chaque mise du contact, les témoins SERVICE et autodiagnostic moteur s'allument et le témoin UREA clignote, accompagnés d'un signal sonore et de l'affichage du message "Défaut antipollution : Démarrage interdit".

! Vous avez dépassé la limite de roulage autorisé : le dispositif d'antidémarrage empêche le redémarrage du moteur.

Pour pouvoir redémarrer le moteur, vous devez impérativement faire appel au réseau PEUGEOT ou à un atelier qualifié.

Compteurs kilométriques

Les kilométrages total et journalier sont affichés pendant trente secondes à la coupure du contact, à l'ouverture de la porte conducteur, ainsi qu'au verrouillage et au déverrouillage du véhicule.

i En cas de déplacement à l'étranger, vous pouvez être amené à modifier l'unité de distance : L'affichage de la vitesse doit être exprimé dans l'unité officielle du pays (km ou mile). Le changement d'unité se fait par le menu de configuration de l'écran, véhicule à l'arrêt.

Totalisateur kilométrique



Il mesure la distance totale parcourue par le véhicule depuis sa première mise en circulation.

Compteur kilométrique journalier

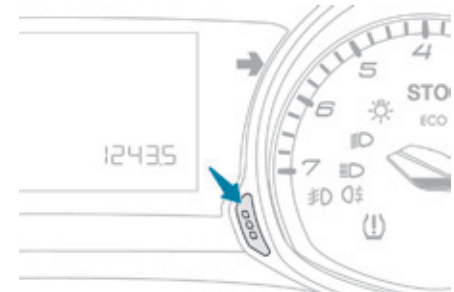

Il mesure la distance parcourue depuis sa remise à zéro par le conducteur.

☞ Contact mis, appuyez sur le bouton jusqu'à l'apparition des zéros.

Rhéostat d'éclairage

Permet de régler manuellement l'intensité lumineuse du combiné et de l'écran tactile.

i Fonctionne uniquement quand les feux du véhicule sont allumés.

Combiné

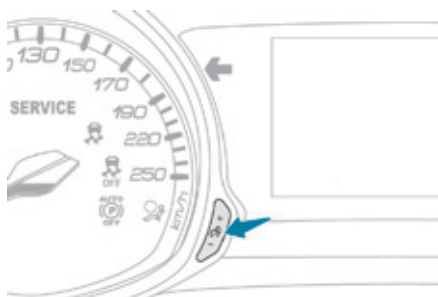

Feux allumés, appuyez sur le bouton pour faire varier l'intensité de l'éclairage du poste de conduite, de l'écran tactile et de l'ambiance du véhicule. Dès que l'éclairage atteint l'intensité désirée, relâchez le bouton.

Écran tactile

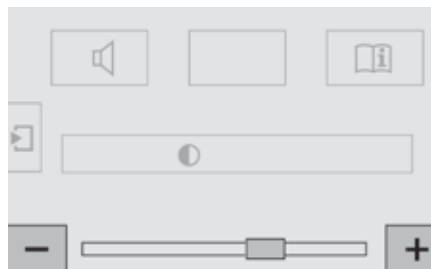

- Appuyez sur le menu "**Configuration**".
- Réglez la luminosité (uniquement pour l'écran tactile), en appuyant sur les touches "+" ou "-".

Ordinateur de bord

Système vous donnant des informations sur le trajet en cours (autonomie, consommation...).

Selon version

Afficheur du combiné

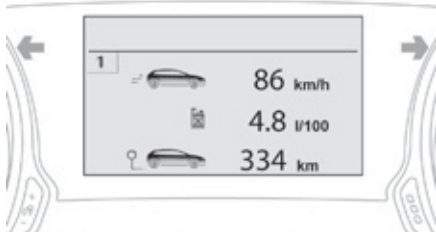

Affichages des données

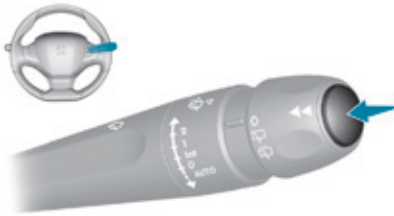

☞ Appuyez sur le bouton, situé à l'extrémité de la **commande d'essuie-vitre**, pour afficher successivement les différents onglets.

- Les informations instantanées avec :
 - l'autonomie,
 - la consommation instantanée,
 - le compteur de temps du Stop & Start.

1

- Le parcours "1" avec :
 - la vitesse moyenne,
 - la consommation moyenne,
 - la distance parcourue, pour le premier parcours.

2

- Le parcours "2" avec :
 - la vitesse moyenne,
 - la consommation moyenne,
 - la distance parcourue, pour le second parcours.

Remise à zéro du parcours



☞ Lorsque le parcours désiré est affiché, appuyez plus de deux secondes sur le bouton, situé à l'extrémité de la commande d'essuie-vitre.

Les parcours "1" et "2" sont indépendants et d'utilisation identique.

Le parcours "1" permet d'effectuer, par exemple, des calculs journaliers, et le parcours "2" des calculs mensuels.

Ordinateur de bord

Écran tactile

Système vous donnant des informations sur le trajet en cours (autonomie, consommation...).

Les données sont accessibles par le menu "**Aide à la conduite**".

Affichages des données sur l'écran tactile



Affichage permanent :

- ☞ Sélectionnez le menu "**Aide à la conduite**".

Les informations de l'ordinateur de bord sont affichées sur la page primaire du menu.

- ☞ Appuyez sur l'une des touches pour afficher l'onglet désiré.

Affichage temporaire dans une fenêtre spécifique :

- ☞ Appuyez sur l'extrémité de la commande d'essuie-vitre pour accéder aux informations et afficher les différents onglets.



L'onglet des informations

instantanées avec :

- l'autonomie,
- la consommation instantanée,
- le compteur de temps du Stop & Start.



L'onglet du parcours "1" avec :

- la distance parcourue,
- la consommation moyenne,
- la vitesse moyenne, pour le premier parcours.



L'onglet du parcours "2" avec :

- la distance parcourue,
- la consommation moyenne,
- la vitesse moyenne, pour le second parcours.

Remise à zéro du parcours



- ☞ Lorsque le parcours désiré est affiché, appuyez sur la touche de remise à zéro, ou sur l'extrémité de la commande d'essuie-vitre.

Les parcours "1" et "2" sont indépendants et d'utilisation identique.

Le parcours "1" permet d'effectuer, par exemple, des calculs journaliers, et le parcours "2" des calculs mensuels.

Ordinateur de bord, quelques définitions



Autonomie

(km ou miles)

Nombre de kilomètres pouvant être encore parcourus avec le carburant restant dans le réservoir (en fonction de la consommation moyenne des derniers kilomètres parcourus).



Cette valeur peut varier à la suite d'un changement de conduite ou de relief, occasionnant une variation importante de la consommation instantanée.

Dès que l'autonomie est inférieure à 30 km, des tirets s'affichent. Après un complément de carburant d'au moins 5 litres, l'autonomie est recalculée et s'affiche si elle dépasse 100 km.



Si des tirets s'affichent durablement en roulant à la place des chiffres, consultez le réseau PEUGEOT ou un atelier qualifié.



Consommation instantanée

(l/100 km ou km/l ou mpg)

Calculée depuis les dernières secondes écoulées.



Cette fonction ne s'affiche qu'à partir de 30 km/h.



Consommation moyenne

(l/100 km ou km/l ou mpg)

Calculée depuis la dernière remise à zéro des données du parcours.



Vitesse moyenne

(km/h ou mph)

Calculée depuis la dernière remise à zéro des données du parcours.



Distance parcourue

(km ou miles)

Calculée depuis la dernière remise à zéro des données du parcours.



Compteur de temps du Stop & Start

(minutes / secondes ou heures / minutes)

Un compteur de temps cumule les durées de mise en mode STOP au cours du trajet. Il se remet à zéro à chaque mise du contact.

Écran tactile

Il permet l'accès :

- aux commandes du système de chauffage/air conditionné,
- aux menus de paramétrage des fonctions et des équipements du véhicule,
- aux menus de configuration audio et d'affichage,
- aux commandes des équipements audio et du téléphone et à l'affichage des informations associées.

Et, suivant équipement, il permet :

- l'affichage des messages d'alerte et de l'aide graphique au stationnement,
- l'accès aux commandes du système de navigation et aux services internet, et l'affichage des informations associées.

! Pour des raisons de sécurité le conducteur doit impérativement réaliser les opérations, nécessitant une attention soutenue, véhicule à l'arrêt.

Certaines fonctions ne sont pas accessibles en roulant.

Fonctionnement général

Recommandations

Il est nécessaire d'effectuer un appui marqué, notamment pour les gestes dit "glissés" (balayage de listes, déplacement de la carte...).

Un simple effleurement n'est pas suffisant. L'écran ne prend pas en compte les appuis avec plusieurs doigts.

Cette technologie permet une utilisation par toutes les températures et avec des gants. Ne pas utiliser d'objets pointus sur l'écran tactile.

Ne pas toucher l'écran tactile avec les mains mouillées.

Utilisez un chiffon propre et doux pour le nettoyage de l'écran tactile.

État des voyants

Certaines touches comportent un voyant indiquant l'état de la fonction correspondante.

Voyant vert : vous avez activé la fonction correspondante.

Voyant orange : vous avez neutralisé la fonction correspondante.

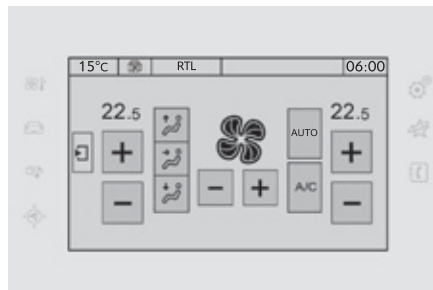

Principes

Utilisez les touches disposées de chaque côté de l'écran tactile pour accéder aux menus, puis appuyez sur les boutons matérialisés sur l'écran tactile.

Chaque menu s'affiche sur une page ou deux pages (page primaire et page secondaire).



Utilisez cette touche pour accéder à la page secondaire.



Utilisez cette touche pour revenir à la page primaire.



Au bout de quelques instants sans actions sur la page secondaire, la page primaire s'affiche automatiquement.



Utilisez cette touche pour accéder à des informations complémentaires et aux réglages de certaines fonctions.



Utilisez cette touche pour valider.



Utilisez cette touche pour quitter.

Menus de l'écran tactile

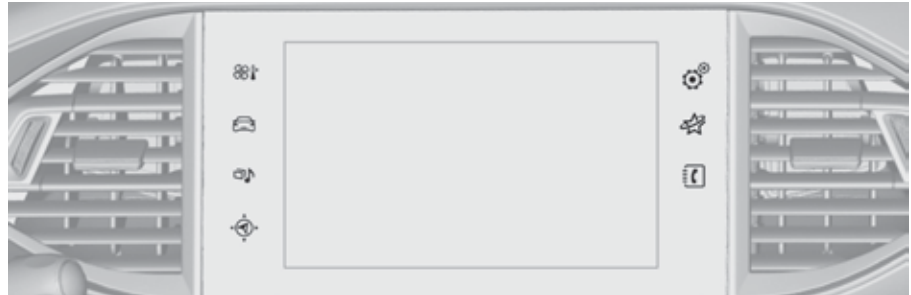

Climatisation.

Permet de gérer les différents réglages de température, débit d'air... Voir rubriques "Chauffage", "Air conditionné manuel" et "Air conditionné automatique".



Aides à la conduite.

Permet d'activer, désactiver et paramétrer certaines fonctions.



Média.

Voir rubrique "Audio et télématique".



Navigation.

Selon le niveau de finition, la navigation est indisponible, en option ou de série.
Voir rubrique "Audio et télématique".



Configuration.

Permet de configurer l'affichage et le système.



Services connectés.

Ces services sont indisponibles, en option ou de série.
Voir rubrique "Audio et télématique".



Téléphone.

Voir rubrique "Audio et télématique".





1. Réglage du volume / coupure du son.
Voir rubrique "Audio et télématique".



Menu "Aide à la conduite"

Les fonctions paramétrables sont détaillées dans le tableau ci-après.

Touche	Fonction correspondante	Commentaires
	Réglages vitesses	Mémorisation des vitesses à réutiliser en mode limiteur ou régulateur de vitesse.
	Initialisation sous-gonflage	Réinitialisation du système de sous-gonflage.
	Surveillance d'angle mort	Activation de la fonction.
	Park Assist	Activation/Neutralisation de la fonction

Touche	Fonction correspondante	Commentaires
	Paramétrage véhicule	<p>Accès aux autres fonctions paramétrables. Sélectionnez ou désélectionnez les onglets en bas de l'écran afin d'afficher les fonctionnalités désirées.</p> <ul style="list-style-type: none"> - "Aide à la conduite" <ul style="list-style-type: none"> - "[Essuie vitre AR auto en marche arrière]" (activation de l'essuie-vitre arrière couplé à la marche arrière). <p>Pour plus d'informations sur la Commande d'essuie-vitre, reportez-vous à la rubrique correspondante.</p> <ul style="list-style-type: none"> - "[Alerte risque collision]" (activation de l'alerte risque collision). <p>Pour plus d'informations sur l'Alerte sur risque de collision, freinage automatique d'urgence, reportez-vous à la rubrique correspondante.</p> <ul style="list-style-type: none"> - "[Éclairage]" <ul style="list-style-type: none"> - "[Éclairage d'accompagnement]" (éclairage d'accompagnement automatique), - "[Éclairage d'accueil]" (éclairage d'accueil de l'extérieur). <p>Pour plus d'informations sur la Commande d'éclairage, reportez-vous à la rubrique correspondante.</p> <ul style="list-style-type: none"> - "[Éclairage d'ambiance]". <p>Pour plus d'informations sur l'Éclairage d'ambiance, reportez-vous à la rubrique correspondante.</p> <ul style="list-style-type: none"> - "Accès véhicule" <ul style="list-style-type: none"> - "[Action plip conducteur]" (déverrouillage sélectif de la porte conducteur). <p>Pour plus d'informations sur la Clé à télécommande ou l' Accès et Démarrage Mains Libres , reportez-vous à la rubrique correspondante.</p> <ul style="list-style-type: none"> - "[Déverrouillage coffre]" (déverrouillage sélectif du coffre). <p>Pour plus d'informations sur le Coffre, reportez-vous à la rubrique correspondante.</p>
CHECK	Diagnostic	Récapitulatif des alertes en cours.
	Aide au stationnement	Activation/Neutralisation de la fonction.
	Régulateur de vitesse intelligent	<p>Choix de la fonction régulateur de vitesse standard ou régulateur de vitesse adaptatif.</p> <p>Le choix du régulateur de vitesse adaptatif est retenu à condition que la molette de la commande au volant soit sur la position "CRUISE".</p>

État des fonctions paramétrables

Certaines fonctions comportent une touche dédiée, à laquelle est associé un voyant. L'allumage de ce voyant indique si la fonction est activée ou désactivée par rapport au paramétrage par défaut (réglages usine).
Voyant vert : vous avez activé la fonction correspondante.
Voyant orange : vous avez neutralisé la fonction correspondante.

Alerte de dysfonctionnement

En cas de dysfonctionnement d'une fonction paramétrable, le voyant de la touche d'activation/désactivation clignote quelques instants.

Un pictogramme d'alerte s'affiche à droite du pictogramme de la touche, puis, dans le cas des fonctions activées par défaut, le voyant orange s'allume de manière permanente.

A chaque nouvel appui sur la touche, le voyant clignotera quelques instants.

Exemple :

- Fonction non activée.



- Alerte de dysfonctionnement.















puis



 **Menu "Configuration"**

Les fonctions accessibles par ce menu sont détaillées dans le tableau ci-après.

Touche	Fonction correspondante	Commentaires
	Réglages Audio	Réglages du niveau sonore, de la balance, ...
	Thèmes	Choix de l'univers graphique.
	Aide interactive	Accès au guide d'utilisation interactif.
	Éteindre écran	
 	Réglages Luminosité	

Touche	Fonction correspondante	Commentaires
	Réglages Système	Choix des unités : <ul style="list-style-type: none">- température (°Celsius ou °Fahrenheit)- distances et consommations (l/100 km, mpg ou km/l).
	Heure/Date	Réglage de la date et de l'heure.
	Langues	Choix de la langue d'affichage : français, anglais, italien, espagnol, allemand, néerlandais, portugais, polonais, turc, russe, serbe, croate, hongrois, tchèque, brésilien.
	Réglage Ecran	Réglage des paramètres d'affichage (défilement des textes, animations, ...).
	Calculatrice	
	Calendrier	

Réglage date et heure

Écran tactile

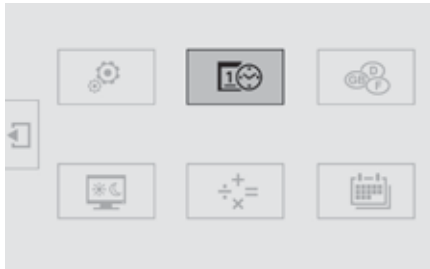

Cette fonction est accessible par l'écran tactile.



☞ Sélectionnez le menu "Configuration".

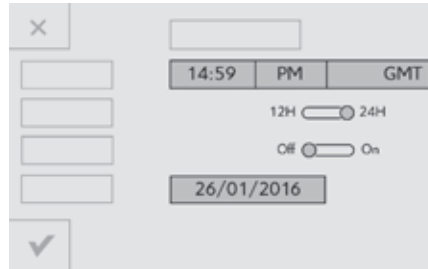

☞ Dans la page secondaire, appuyez sur "Heure/Date".



☞ Sélectionnez "Régler heure" ou "Régler date" et modifiez les paramètres à l'aide du pavé numérique puis validez.



☞ Appuyez sur "Valider" pour quitter.

Écran C

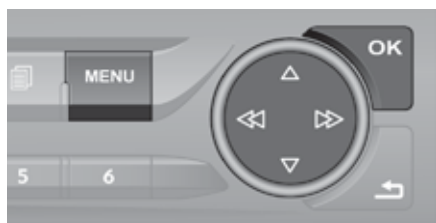

- ☞ Appuyez sur la touche **MENU** pour accéder au **menu général**.

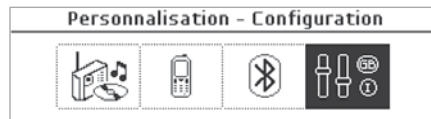

- ☞ Appuyez sur les touches "◀" ou "▶" pour sélectionner le menu **Personnalisation-configuration**, puis validez en appuyant sur la touche "OK".



- ☞ Appuyez sur les touches "▲" ou "▼" pour sélectionner le menu **Configuration afficheur**, puis validez en appuyant sur la touche "OK".
- ☞ Appuyez sur les touches "▲" ou "▼" et "◀" ou "▶" pour régler les valeurs de la date et heure, puis validez en appuyant sur la touche "OK".

i Pour plus d'informations sur le menu **Multimédia**, reportez-vous à la rubrique "Audio et télématique".

Écran A



- ☞ Appuyez sur la touche **"MENU"** pour accéder au **menu général**, puis appuyez sur les touches **"▲"** ou **"▼"** pour avoir le menu **Réglages afficheur**.
- ☞ Appuyez sur la touche **"OK"** pour sélectionner le menu désiré.

Vous accédez aux réglages suivants :

- année,
- mois,
- jour,
- heure,
- minutes,
- mode 12 ou 24 heures.



- ☞ Après avoir sélectionné un réglage, appuyez sur les touches **"◀"** ou **"▶"** pour faire varier sa valeur.



- ☞ Appuyez sur les touches **"▲"** ou **"▼"** pour passer respectivement au réglage précédent ou suivant.
- ☞ Appuyez sur la touche **"OK"** pour enregistrer la modification et revenir à l'affichage courant ou appuyez sur cette touche **"J]"** pour annuler.

Écran A (sans autoradio)



- ☞ Après avoir sélectionné un réglage avec les touches **"▲"** ou **"▼"**, appuyez sur la touche **"OK"** pour faire varier sa valeur.
- ☞ Attendez environ dix secondes sans action pour que la donnée modifiée soit enregistrée ou appuyez sur la touche **"ESC"** pour annuler. Ensuite, l'écran revient à l'affichage courant.

Clé à télécommande

Système permettant le verrouillage ou le déverrouillage centralisé du véhicule avec la serrure ou à distance.

Il assure également l'ouverture et la fermeture du bouchon du réservoir de carburant, la localisation et le démarrage du véhicule, ainsi qu'une protection contre le vol.

Dépliage / Repliage de la clé



☞ Appuyez sur ce bouton pour la déplier / replier.

! Si vous n'appuyez pas sur le bouton, vous risquez d'endommager la télécommande.

Déverrouillage total

Avec la clé

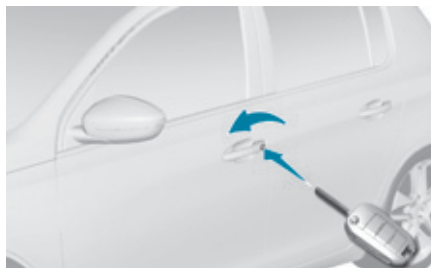

☞ Tournez la clé vers l'avant du véhicule pour déverrouiller le véhicule, puis tirez sur la poignée pour ouvrir la porte.

Si votre véhicule en est équipé, l'alarme ne se désactive pas. L'ouverture d'une porte déclenchera l'alarme qui sera interrompue à la mise du contact.

Avec la télécommande



☞ Appuyez sur ce bouton pour déverrouiller le véhicule.

i Le déverrouillage est signalé par le clignotement rapide des feux indicateurs de direction pendant deux secondes environ. Dans le même temps, en fonction de votre version, les rétroviseurs extérieurs se déploient.

Déverrouillage sélectif

Par défaut, le déverrouillage total est activé. Ce paramétrage se fait par le menu, "**Aide à la conduite**", puis "**Paramétrage véhicule**" et "**Accès véhicule**".



Utilisez cette touche pour accéder à des informations complémentaires.

Avec la télécommande



☞ Pour déverrouiller uniquement la porte conducteur, appuyez une première fois sur ce bouton.

☞ Pour déverrouiller les autres portes et le coffre, appuyez une seconde fois sur ce bouton.



Le déverrouillage est signalé par le clignotement rapide des feux indicateurs de direction pendant deux secondes environ. Dans le même temps, en fonction de votre version, les rétroviseurs extérieurs se déploient.

Verrouillage simple

Avec la clé

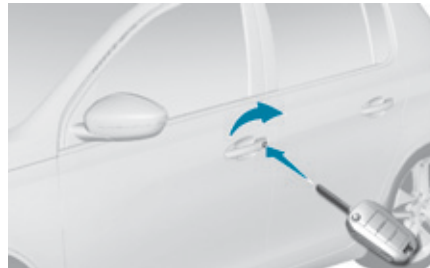

☞ Tournez la clé vers l'arrière du véhicule pour verrouiller totalement le véhicule. Si votre véhicule en est équipé, l'alarme ne s'active pas.

Avec la télécommande



☞ Appuyez sur ce bouton pour verrouiller totalement le véhicule.

Maintenir le verrouillage (clé ou télécommande) permet la fermeture automatique des vitres.



Le verrouillage est signalé par l'allumage fixe des feux indicateurs de direction pendant deux secondes environ. Dans le même temps, en fonction de votre version, les rétroviseurs extérieurs se rabattent.



Rouler avec les portes verrouillées peut rendre l'accès des secours dans l'habitacle plus difficile en cas d'urgence. Par mesure de sécurité (enfants à bord), ne quittez jamais le véhicule sans votre clé, même pour une courte durée.



Lorsqu'une porte ou le coffre est mal fermé, moteur tournant ou véhicule roulant (vitesse supérieure à 10 km/h), un message apparaît pendant quelques secondes.

i Si une des portes ou le coffre reste ouvert, le verrouillage centralisé ne s'effectue pas.

Véhicule verrouillé, en cas de déverrouillage par inadvertance, le véhicule se reverrouillera automatiquement au bout de trente secondes environ, sauf si une porte est ouverte.

Et si votre véhicule en est équipé, l'alarme ne se réactive pas.

Le rabattement et le déploiement des rétroviseurs extérieurs peuvent être neutralisés par le réseau PEUGEOT ou par un atelier qualifié.

Super-verrouillage

! Le super-verrouillage rend les commandes extérieures et intérieures des portes inopérantes. Il neutralise également le bouton de la commande centralisée manuelle. Ne laissez donc jamais personne à l'intérieur du véhicule, quand celui-ci est super-verrouillé.

Avec la clé

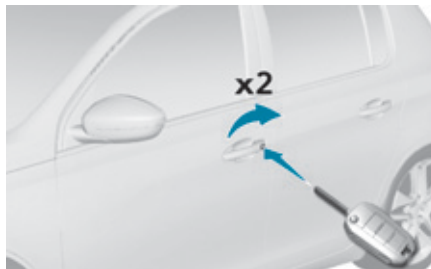

- ☞ Tournez la clé vers l'arrière, dans la serrure de la porte conducteur, pour verrouiller totalement le véhicule.
- ☞ Dans les cinq secondes, tournez de nouveau la clé vers l'arrière pour super-verrouiller le véhicule.

Avec la télécommande



- ☞ Appuyez sur ce bouton pour verrouiller totalement le véhicule.
- ☞ Dans les cinq secondes, appuyez de nouveau sur ce bouton pour super-verrouiller le véhicule.

i Le super-verrouillage est signalé par l'allumage fixe des feux indicateurs de direction pendant deux secondes environ. Dans le même temps, en fonction de votre version, les rétroviseurs extérieurs se rabattent.

Localisation du véhicule

Cette fonction permet de repérer votre véhicule à distance, notamment en cas de faible luminosité. Votre véhicule doit être verrouillé.



☞ Appuyez sur ce bouton.

Ceci va entraîner l'allumage des plafonniers, ainsi que le clignotement des feux indicateurs de direction pendant dix secondes environ.

Éclairage à distance



Un appui court sur ce bouton permet de déclencher l'éclairage à distance (allumage des feux de position, des feux de croisement et des éclaireurs de plaque minéralogique).

Un deuxième appui, avant la fin de la temporisation, annule l'éclairage à distance.

Protection antivol

Antidémarrage électronique

La clé contient une puce électronique qui possède un code particulier. A la mise du contact, ce code doit être reconnu pour que le démarrage soit possible.

Cet antidémarrage électronique verrouille le système de contrôle du moteur, quelques instants après la coupure du contact et, empêche la mise en route du moteur par effraction.

SERVICE En cas de dysfonctionnement, vous êtes averti par l'allumage de ce témoin, un signal sonore et un message sur l'écran.

Dans ce cas, votre véhicule ne démarrera pas ; consultez rapidement le réseau PEUGEOT.

i Gardez précieusement, hors de votre véhicule, l'étiquette jointe aux clés qui vous sont remises lors de l'acquisition de votre véhicule.

Commande de secours

Pour verrouiller et déverrouiller mécaniquement les portes en cas de dysfonctionnement du système de verrouillage centralisé ou de panne de la batterie.

Porte conducteur

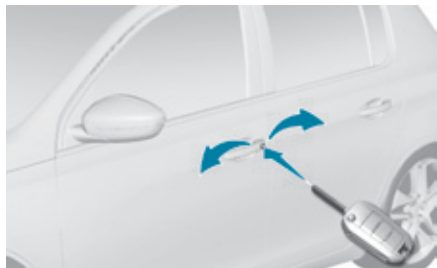

- ☞ Insérez la clé dans la serrure pour verrouiller ou déverrouiller la porte.

Portes passagers

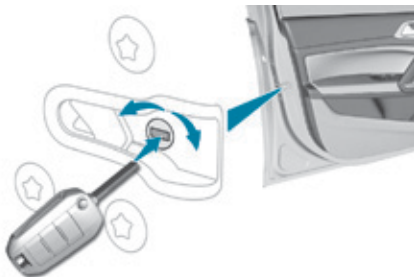

- ☞ Sur les portes arrière, vérifiez que la sécurité enfants n'est pas activée.
- ☞ Insérez la clé intégrée dans le verrou situé sur le champ de porte et tournez-la d'un huitième de tour vers la droite, pour le côté droit, et vers la gauche, pour le côté gauche.
- ☞ Fermez les portes et vérifiez le bon verrouillage du véhicule depuis l'extérieur.

i Si votre véhicule en est équipé, l'alarme ne s'active/se désactive pas lors du verrouillage/déverrouillage du véhicule. L'ouverture d'une porte déclenchera l'alarme qui sera interrompue à la mise du contact.

Problème de télécommande

Après un débranchement de la batterie, un changement de la pile ou en cas de dysfonctionnement de la télécommande, vous ne pouvez plus ouvrir, fermer et localiser votre véhicule.

- ☞ Dans un premier temps, utilisez la clé dans la serrure pour ouvrir ou fermer votre véhicule.
- ☞ Dans un deuxième temps, réinitialisez la télécommande.

Si le problème persiste, consultez rapidement le réseau PEUGEOT.

Réinitialisation

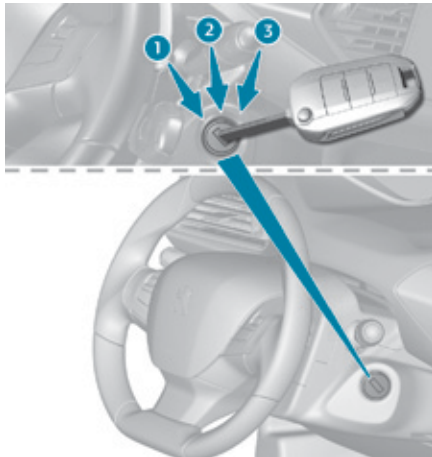

- ☞ Coupez le contact.
 - ☞ Remettez la clé en position **2 (Contact)**.
-  ☞ Appuyez aussitôt sur le cadenas fermé pendant quelques secondes.
- ☞ Coupez le contact et retirez la clé du contacteur.

La télécommande est de nouveau complètement opérationnelle.

Changement de la pile



Pile réf. : CR1620 / 3 volts.

SERVICE En cas de pile usée, vous êtes averti par l'allumage de ce témoin au combiné, un signal sonore et un message sur l'écran.

- ☞ Déclippez le couvercle à l'aide d'un petit tournevis au niveau de l'encoche.
- ☞ Relevez le couvercle.
- ☞ Retirez la pile usée hors de son logement.
- ☞ Mettez en place la pile neuve dans son logement en respectant la polarité.
- ☞ Clippez le couvercle sur le boîtier.



Ne jetez pas les piles de télécommande, elles contiennent des métaux nocifs pour l'environnement. Rapportez-les à un point de collecte agréé.

"Accès et Démarrage Mains Libres" avec télécommande

Système permettant le déverrouillage (ouverture) et le verrouillage (fermeture) centralisé du véhicule avec la serrure ou à distance. Il assure également la localisation et le démarrage du véhicule, ainsi qu'une protection contre le vol.

Déverrouillage total



☞ Appuyez sur ce bouton pour déverrouiller le véhicule.

Déverrouillage sélectif

Par défaut, le déverrouillage total est activé.

Ce paramétrage se fait par le menu, "**Aide à la conduite**", puis "**Paramétrage véhicule**" et "**Accès véhicule**".



Utilisez cette touche pour accéder à des informations complémentaires.



☞ Pour déverrouiller uniquement la porte conducteur, appuyez une première fois sur ce bouton.

☞ Pour déverrouiller les autres portes et ouvrir le coffre, appuyez une seconde fois sur ce bouton.



Le déverrouillage est signalé par le clignotement rapide des feux indicateurs de direction pendant deux secondes. Dans le même temps, en fonction de votre version, les rétroviseurs extérieurs se déploient. Et si votre véhicule en est équipé, l'alarme se désactive.

Verrouillage



☞ Appuyez sur ce bouton pour verrouiller totalement le véhicule. Restez appuyé sur ce bouton jusqu'à la fermeture complète des vitres.



Le verrouillage est signalé par l'allumage fixe des feux indicateurs de direction pendant quelques secondes. En fonction de votre version, les rétroviseurs extérieurs se rabattent, l'alarme s'active.



Rouler avec les portes verrouillées peut rendre l'accès des secours dans l'habitacle plus difficile en cas d'urgence. Faites attention aux enfants pendant les manœuvres de vitres.



Lorsqu'une porte ou le coffre est mal fermé, **moteur tournant** ou **véhicule roulant** (vitesse supérieure à 10 km/h), un message apparaît pendant quelques secondes.

Localisation du véhicule

Cette fonction permet de repérer votre véhicule à distance, notamment en cas de faible luminosité. Votre véhicule doit être verrouillé.



☞ Appuyez sur ce bouton.

Ceci va entraîner l'allumage des plafonniers, ainsi que le clignotement des feux indicateurs de direction pendant dix secondes environ.

! Par mesure de sécurité (enfants à bord), ne quittez jamais le véhicule sans votre clé du système Accès et Démarrage Mains Libres, même pour une courte durée.

Attention aux vols lorsque la clé du système Accès et Démarrage Mains Libres se trouve dans la zone de reconnaissance avec votre véhicule déverrouillé.

Afin de préserver la charge de la pile de la clé électronique, les fonctions "Mains libres" se mettent en veille prolongée au-delà de 21 jours de non-utilisation.

Pour rétablir ces fonctions, vous devez appuyer sur l'un des boutons de la télécommande ou démarrer le moteur avec la clé électronique dans le lecteur.

"Accès et Démarrage Mains Libres"

Système permettant le déverrouillage (ouverture), le verrouillage (fermeture) et le démarrage du véhicule en gardant la clé électronique sur soi.

- i** Le verrouillage centralisé ne s'effectue pas :
- si le contact est mis,
 - si une des portes ou le coffre reste ouvert,
 - si une clé du système Accès et Démarrage Mains Libres est laissée à l'intérieur du véhicule.

Véhicule verrouillé, en cas de déverrouillage par inadvertance, le véhicule se reverrouillera automatiquement au bout de trente secondes environ, sauf si une porte est ouverte.

Et si votre véhicule en est équipé, l'alarme ne se réactive pas.

Le rabattement et le déploiement des rétroviseurs extérieurs à la télécommande peuvent être neutralisés par le réseau PEUGEOT ou un atelier qualifié.

Déverrouillage total



- ☞ Avec la clé électronique sur vous dans la zone de reconnaissance **A**, passez la main derrière la poignée d'une porte avant pour déverrouiller le véhicule, puis tirez sur la poignée pour ouvrir la porte.

Déverrouillage sélectif

Lorsque le déverrouillage sélectif de la porte conducteur est activé :

- ☞ Clé électronique dans la zone côté conducteur, passez la main derrière la poignée de la porte conducteur pour déverrouiller uniquement la porte conducteur, tirez sur la poignée pour ouvrir la porte.
- ☞ Clé électronique dans la zone côté passager, passez la main derrière la poignée de la porte passager avant pour déverrouiller l'ensemble du véhicule, tirez sur la poignée pour ouvrir la porte.

Par défaut, le déverrouillage total est activé. Ce paramétrage se fait par le menu, "**Aide à la conduite**", puis "**Paramétrage véhicule**" et "**Accès véhicule**".



Utilisez cette touche pour accéder à des informations complémentaires.

- i** Le déverrouillage est signalé par le clignotement rapide des feux indicateurs de direction pendant quelques secondes. En fonction de votre version, les rétroviseurs extérieurs se déploient, l'alarme est désactivée.

Verrouillage



- ☞ Avec la clé dans la zone de reconnaissance **A**, appuyez avec un doigt sur une des poignées de porte avant (au niveau des repères) pour verrouiller le véhicule ou appuyez sur la commande de verrouillage du volet de coffre. Maintenez votre doigt appuyé jusqu'à la fermeture complète des vitres.



Lorsqu'une porte ou le coffre est mal fermé, **moteur tournant** ou **véhicule roulant** (vitesse supérieure à 10 km/h), un message apparaît pendant quelques secondes.



Le verrouillage est signalé par l'allumage fixe des feux indicateurs de direction pendant quelques secondes. En fonction de votre version, les rétroviseurs extérieurs se rabattent, l'alarme est activée.

- i** Assurez-vous qu'aucune personne n'empêche la fermeture correcte des vitres. Faites attention aux enfants pendant les manoeuvres de vitres.

! Pour des raisons de sécurité ou de vol, ne laissez jamais votre clé électronique dans le véhicule même lorsque vous êtes à proximité de celui-ci.

Il est recommandé de la garder sur soi.

Super-verrouillage

- !** Le super-verrouillage rend les commandes extérieures et intérieures des portes inopérantes. Il neutralise également le bouton du verrouillage centralisé manuel. Ne laissez donc jamais personne à l'intérieur du véhicule, quand celui-ci est super-verrouillé.

Avec la télécommande



- ☞ Appuyez sur ce bouton pour verrouiller totalement le véhicule. Maintenez votre doigt appuyé pour fermer les vitres.
- ☞ Dans les cinq secondes, appuyez de nouveau sur ce bouton pour super-verrouiller le véhicule.

- !** Assurez-vous que rien ni personne n'empêche la fermeture correcte des vitres. Faites particulièrement attention aux enfants pendant les manoeuvres de vitres.

Avec l'Accès et Démarrage Mains Libres

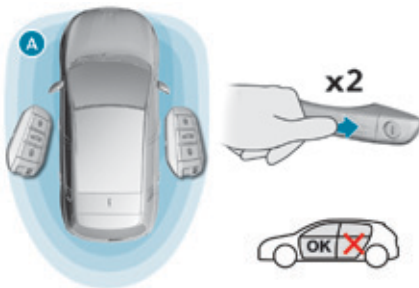

Par les portes ou le volet de coffre :

- ☞ Clé électronique sur vous dans la zone de reconnaissance **A**, appuyez avec un doigt sur la poignée de porte (au niveau des repères) pour verrouiller le véhicule ou sur la commande de verrouillage située sur le volet de coffre (à droite).



- ☞ Dans les cinq secondes, appuyez de nouveau sur la poignée de porte pour super-verrouiller le véhicule ou sur la commande de verrouillage située sur le volet de coffre (à droite).

- !** L'accumulation de salissures sur la surface intérieure de la poignée peut altérer la détection (eau, poussière, boue, sel, ...). Si un nettoyage de la surface intérieure de la poignée à l'aide d'un chiffon ne permet pas de rétablir la détection, consulter le réseau PEUGEOT ou un atelier qualifié. Un apport soudain d'eau (jet d'eau, lavage haute pression, ...) peut être considéré par le système comme une volonté d'accès au véhicule.

Coffre

Ouverture avec la clé



Après déverrouillage du véhicule à la télécommande, appuyez sur ce bouton, puis soulevez le volet de coffre.

Ouverture avec la télécommande "Accès et Démarrage Mains Libres"

Déverrouillage total



Appuyez sur ce bouton, le **véhicule** est déverrouillé.

Appuyez sur la commande d'ouverture, puis soulevez le volet de coffre.

Déverrouillage sélectif

Par défaut, le déverrouillage total est activé. Ce paramétrage se fait par le menu "**Aide à la conduite**", puis "**Paramétrage véhicule**" et "**Accès véhicule**".



Appuyez sur ce bouton, le **coffre** est déverrouillé.

Appuyez sur la commande d'ouverture, puis soulevez le volet de coffre.



Utilisez cette touche pour accéder à des informations complémentaires.

Ouverture avec l'Accès et Démarrage Mains Libres

Déverrouillage total



Avec la clé électronique sur vous dans la zone de reconnaissance **A**, appuyez sur la commande d'ouverture, puis soulevez le volet de coffre.

Déverrouillage sélectif

Par défaut, le déverrouillage total est activé. Ce paramétrage se fait par le menu "**Aide à la conduite**", puis "**Paramétrage véhicule**" et "**Accès véhicule**".

Lorsque le déverrouillage du coffre uniquement est activé :

- ☞ Clé électronique dans la zone de reconnaissance **A**, appuyez sur la commande d'ouverture du coffre pour déverrouiller uniquement le volet de coffre, puis soulevez le volet de coffre.

Le déverrouillage est signalé par le clignotement rapide des feux indicateurs de direction pendant quelques secondes.



Utilisez cette touche pour accéder à des informations complémentaires.

Fermeture

- ☞ Abaissez le volet de coffre à l'aide d'une des poignées de préhension intérieures. Lorsque le volet de coffre est mal fermé (la serrure possède deux crans), **moteur tournant** ou **véhicule roulant** (vitesse supérieure à 10 km/h), un message apparaît pendant quelques secondes.

Verrouillage avec l'Accès et Démarrage Mains Libres



- ☞ Avec la clé dans la zone de reconnaissance **A**, appuyez sur la commande de verrouillage du volet de coffre pour verrouiller le véhicule. Le verrouillage est signalé par l'allumage clignotant des feux indicateurs de direction pendant quelques secondes.

Commande de secours

Dispositif permettant de déverrouiller mécaniquement le coffre en cas de dysfonctionnement de la batterie ou du système de verrouillage centralisé.

Déverrouillage

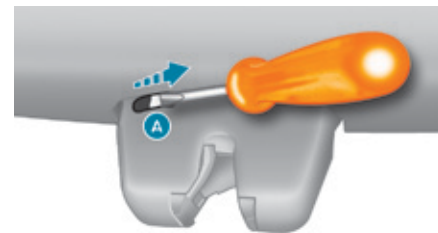

- ☞ Rabattez les sièges arrière, afin d'accéder à la serrure par l'intérieur du coffre.
- ☞ Introduisez un petit tournevis dans l'orifice **A** de la serrure pour déverrouiller le coffre.
- ☞ Déplacez le loquet vers la droite.

Reverrouillage après fermeture

Une fois refermé, si le dysfonctionnement persiste, le coffre restera verrouillé.

Clé de secours

Déverrouillage / Verrouillage avec la clé intégrée de l'Accès et Démarrage Mains Libres

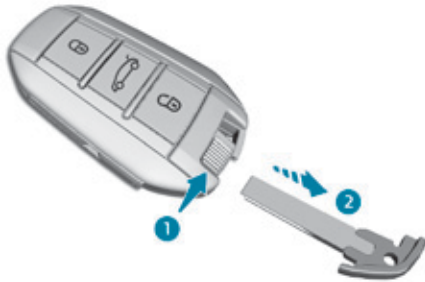

La clé intégrée sert à verrouiller ou déverrouiller le véhicule lorsque la clé électronique ne peut pas fonctionner :

- usure de la pile, batterie du véhicule déchargée ou débranchée, ...
- véhicule situé dans une zone à forts rayonnements électromagnétiques.

☞ Maintenez le bouton 1 tiré, pour extraire la clé intégrée 2.

i Si l'alarme est activée, l'alerte sonore déclenchée lors de l'ouverture d'une porte à la clé (intégrée à la télécommande), sera stoppée à la mise du contact.

Verrouillage de la porte conducteur

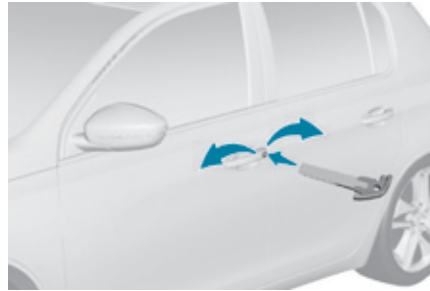

☞ Insérez la clé intégrée dans la serrure de la porte, puis tournez-la vers l'arrière.

Déverrouillage de la porte conducteur

☞ Insérez la clé intégrée dans la serrure de la porte, puis tournez-la vers l'avant.

i Pour plus d'informations sur la **Sécurité enfants**, reportez-vous à la rubrique correspondante.

Verrouillage des portes passager

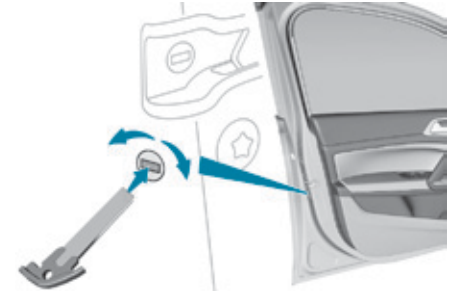

- ☞ Ouvrez les portes.
- ☞ Pour les portes arrière, vérifiez que la sécurité enfants n'est pas activée.
- ☞ Insérez la clé intégrée dans le verrou situé sur le champ de porte et tournez-la d'un huitième de tour vers la droite, pour le côté droit, et vers la gauche, pour le côté gauche.
- ☞ Fermez les portes et vérifiez le bon verrouillage du véhicule depuis l'extérieur.

Déverrouillage des portes passager

- ☞ Tirez la commande intérieure d'ouverture de porte.

Changement de la pile



Pile réf. : CR2032 / 3 volts.

Cette pile de recharge est disponible dans le réseau PEUGEOT ou dans un atelier qualifié. Un message s'affiche au combiné, lorsque le remplacement de la pile est nécessaire.

- ☞ Déclippez le couvercle à l'aide d'un petit tournevis au niveau de l'encoche.
- ☞ Relevez le couvercle.
- ☞ Faites sortir la pile usée hors de son logement.
- ☞ Mettez en place la pile neuve dans son logement en respectant le sens d'origine.
- ☞ Clippez le couvercle sur le boîtier.



Ne jetez pas les piles de télécommande, elles contiennent des métaux nocifs pour l'environnement. Rapportez-les à un point de collecte agréé.

Défaillance - réinitialisation de la télécommande

Après un débranchement de la batterie, un changement de la pile ou en cas de dysfonctionnement de la télécommande, vous ne pouvez plus ouvrir, fermer et localiser votre véhicule.

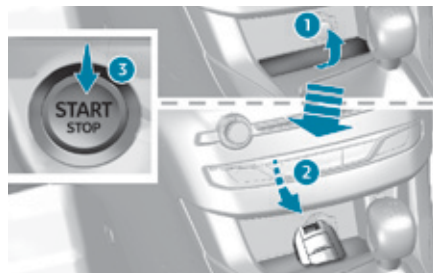

- ☞ Placez la clé mécanique (intégrée dans la télécommande) dans la serrure, pour ouvrir votre véhicule.
- ☞ Retirez le tapis situé sous la prise 12 V.
- ☞ Déposez la clé électronique dans le logement prévu à cet effet.
- ☞ Mettez le contact en appuyant sur "START/STOP".

La clé électronique est de nouveau complètement opérationnelle.

Si le problème persiste, consultez rapidement le réseau PEUGEOT ou un atelier qualifié.

! Perte des clés, de la télécommande, de la clé électronique

Rendez-vous dans le réseau PEUGEOT avec le certificat d'immatriculation du véhicule, votre pièce d'identité et si possible, l'étiquette comportant le code des clés.

Le réseau PEUGEOT pourra récupérer le code clé et le code transpondeur pour commander une nouvelle clé.

Télécommande

La télécommande haute fréquence est un système sensible ; ne la manipulez pas dans vos poches au risque de déverrouiller le véhicule à votre insu.

Évitez de manipuler les boutons de votre télécommande hors de portée et hors de la vue de votre véhicule. Vous risquez de la rendre inopérante. Il serait alors nécessaire de procéder à une nouvelle réinitialisation.

La télécommande ne peut pas fonctionner tant que la clé est dans l'antivol, même contact coupé.

Verrouillage du véhicule

Rouler avec les portes verrouillées peut rendre l'accès des secours dans l'habitacle plus difficile en cas d'urgence.

Par mesure de sécurité (enfants à bord), retirez la clé de l'antivol ou prenez la clé électronique en quittant le véhicule, même pour une courte durée.

Perturbations électriques

La clé électronique de l'Accès et Démarrage Mains Libres risque de ne pas fonctionner si elle est à proximité d'un appareil électronique : téléphone, ordinateur portable, champs magnétiques intenses, ...

Protection antivol

N'apportez aucune modification au système d'antidémarrage électronique, cela pourrait engendrer des dysfonctionnements.

N'oubliez pas de tourner le volant pour bloquer la colonne de direction.

Lors de l'achat d'un véhicule d'occasion

Faites effectuer une mémorisation des clés par le réseau PEUGEOT, afin d'être sûr que les clés en votre possession sont les seules qui permettent la mise en route du véhicule.

Verrouillage / déverrouillage de l'intérieur

Verrouillage centralisé automatique des portes

Les portes peuvent se verrouiller automatiquement au roulage (vitesse supérieure à 10 km/h).



Pour activer ou neutraliser cette fonction, appuyez sur le bouton jusqu'à l'apparition d'un message à l'écran.

i Après le déverrouillage, si aucune porte n'est ouverte dans les 30 secondes, les portes seront verrouillées automatiquement.



 Appuyez sur le bouton.
Il permet de verrouiller ou déverrouiller les portes et le coffre.

! Rouler avec les portes verrouillées peut rendre l'accès des secours dans l'habitacle plus difficile en cas d'urgence.

! Si le véhicule est super-verrouillé ou verrouillé par la télécommande ou les poignées de portes, le bouton est inopérant. Dans ce cas, utilisez la clé ou la télécommande pour déverrouiller.

i Dans le cas d'un transport volumineux avec coffre ouvert, vous pouvez appuyer sur le bouton pour verrouiller seulement les portes.
Lors d'un verrouillage par l'intérieur, les rétroviseurs extérieurs ne se rabattent pas.

Alarme

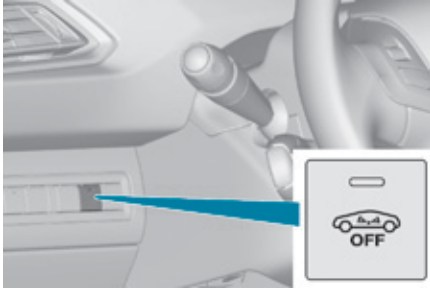

Système de protection et de dissuasion contre le vol et l'effraction.

Il assure les types de surveillance suivants :

Périmétrique

Le système contrôle l'ouverture du véhicule. L'alarme se déclenche si quelqu'un essaie d'ouvrir une porte, le coffre ou le capot.

Volumétrique

Le système contrôle la variation de volume dans l'habitacle. L'alarme se déclenche si quelqu'un brise une vitre, pénètre dans l'habitacle ou se déplace à l'intérieur du véhicule.

i Pour les véhicules équipés, la surveillance volumétrique est incompatible avec un préconditionnement thermique programmé.

Antisoulèvement*

Le système contrôle les mouvements de l'assiette du véhicule.

L'alarme se déclenche si le véhicule est soulevé, déplacé ou heurté.

! Fonction autoprotection

Le système contrôle la mise hors service de ses composants.

L'alarme se déclenche en cas de mise hors service ou de dégradation de la batterie, du bouton ou des fils de la sirène.

Pour toute intervention sur le système d'alarme, consultez le réseau PEUGEOT ou un atelier qualifié.

Fermeture du véhicule avec système d'alarme complet

2

Activation

☞ Coupez le contact et sortez du véhicule.



☞ Verrouillez le véhicule à la télécommande.

ou

☞ Verrouillez le véhicule avec le système "Accès et Démarrage Mains Libres".

Le système de surveillance est actif : le voyant du bouton clignote toutes les secondes et les indicateurs de direction s'allument pendant 2 secondes environ.

À la suite de la demande de verrouillage du véhicule à la télécommande ou avec le système "Accès et Démarrage Mains Libres", la surveillance périmétrique est activée après un délai de 5 secondes, la surveillance volumétrique après 45 secondes.

Si un ouvrant (porte, coffre, capot...) est mal fermé, le véhicule n'est pas verrouillé, mais la surveillance s'activera après un délai de 45 secondes.

* Sur versions GT et GTi.

Désactivation



☞ Appuyez sur ce bouton de déverrouillage de la télécommande.

ou

☞ Déverrouillez le véhicule avec le système "Accès et Démarrage Mains Libres".

Le système de surveillance est désactivé : le voyant du bouton s'éteint et les indicateurs de direction clignotent pendant 2 secondes environ.

i En cas de reverrouillage automatique du véhicule (après un délai de 30 secondes sans ouverture d'une porte ou du coffre), le système de surveillance ne se réactive pas automatiquement. Pour le réactiver, il est nécessaire de déverrouiller le véhicule puis de le verrouiller de nouveau, à l'aide de la clé à télécommande ou du système "Accès et Démarrage Mains Libres".

Fermeture du véhicule avec surveillance périmétrique seule

Neutralisez la surveillance volumétrique (et anti-soulèvement, si votre véhicule en est équipé) pour éviter le déclenchement intempestif de l'alarme, dans certains cas comme :

- la présence d'occupant(s) dans le véhicule,
- laisser une vitre entrouverte,
- le lavage de votre véhicule,
- le changement de roue,
- le remorquage de votre véhicule,
- le transport sur un bateau.

Neutralisation de la surveillance volumétrique

L'alarme anti-soulèvement est également neutralisée, si votre véhicule en est équipé.



☞ Coupez le contact, et, dans les dix secondes, appuyez sur ce bouton jusqu'à l'allumage fixe du voyant.

☞ Sortez du véhicule.



☞ Verrouillez immédiatement le véhicule à la télécommande ou avec le système "Accès et Démarrage Mains Libres".

Seule la surveillance périmétrique est activée : le voyant du bouton clignote toutes les secondes.

Pour être prise en compte, cette neutralisation doit être effectuée après chaque coupure de contact.

Réactivation de la surveillance volumétrique

L'alarme anti-soulèvement est également réactivée, si votre véhicule en est équipé.



- ☞ Désactivez la surveillance périmétrique en déverrouillant le véhicule à la télécommande ou avec le système "Accès et Démarrage Mains Libres".

Le voyant du bouton s'éteint.



- ☞ Réactivez le système d'alarme complet en verrouillant le véhicule à la télécommande ou avec le système "Accès et Démarrage Mains Libres".

Le voyant du bouton clignote de nouveau toutes les secondes.

Déclenchement de l'alarme

Il se traduit, pendant trente secondes, par le retentissement de la sirène et le clignotement des feux indicateurs de direction.

Les fonctions de surveillance restent actives jusqu'au onzième déclenchement consécutif de l'alarme.



- Au déverrouillage du véhicule à la télécommande ou avec le système "Accès et Démarrage Mains Libres", le clignotement rapide du voyant du bouton vous informe que l'alarme s'est déclenchée pendant votre absence.

A la mise du contact, ce clignotement s'arrête immédiatement.

Panne de télécommande

Pour désactiver les fonctions de surveillance :

- ☞ Déverrouillez le véhicule avec la clé (intégrée à la télécommande) dans la serrure de la porte conducteur.
- ☞ Ouvrez la porte ; l'alarme se déclenche.
- ☞ Mettez le contact, l'alarme s'arrête. Le voyant du bouton s'éteint.

Fermeture du véhicule sans activer l'alarme

- ☞ Verrouillez ou super-verrouillez le véhicule avec la clé (intégrée à la télécommande) dans la serrure de la porte conducteur.

Dysfonctionnement



- A la mise du contact, l'allumage fixe du voyant du bouton indique le dysfonctionnement du système.

Faites vérifier par le réseau PEUGEOT ou par un atelier qualifié.

Activation automatique

Cette fonction est indisponible, en option ou en série.

2 minutes après la fermeture de la dernière porte ou du coffre, le système s'active automatiquement.

- ☞ Pour éviter le déclenchement de l'alarme en entrant dans le véhicule, appuyez au préalable sur le bouton de déverrouillage de la télécommande ou déverrouillez avec le système "Accès et Démarrage Mains Libres".

Lève-vitres électriques



1. Avant gauche.
2. Avant droit.
3. Arrière droit.
4. Arrière gauche.
5. Neutralisation des commandes de lève-vitres électriques arrière.

i Maintenir le verrouillage (sur la clé ou la télécommande) permet la fermeture automatique des vitres.

Fonctionnement manuel

Pour ouvrir ou fermer la vitre, appuyez sur la commande ou tirez-la, sans dépasser le point de résistance. La vitre s'arrête dès que vous relâchez la commande.

Fonctionnement automatique

Pour ouvrir ou fermer la vitre, appuyez sur la commande ou tirez-la, au-delà du point de résistance : la vitre s'ouvre ou se ferme complètement après avoir relâché la commande. Une nouvelle impulsion arrête le mouvement de la vitre.

Les commandes des lève-vitres restent opérationnelles environ une minute après le retrait de la clé.

A l'issue de cette temporisation, toute action des lève-vitres est inopérante. Pour les réactiver, remettez le contact.

Antipincement (suivant version)

Lorsque la vitre remonte et rencontre un obstacle, elle s'arrête et aussitôt redescend partiellement.

En cas d'ouverture intempestive de la vitre lors de sa fermeture automatique, appuyez sur la commande jusqu'à l'ouverture complète, puis tirez la commande aussitôt jusqu'à la fermeture de la vitre. Maintenez encore la commande pendant environ une seconde après la fermeture.

Pendant cette opération d'activation de la fonction, la fonction antipincement est inopérante.

Neutralisation des commandes de lève-vitres arrière



Pour la sécurité de vos enfants, appuyez sur cette commande pour neutraliser les commandes des lève-vitres des portes arrière, quelle que soit leur position.

Voyant allumé, les commandes arrière sont neutralisées.

Voyant éteint, les commandes arrière sont actives.

Réinitialisation des lève-vitres

Après un rebranchement de la batterie, vous devez réinitialiser la fonction antipincement.

La fonction antipincement est inopérante pendant ces opérations :

- descendez complètement la vitre, puis remontez-la, elle remontera par palier de quelques centimètres à chaque appui, renouvelez l'opération jusqu'à la fermeture complète de la vitre,
- maintenez la commande vers le haut pendant au moins une seconde après avoir atteint la position, vitre fermée.



Retirez toujours la clé en quittant le véhicule, même pour une courte durée.

En cas de pincement lors de la manipulation des lève-vitres, vous devez inverser le mouvement de la vitre. Pour cela, appuyez sur la commande concernée.

Lorsque le conducteur actionne les commandes des lève-vitres passagers, il doit s'assurer qu'aucune personne n'empêche la fermeture correcte des vitres.

Le conducteur doit s'assurer que les passagers utilisent correctement les lève-vitres.

Faites attention aux enfants pendant les manoeuvres de vitres.

PEUGEOT i-Cockpit

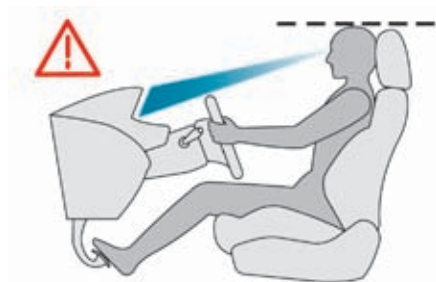

Avant de prendre la route et pour bien profiter de l'ergonomie spécifique du PEUGEOT i-Cockpit, réglez dans l'ordre suivant :

- la hauteur de l'appui-tête,
- l'inclinaison du dossier,
- la hauteur de l'assise du siège,
- la position longitudinale du siège,
- la profondeur puis la hauteur du volant,
- les rétroviseurs extérieurs et intérieur.

i Une fois ces réglages effectués, vérifiez depuis votre position de conduite la bonne visibilité du combiné "tête haute", par dessus le volant de diamètre réduit.

! Avant d'effectuer une manœuvre de recul du siège, vérifiez que rien ni personne ne gêne la course du siège à l'arrière, afin d'éviter tout risque de pincement ou de blocage du siège liés à la présence d'objets encombrants déposés sur le plancher derrière le siège ou de passagers arrière. En cas de blocage, interrompez immédiatement la manœuvre.

Réglage du volant

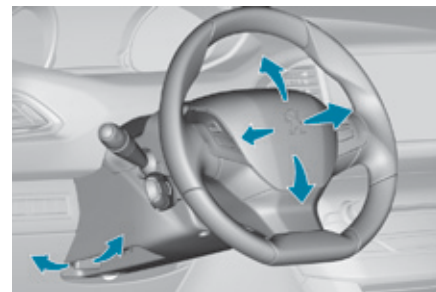

- ☞ **A l'arrêt**, abaissez la commande pour déverrouiller le volant.
- ☞ Réglez la hauteur et la profondeur pour adapter votre position de conduite.
- ☞ Tirez la commande pour verrouiller le volant.

! Par mesure de sécurité, ces manoeuvres doivent être impérativement effectuées, véhicule à l'arrêt.

Sièges avant à réglages manuels

Par mesure de sécurité, les réglages de sièges doivent impérativement être effectués à l'arrêt.

Longitudinal

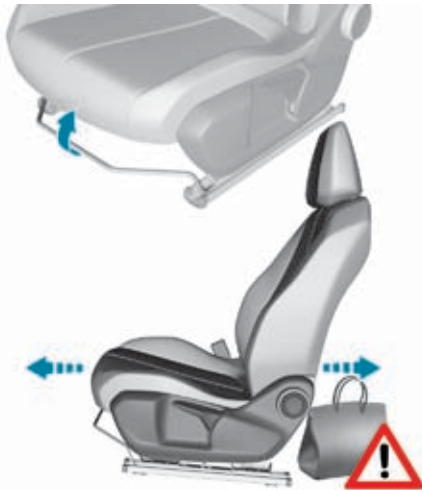

- ☞ Soulevez la commande et faites coulisser le siège vers l'avant ou vers l'arrière.

Hauteur

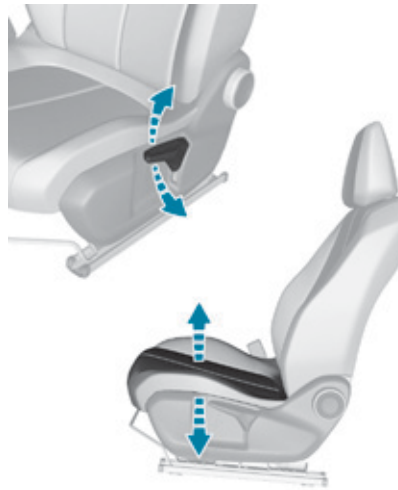

- ☞ Tirez la commande vers le haut pour monter ou poussez-la vers le bas pour descendre, autant de fois que nécessaire pour obtenir la position recherchée.

Inclinaison du dossier

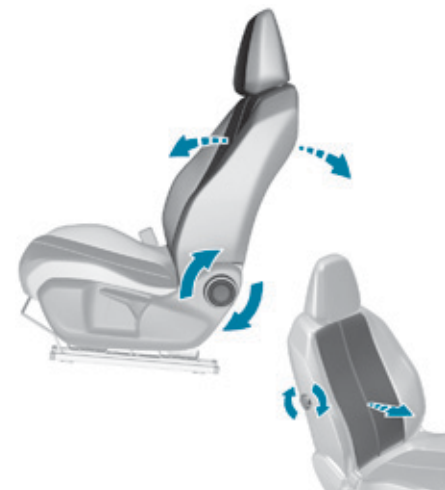

- ☞ Tournez la molette pour régler le dossier.

Lombaire

- ☞ Tournez la molette manuellement pour obtenir le soutien lombaire désiré.

! Avant d'effectuer une manœuvre de recul du siège, vérifiez que rien ni personne ne gêne la course du siège à l'arrière, afin d'éviter tout risque de pincement ou de blocage du siège liés à la présence d'objets encombrants déposés sur le plancher derrière le siège ou de passagers arrière. En cas de blocage, interrompez immédiatement la manœuvre.

Siège conducteur à réglages électriques

Longitudinal



- ☞ Poussez la commande vers l'avant ou vers l'arrière pour faire coulisser le siège.

Inclinaison du dossier

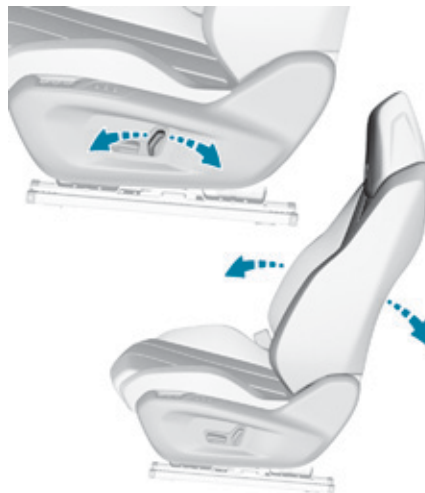

- ☞ Basculez la commande vers l'avant ou vers l'arrière pour régler l'inclinaison du dossier.

Hauteur et inclinaison de l'assise

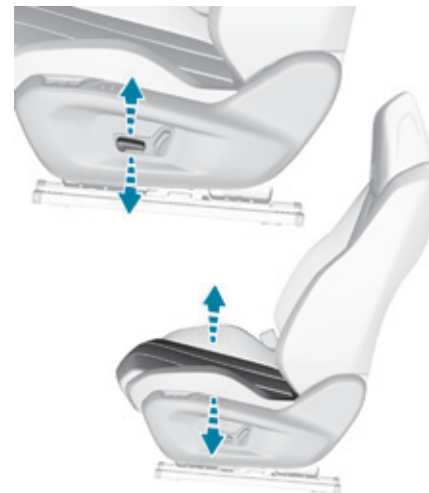

- ☞ Basculez la partie arrière de la commande vers le haut ou vers le bas pour obtenir la hauteur désirée.
- ☞ Basculez la partie avant de la commande vers le haut ou vers le bas pour obtenir l'inclinaison désirée.

! Avant d'effectuer une manœuvre de recul du siège, vérifiez que rien ni personne ne gêne la course du siège à l'arrière, afin d'éviter tout risque de pincement ou de blocage du siège liés à la présence d'objets encombrants déposés sur le plancher derrière le siège ou de passagers arrière. En cas de blocage, interrompez immédiatement la manœuvre.

i Pour éviter de décharger la batterie, effectuez ces réglages moteur tournant.

Mémorisation des positions de conduite



Système prenant en compte les réglages électriques du siège conducteur.

Il permet de mémoriser et de rappeler deux positions à l'aide des touches sur le côté du siège conducteur.

Mémorisation d'une position avec les touches M / 1 / 2

- ☞ Mettez le contact.
- ☞ Réglez votre siège.
- ☞ Appuyez sur la touche **M**, puis dans un délai de quatre secondes, appuyez sur la touche **1** ou **2**.

Un signal sonore retentit pour vous indiquer la prise en compte de la mémorisation.

La mémorisation d'une nouvelle position annule la précédente.

Rappel d'une position mémorisée

- ☞ Contact mis ou moteur tournant, appuyez sur la touche **1** ou **2** pour rappeler la position correspondante.

Un signal sonore retentit pour vous indiquer la fin du réglage.

Vous pouvez interrompre le mouvement en cours en appuyant sur la touche **M**, **1** ou **2** ou en utilisant une commande de réglage du siège.

Le rappel de position est impossible en roulant.

Le rappel de position est neutralisé environ 45 secondes après la coupure du contact.

Réglages complémentaires

Sièges chauffants

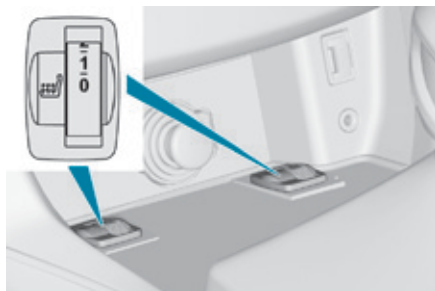

Moteur tournant, les sièges avant peuvent être chauffés séparément.

☞ Utilisez la molette de réglage pour allumer et choisir le niveau de chauffage désiré :

- 0** : Arrêt.
- 1** : Faible.
- 2** : Moyen.
- 3** : Fort.



N'utilisez pas la fonction lorsque que le siège n'est pas occupé.
Réduisez dès que possible l'intensité du chauffage.

Lorsque les températures du siège et de l'habitacle ont atteint un niveau suffisant, vous pouvez arrêter la fonction ; une plus faible consommation de courant permet une diminution de la consommation de carburant.



Une utilisation prolongée au réglage maximum est déconseillée pour les personnes à peau sensible.
Risque de brûlure pour les personnes dont la perception de la chaleur est altérée (maladie, prise de médicament, ...).

Risque de surchauffe du système en cas d'utilisation de matériau isolant, tel que coussins ou housses de siège.

N'utilisez pas la fonction :

- si vous portez des vêtements humides,
- en présence de sièges enfants.

Pour maintenir l'intégrité de la nappe chauffante :

- ne posez pas d'objets lourds,
- ne vous mettez pas à genou ni debout sur le siège,
- n'utilisez pas d'objets coupants,
- ne versez pas de liquides.

Pour prévenir le risque de court-circuit :

- n'utilisez pas de produit liquide pour l'entretien du siège,
- n'utilisez jamais la fonction tant que l'assise est humide.

Hauteur de l'appui-tête

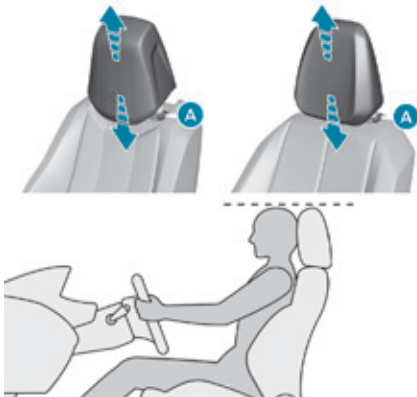

- ☞ Pour le monter, tirez-le vers le haut.
- ☞ Pour le retirer, appuyez sur l'ergot **A** et tirez-le vers le haut.
- ☞ Pour le remettre en place, engagez les tiges de l'appui-tête dans les orifices en restant bien dans l'axe du dossier.
- ☞ Pour le descendre, appuyez simultanément sur l'ergot **A** et sur l'appui-tête.

! L'appui-tête est muni d'une armature possédant un crantage qui interdit la descente de celui-ci ; ceci est un dispositif de sécurité en cas de choc.

Le réglage est correct lorsque le bord supérieur de l'appui-tête se trouve au niveau du dessus de la tête.

Ne roulez jamais avec les appuis-tête déposés ; ceux-ci doivent être en place et correctement réglés.

Réglage lombaire électrique



- ☞ Appuyez sur la commande pour obtenir le soutien lombaire désiré.

Fonction massage

Cette fonction assure un massage lombaire aux occupants avant et ne fonctionne que moteur tournant ainsi qu'en mode STOP du Stop & Start.

Activation / Désactivation



Appuyez sur ce bouton.

Son témoin s'allume et la fonction massage est activée pour une durée d'une heure.

Pendant cette durée, le massage se fait par 6 cycles de 10 minutes chacun (6 minutes de massage suivies de 4 minutes de pause).

Au bout d'une heure, la fonction est désactivée, le témoin s'éteint.

Désactivez la fonction massage en appuyant sur le bouton, son témoin s'éteint.

Réglage de l'intensité



Appuyez sur ce bouton pour régler l'intensité du massage. Deux niveaux de massage sont proposés.

Sièges arrière (berline)

Banquette avec assise monobloc fixe et dossier rabattable (1/3 - 2/3) pour moduler l'espace de chargement du coffre.

Rabattement du dossier

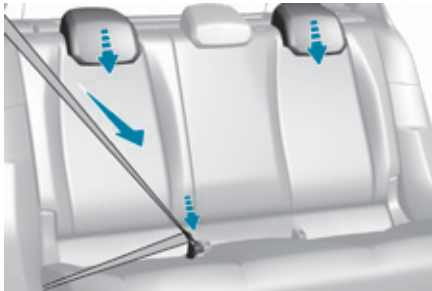

- ☞ Avancez le siège avant correspondant si nécessaire.
- ☞ Positionnez la ceinture latérale correspondante contre le dossier et bouclez-la.
- ☞ Placez les appuis-tête en position basse.

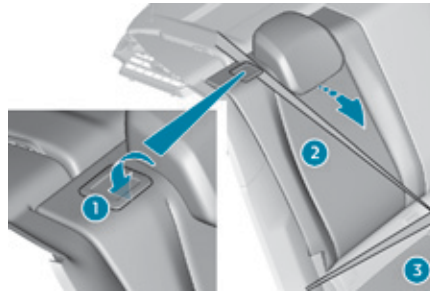

- ☞ Appuyez sur la commande 1 pour déverrouiller le dossier 2.
- ☞ Basculez le dossier 2 sur l'assise 3.

! Lors du rabattement, la ceinture centrale ne doit pas être attachée mais posée à plat le long du dossier.

i L'assise arrière ne se rabattant pas, pour augmenter le volume de chargement du coffre, seul le dossier se bascule.

Remise en place du dossier



- ☞ Redressez le dossier 2 et verrouillez-le.
- ☞ Vérifiez que le témoin rouge, situé au niveau de la commande 1, n'est plus visible.
- ☞ Débouclez et remettez en place la ceinture latérale sur le côté du dossier.

! Lors de la remise en place du dossier, vérifiez que les ceintures ne sont pas coincées.

3

Sièges arrière (SW)

Banquette rabattable (1/3 - 2/3) pour moduler l'espace de chargement du coffre.

Rabattement du siège depuis le coffre

Chaque partie de la banquette (1/3 ou 2/3) a sa propre commande pour déverrouiller le dossier à partir du coffre.



- ☞ Vérifiez que rien n'empêche le dossier de se rabattre (ceintures, ...) et qu'aucun objet ne puisse gêner la manoeuvre de siège (au-dessus comme en-dessous).
- ☞ Placez les appuis-tête en position basse.

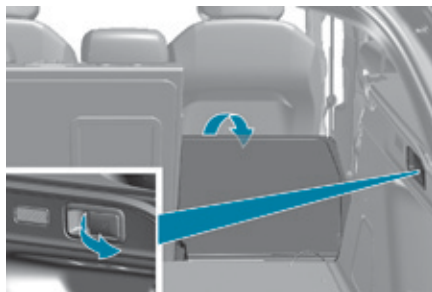

- ☞ Tirez sur la commande depuis le coffre, le dossier bascule sur l'assise.

Rabattement du siège depuis l'arrière

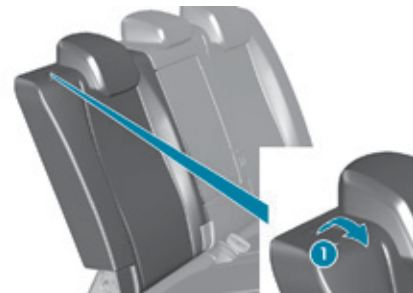

- ☞ Vérifiez que rien n'empêche le dossier de se rabattre et qu'aucun objet ne puisse gêner la manoeuvre de siège (au-dessus comme en-dessous).
- ☞ Avancez le siège avant correspondant si nécessaire.
- ☞ Vérifiez le bon positionnement de la ceinture sur le côté du dossier.
- ☞ Placez les appuis-tête en position basse.



- ☞ Tirez vers l'avant la commande 1, le dossier bascule sur l'assise.

Remise en place du siège

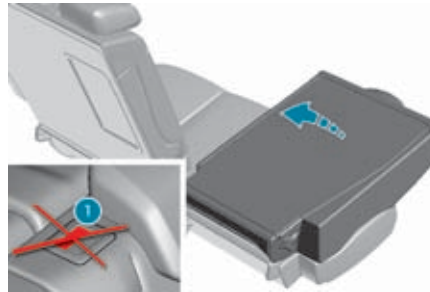

- ☞ Redressez le dossier et verrouillez-le.
- ☞ Vérifiez que le témoin rouge, situé au niveau de la commande 1, n'est plus visible.
- ☞ Remontez ou remettez en place les appuis-tête.

! Lors de la remise en place du siège arrière, faites attention à ne pas coincer les ceintures et à bien positionner leurs boucles.

Appuis-tête arrière latéraux

Ils ont une seule position d'utilisation (haute) et une position de rangement (basse). Ils sont démontables et interchangeables.

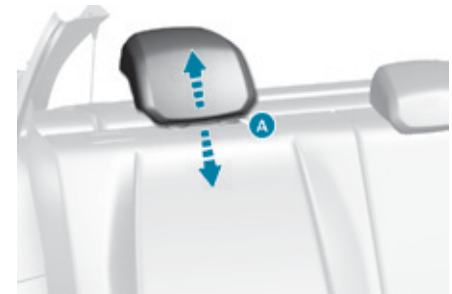

Pour enlever un appui-tête :

- ☞ tirez-le vers le haut jusqu'en butée,
- ☞ puis, appuyez sur l'ergot A.

i L'appui-tête central n'est pas réglable.

! Ne roulez jamais avec les appuis-tête déposés ; ceux-ci doivent être en place et correctement réglés.

Aménagements intérieurs

1. Boîte à gants réfrigérée équipée d'une buse de ventilation.
2. Prises accessoires 12 V (120 W)
Bien respecter la puissance sous peine d'abîmer votre accessoire.
3. Prise USB
4. Prise JACK
5. Porte-gobelet/canette (selon version)
6. Rangements (selon version)
7. Rangement - Porte-gobelet/canette escamotable
Basculez le support pour accéder au porte-gobelet/canette.
8. Accoudoir avant
9. Prise accessoires 230 V (120 W)
Bien respecter la puissance sous peine d'abîmer votre accessoire.

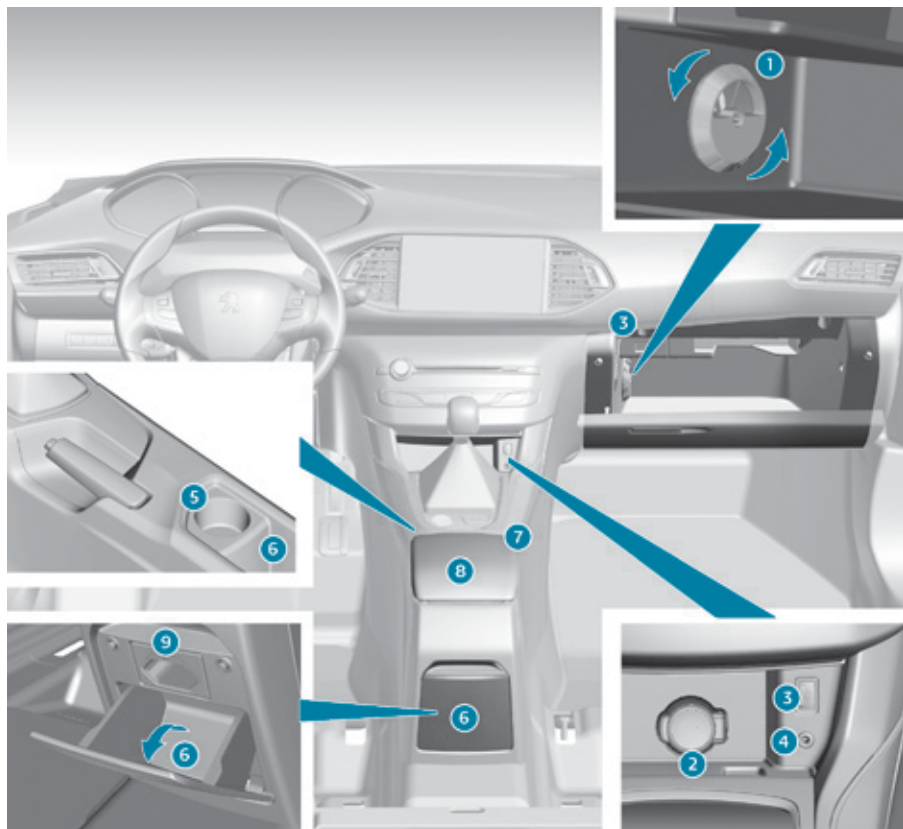

Surtapis

Montage

Lors de son premier montage, côté conducteur, utilisez exclusivement les fixations fournies dans la pochette jointe.

Les autres surtapis sont simplement posés sur la moquette.

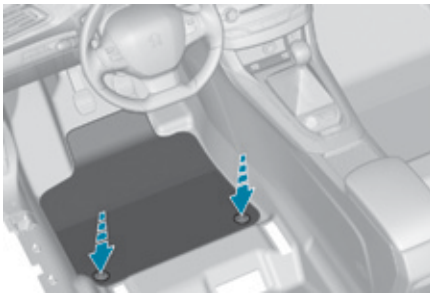

Démontage

Pour le démonter côté conducteur :

- ☞ reculez le siège au maximum,
- ☞ déclipsez les fixations,
- ☞ retirez le surtapis.

Remontage

Pour le remonter côté conducteur :

- ☞ positionnez correctement le surtapis,
- ☞ remettez les fixations en appuyant,
- ☞ vérifiez la bonne tenue du surtapis.



Pour éviter tout risque de blocage des pédales :

- utilisez uniquement des surtapis adaptés aux fixations déjà présentes dans le véhicule ; leur utilisation est impérative,
- ne superposez jamais plusieurs surtapis.

L'utilisation de surtapis non homologués par PEUGEOT peut gêner l'accès aux pédales et entraver le fonctionnement du régulateur / limiteur de vitesse.

Les surtapis homologués par PEUGEOT sont munis de deux fixations situées en dessous du siège.

Accoudoir avant

Le couvercle de l'accoudoir est réglable en hauteur et en longueur pour améliorer votre confort.

Réglage en hauteur

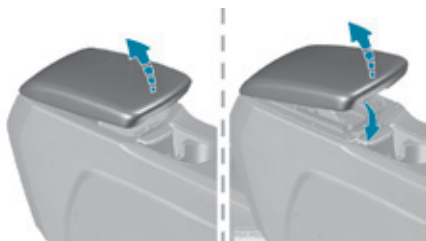

- ☞ Relevez le couvercle jusqu'à la position désirée (basse, intermédiaire ou haute).
- ☞ Si vous le relevez légèrement après la position haute, accompagnez-le dans sa descente jusqu'à sa position basse.

Réglage longitudinal



- ☞ Faites-le coulisser jusqu'en butée vers l'avant ou vers l'arrière.

Rangement



- ☞ Soulevez la palette.
- ☞ Relevez le couvercle à fond.

Prise accessoires 12 V



- ☞ Pour brancher un accessoire 12 V (puissance maxi : 120 Watts), relevez le couvercle et branchez l'adaptateur adéquat.

! Bien respecter la puissance sous peine d'abîmer votre accessoire.

! Le branchement d'un équipement électrique non homologué par PEUGEOT, tel qu'un chargeur avec prise USB, peut provoquer des perturbations de fonctionnement des organes électriques du véhicule, comme une mauvaise réception radiophonique ou une perturbation de l'affichage sur les écrans.

Prise USB



Elle permet de brancher un équipement nomade, tel qu'un baladeur numérique de type iPod® ou une clé USB.

Elle lit les fichiers audio transmis au système audio pour diffusion via les haut-parleurs du véhicule.

Vous pouvez gérer ces fichiers avec les commandes au volant ou de l'autoradio.

i Pendant son utilisation en USB, l'équipement nomade peut se recharger automatiquement. Pendant la recharge, un message s'affiche si la consommation de l'équipement nomade est supérieure à l'ampérage fourni par le véhicule. Pour plus de détails sur l'utilisation de cet équipement, reportez-vous à la rubrique **Audio et télématique**.

Prise JACK



Elle permet de brancher un équipement nomade pour écouter vos fichiers audio via les haut-parleurs du véhicule.

La gestion des fichiers se fait à partir de votre équipement nomade.

i Pour plus de détails sur l'utilisation de cet équipement, reportez-vous à la rubrique **Audio et télématique**.

Prise 230 V / 50 Hz

Une prise 230 V / 50 Hz (puissance maxi : 120 W) est installée dans le rangement arrière. Cette prise fonctionne moteur tournant, ainsi qu'en mode STOP du Stop & Start.



- ☞ Ouvrez le rangement.
- ☞ Vérifiez que le voyant est allumé en vert.
- ☞ Branchez votre appareil multimédia ou tout autre appareil électrique (chargeur de téléphone, ordinateur portable, lecteur CD-DVD, chauffe-biberon, ...).

En cas de dysfonctionnement de la prise, le voyant vert clignote.

Faites vérifier par le réseau PEUGEOT ou par un atelier qualifié.

3

- ❗ Branchez un seul appareil à la fois sur la prise (pas de rallonge ou de multiprise).
Branchez uniquement des appareils avec isolation de classe II (indiquée sur l'appareil).
N'utilisez pas d'appareil avec une carcasse métallique.
Par sécurité, en cas de surconsommation et lorsque le système électrique du véhicule le nécessite (conditions climatiques particulières, surcharge électrique, ...), le courant arrivant à la prise sera coupé ; le voyant vert s'éteint.

- ℹ Les différentes "prises" sont indisponibles, en option ou de série selon la finition du modèle.

Accoudoir arrière



- ☞ Abaissez l'accoudoir arrière pour améliorer votre position de confort.
Il peut être équipé de porte-gobelets et permet également d'accéder à la trappe à skis.

Trappe à skis

Elle permet de transporter des objets longs.

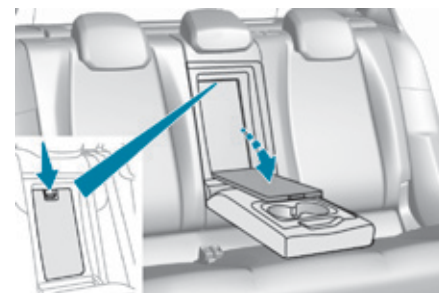

- ☞ Abaissez l'accoudoir.
- ☞ Appuyez sur la commande d'ouverture de la trappe.
- ☞ Abaissez la trappe.
- ☞ Chargez les objets depuis l'intérieur du coffre.

- ❗ Ne laissez pas la trappe ouverte si vous ne l'utilisez pas pour le transport d'objets longs.

Aménagements du coffre (berline)

1. Tablette arrière
2. Plancher de coffre
Soulevez le plancher pour accéder aux rangements.
3. Bacs de rangement
où sont déposés :
 - l'anneau de remorquage,
 - le kit de dépannage provisoire de pneumatique,
 - la roue de secours selon le niveau de finition, en option ou de série.
4. Anneaux d'arrimage
5. Sangle (selon version)

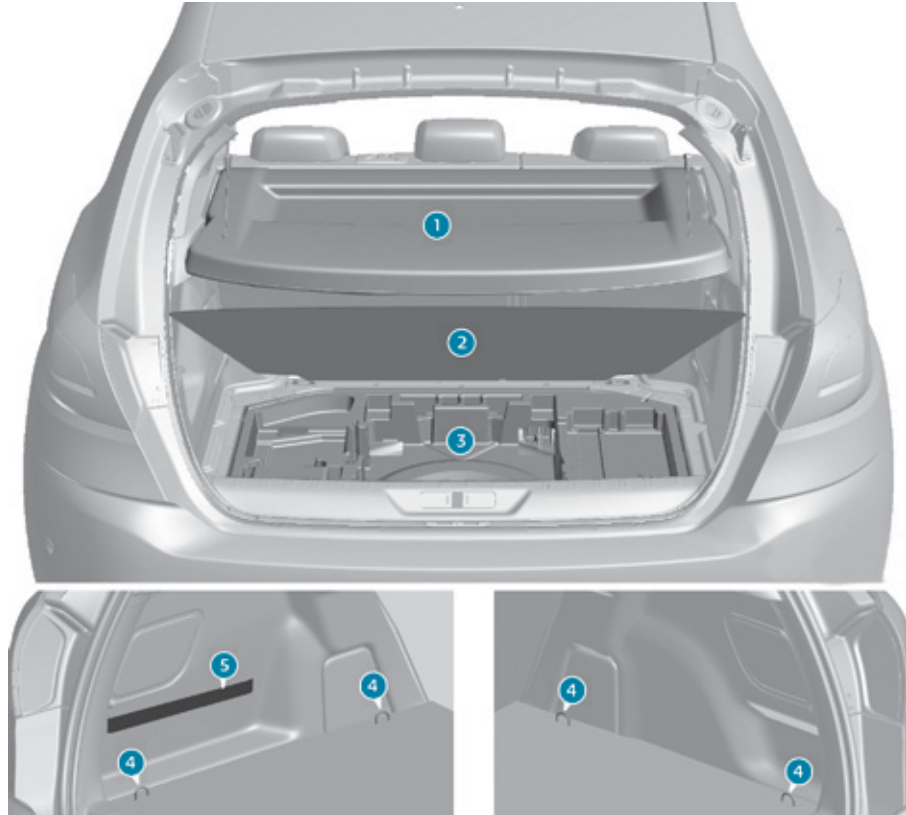

Aménagements du coffre (SW)

1. Éclairage de coffre
2. Commandes de rabattement des sièges arrière
3. Prise accessoires 12 V (120 W maxi)
4. Bacs de rangement déclinables
Tirez vers le haut pour les déclipper.
5. Bacs de rangement où sont déposés :
 - l'anneau de remorquage,
 - le kit de dépannage provisoire de pneumatique,
 - la roue de secours selon le niveau de finition, en option ou de série.
6. Cache-bagages
(voir rubrique correspondante).

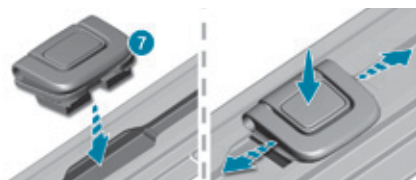

7. Anneaux pour attacher un filet (maintien des bagages) (selon version)
 - ☞ Sortez les anneaux un à un puis glissez-les dans l'emplacement oblong.
 - ☞ Tout en appuyant sur le bouton, déplacez l'anneau sur la position choisie.
 - ☞ Respectez le sens de montage (anneaux en position verticale vers l'extérieur du véhicule).

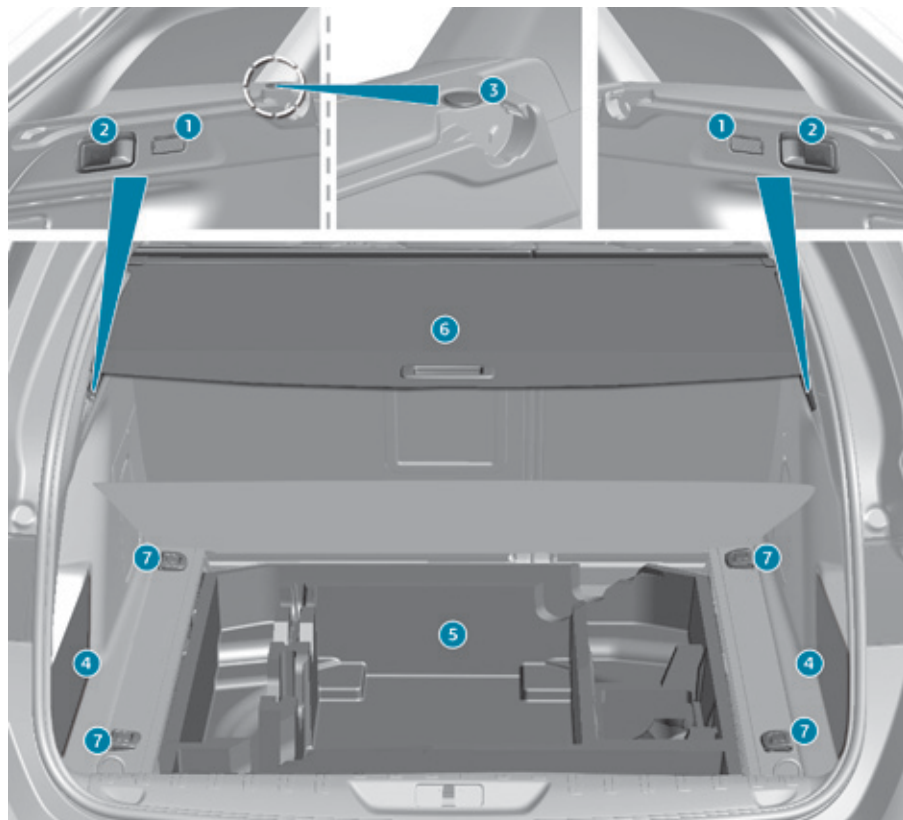

Cache-bagages, tendelet (SW)

Repli

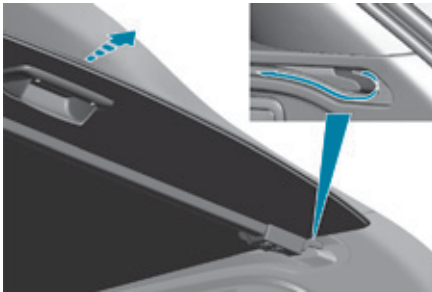

- ☞ Retirez les guides du tendelet des rails des montants de coffre.
- ☞ Lachez le tendelet, il s'enroule automatiquement.

Retrait



- ☞ Placez une main à gauche **sous** le cache-bagages.
- ☞ Pivotez l'extrémité de l'enrouleur vers l'avant (sens horaire), pour le débloquer.
- ☞ Procédez de la même manière pour le côté droit (sens antihoraire).

Rangement

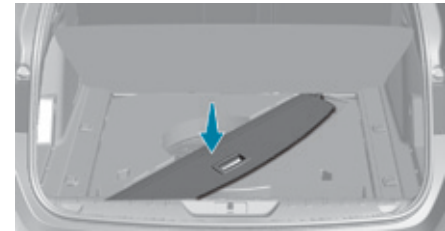

Une empreinte située dans le caisson, sous le tapis de coffre, permet de déposer le cache-bagages en diagonale.

i Cette empreinte n'est pas disponible avec le caisson de basses.

3

Installation



- ☞ Positionnez l'extrémité gauche puis droite du cache-bagages dans leurs logements respectifs.
- ☞ Placez les mains **sur** l'enrouleur puis pivotez l'ensemble vers l'arrière pour le bloquer.
- ☞ Déroulez le tendelet jusqu'à son verrouillage sur le montant du coffre.

Charge haute (SW)

Filet de retenue

Il permet d'utiliser tout le volume de chargement jusqu'au pavillon :

- derrière les sièges avant (1^{er} rang) quand les sièges arrière sont rabattus,
- derrière les sièges arrière (2^{ème} rang).



1^{er} rang

- ☞ Rabattez les sièges arrière.
- ☞ Enlevez les caches de chaque côté, en partie haute dans le pavillon.
- ☞ Positionnez les accroches supérieures du filet dans le pavillon.
- ☞ Attachez le filet en bas aux accroches, situées au niveau des attaches des ceintures de sécurité.
- ☞ Tendez les sangles pour étirer le filet.

Le filet en place ne gêne pas le basculement des dossiers arrière.

2^{ème} rang

- ☞ Enlevez les caches de chaque côté, en partie haute dans le pavillon.
- ☞ Positionnez les accroches supérieures du filet dans le pavillon.
- ☞ Attachez le filet en bas aux anneaux qui sont situés soit de chaque côté du tapis de coffre soit sur les rails de coffre (selon le niveau de finition).
- ☞ Tendez les sangles pour étirer le filet.

Chauffage et Ventilation

Entrée d'air

L'air circulant dans l'habitacle est filtré et provient, soit de l'extérieur par la grille située à la base du pare-brise, soit de l'intérieur en recirculation d'air.

Commandes

L'air entrant suit différents cheminements en fonction des commandes sélectionnées par le conducteur, le passager avant ou les passagers arrière selon le niveau d'équipement.

La commande de température permet d'obtenir le niveau de confort souhaité en mélangeant l'air des différents circuits.

La commande de répartition d'air permet de choisir les points de diffusion de l'air dans l'habitacle, via la combinaison des touches associées.

La commande de débit d'air permet d'augmenter ou de diminuer la vitesse de soufflage du ventilateur.

Selon votre véhicule, les commandes sont accessibles par le menu "**Climatisation**" de l'écran tactile ou sont regroupées sur le panneau de la console centrale.

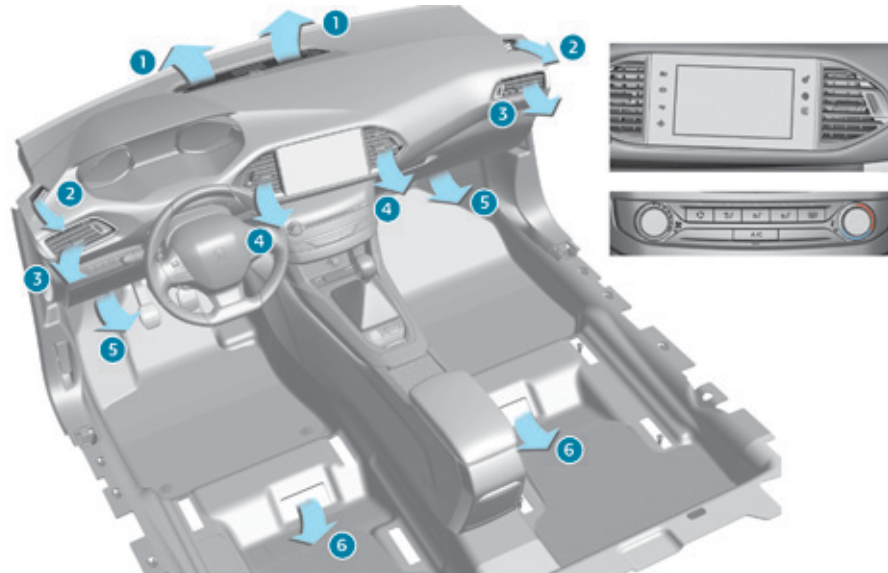

Diffusion d'air

1. Buses de dégivrage ou de désembuage du pare-brise.
2. Buses de dégivrage ou de désembuage des vitres latérales avant.
3. Aérateurs latéraux obturables et orientables.
4. Aérateurs centraux obturables et orientables.
5. Sorties d'air aux pieds des passagers avant.
6. Sorties d'air aux pieds des passagers arrière.

Conseils pour la ventilation et l'air conditionné

- i** Pour que ces systèmes soient pleinement efficaces, respectez les règles d'utilisation et d'entretien suivantes :
- ☞ Pour obtenir une répartition d'air homogène, veillez à ne pas obstruer les grilles d'entrée d'air extérieur situées à la base du pare-brise, les buses, les aérateurs et les sorties d'air, ainsi que l'extraction d'air située dans le coffre.
 - ☞ Ne masquez pas le capteur d'ensoleillement, situé sur la planche de bord ; celui-ci sert à la régulation du système d'air conditionné automatique.
 - ☞ Faites fonctionner le système d'air conditionné au moins 5 à 10 minutes, une à deux fois par mois, pour le maintenir en parfaite condition de fonctionnement.
 - ☞ Veillez au bon état du filtre habitacle et faites remplacer périodiquement les éléments filtrants.
Nous vous recommandons de privilégier un filtre habitacle combiné. Grâce à son additif actif spécifique, il contribue à la purification de l'air respiré par les occupants et à la propreté de l'habitacle (réduction des symptômes allergiques, des mauvaises odeurs et des dépôts gras).
 - ☞ Pour assurer le bon fonctionnement du système d'air conditionné, nous vous recommandons également de le faire contrôler suivant les préconisations du carnet d'entretien et de garanties.
 - ☞ Si le système ne produit pas de froid, désactivez-le et consultez le réseau PEUGEOT ou un atelier qualifié.

En cas de traction d'une charge maximale dans une forte pente par température élevée, la coupure de l'air conditionné permet de récupérer de la puissance moteur et donc d'améliorer la capacité de remorquage.

-  Si après un arrêt prolongé au soleil, la température intérieure reste très élevée, n'hésitez pas à aérer l'habitacle pendant quelques instants.
Placez la commande de débit d'air à un niveau suffisant pour assurer un bon renouvellement d'air dans l'habitacle.
Le système d'air conditionné ne contient pas de chlore et ne présente pas de danger pour la couche d'ozone.

- i** La condensation créée par l'air conditionné provoque à l'arrêt un écoulement d'eau normal sous le véhicule.

i Stop & Start

Les systèmes de chauffage et d'air conditionné ne fonctionnent que moteur tournant.

Afin de maintenir le confort thermique souhaité dans l'habitacle, vous pouvez neutraliser temporairement la fonction Stop & Start.

Pour plus d'informations sur le **Stop & Start**, reportez-vous à la rubrique correspondante.

Air conditionné manuel

Le système d'air conditionné fonctionne uniquement moteur tournant.



Réglage de la température



☞ Tournez la molette de bleu (froid) à rouge (chaud) pour moduler la température à votre convenance.

Réglage du débit d'air



☞ Tournez la molette pour obtenir un débit d'air suffisant afin d'assurer votre confort.

i Si vous placez la commande de débit d'air en position **minimum** (neutralisation du système), le confort thermique n'est plus géré. Un léger flux d'air, dû au déplacement du véhicule, reste néanmoins perceptible.

Réglage de la répartition d'air



Pare-brise et vitres latérales.



Aérateurs centraux et latéraux.



Pieds des occupants.

La répartition de l'air peut être modulée en additionnant les touches correspondantes.

Marche / Arrêt de l'air conditionné

A/C

L'air conditionné est prévu pour fonctionner efficacement en toutes saisons, vitres fermées.

Il vous permet :

- en été, d'abaisser la température,
- en hiver, au-dessus de 3°C, d'augmenter l'efficacité du désembuage.

Marche

☞ Appuyez sur cette touche ; son voyant s'allume.

i L'air conditionné ne fonctionne pas lorsque le réglage du débit d'air est neutralisé.

Pour obtenir de l'air frais plus rapidement, vous pouvez utiliser la recirculation d'air intérieur pendant quelques instants. Ensuite, revenez en entrée d'air extérieur.

Arrêt

☞ Appuyez de nouveau sur cette touche ; son voyant s'éteint.

L'arrêt de l'air conditionné peut générer des désagréments (humidité, buée).

Air conditionné manuel (Écran tactile)

Le système d'air conditionné manuel fonctionne moteur tournant.



Appuyez sur la touche du menu "Climatisation" pour afficher la page de commandes du système.

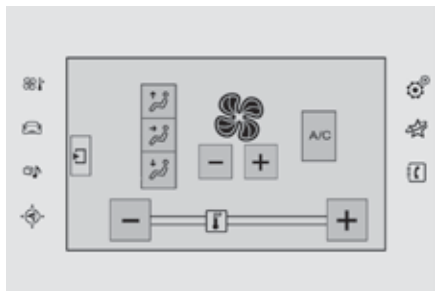

Réglage de la température



Appuyez sur l'une de ces touches pour diminuer ou augmenter la valeur.

Réglage du débit d'air



Appuyez sur l'une de ces touches pour augmenter ou diminuer la vitesse de soufflage du ventilateur.

Le symbole du débit d'air (hélice) se remplit progressivement en fonction de la quantité d'air demandée.

En réduisant le débit d'air au minimum, vous arrêtez la ventilation.

i Évitez de rouler trop longtemps ventilation arrêtée (risque de formation de buée et de dégradation de la qualité de l'air).

Réglage de la répartition d'air

Ces touches permettent de diffuser l'air dans l'habitacle en combinant plusieurs bouches d'aération.



Pare-brise.



Aérateurs centraux et latéraux.



Pieds des occupants.

La répartition de l'air peut être modulée en utilisant plusieurs touches : l'allumage du voyant signale la présence d'air pulsé dans la direction indiquée ; l'extinction du voyant signale l'absence d'air pulsé dans la direction indiquée.

Pour une diffusion homogène dans l'habitacle, les trois touches peuvent être activées simultanément.

Marche / Arrêt de l'air conditionné

A/C L'air conditionné est prévu pour fonctionner efficacement en toutes saisons, vitres fermées.

Il vous permet :

- en été, d'abaisser la température,
- en hiver, au-dessus de 3°C, d'augmenter l'efficacité du désembuage.

Marche

A/C ☞ Appuyez sur cette touche ; son voyant s'allume.

i L'air conditionné ne fonctionne pas lorsque le réglage du débit d'air est neutralisé.

Pour obtenir de l'air frais plus rapidement, vous pouvez utiliser la recirculation d'air intérieur pendant quelques instants. Ensuite, revenez en entrée d'air extérieur.

Arrêt

A/C ☞ Appuyez de nouveau sur cette touche ; son voyant s'éteint.

L'arrêt de l'air conditionné peut générer des désagréments (humidité, buée).

Air conditionné automatique bizona (Écran tactile)

Le système d'air conditionné fonctionne moteur tournant, mais vous avez accès à la ventilation et à ses commandes, contact mis.

L'activation de l'air conditionné, la température de sortie des buses et des aérateurs, le débit et la répartition de l'air dans l'habitacle sont réglés de manière automatique, en fonction de la température de l'habitacle et du niveau de température de consigne.



Appuyez sur la touche du menu "Climatisation" pour afficher la page de commandes du système de climatisation.

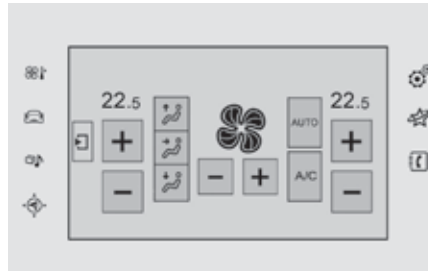

Réglage de la température

Le conducteur et le passager avant peuvent chacun régler la température.



- ☞ Appuyez sur l'une de ces touches pour augmenter la valeur.
- ☞ Appuyez sur l'une de ces touches pour diminuer la valeur.

La valeur affichée correspond à un niveau de confort et non à une température précise.

Il est recommandé d'éviter une différence de réglage entre la gauche et la droite supérieure à 3.

Programme automatique confort

AUTO ☞ Appuyez sur la touche "**AUTO**" pour activer ou désactiver le mode automatique du système d'air conditionné.

Lorsque le voyant de la touche est allumé, le système d'air conditionné fonctionne de manière automatique : selon le niveau de confort sélectionné, le système va gérer de manière optimale la température, le débit et la répartition de l'air dans l'habitacle.



Il est possible de moduler l'intensité du programme automatique confort en choisissant un des typages proposés sur la page secondaire du menu "**Climatisation**".

Pour modifier le typage en cours, signalé par le voyant allumé vert, appuyez sur la touche correspondant au mode souhaité :



"Soft" : privilégie une douceur optimale et le silence de fonctionnement en limitant le débit d'air.



"Normal" : offre le meilleur compromis entre confort thermique et silence de fonctionnement (réglage par défaut).



"Fast" : privilégie une diffusion d'air dynamique et efficace.

Le typage est associé au mode AUTO uniquement. Cependant, à la désactivation du mode AUTO, le voyant du dernier typage sélectionné reste allumé.

La modification du typage ne réactive pas le mode AUTO si celui-ci était désactivé.

i Par temps froid et moteur froid, afin de limiter la diffusion d'air froid dans l'habitacle, le débit d'air évolue progressivement jusqu'à ce que la valeur de confort soit atteinte. En entrant dans le véhicule, si la température de l'habitacle est beaucoup plus froide ou plus chaude que la valeur de confort demandée, il n'est pas utile de modifier la valeur affichée pour atteindre plus rapidement le confort souhaité. Le système compense automatiquement l'écart de température.

Reprises manuelles

Vous pouvez régler manuellement une ou plusieurs de ces fonctions, tout en maintenant les autres fonctions gérées par le système :

- débit de l'air,
- répartition de l'air.

Dès que vous modifiez un réglage, le voyant de la touche "AUTO" s'éteint.

AUTO ☞ Appuyez de nouveau sur la touche "AUTO" pour activer de nouveau le programme automatique confort.

Réglage du débit d'air



☞ Appuyez sur l'une de ces touches pour augmenter ou diminuer la vitesse du ventilateur.

Le symbole du débit d'air (hélice) se remplit progressivement en fonction de la quantité d'air demandée.

En réduisant le débit au minimum, vous arrêtez la ventilation.

"OFF" s'affiche à côté de l'hélice.



Évitez de rouler trop longtemps ventilation arrêtée (risque de buée et de dégradation de la qualité de l'air).

Réglage de la répartition d'air

Vous pouvez moduler la répartition de l'air dans l'habitacle à l'aide de ces trois touches.



Pare-brise.



Aérateurs centraux et latéraux.



Pieds des occupants.

Chaque appui sur une touche active ou désactive la fonction. Le voyant est allumé lorsque la touche est activée. Pour une diffusion homogène dans l'habitacle, les trois touches peuvent être activées simultanément.

En mode AUTO, les voyants de ces trois touches sont éteints.

Marche / Arrêt de l'air conditionné

A/C L'air conditionné est prévu pour fonctionner efficacement en toutes saisons, vitres fermées.

Il vous permet :

- en été, d'abaisser la température,
- en hiver, au-dessus de 3°C, d'augmenter l'efficacité du désembuage.

Marche

☞ Appuyez sur la touche **A/C**, pour activer le système d'air conditionné.

Lorsque le voyant situé sous la touche est allumé, la fonction air conditionné est activée. L'air conditionné ne fonctionne pas lorsque le réglage du débit d'air est neutralisé.

Arrêt

☞ Appuyez de nouveau sur la touche **"A/C"**, pour désactiver le système d'air conditionné.

Lorsque le voyant situé sous la touche est éteint, la fonction air conditionné est désactivée.

Fonction ventilation "contact mis"

A la mise du contact, vous pouvez bénéficier du système de ventilation et accéder au menu **"Climatisation"** pour effectuer le réglage du **débit d'air** et de la **répartition de l'air** dans l'habitacle.

Cette fonction est disponible pendant quelques minutes, en fonction de l'état de charge de la batterie de votre véhicule.

Cette fonction n'active pas le fonctionnement de l'air conditionné. Vous pouvez profiter de la chaleur résiduelle du moteur pour réchauffer l'habitacle à l'aide des touches de réglage de la température.

Fonction "Mono"

Le niveau de confort côté passager peut être indexé sur le niveau de confort côté conducteur (monozone).

A partir de la page secondaire du menu **"Climatisation"** :



☞ Appuyez sur cette touche pour activer /désactiver la fonction "Mono".

Le voyant de la touche est allumé quand la fonction est activée.

La fonction se désactive automatiquement dès que le passager utilise ses touches de réglage de température.

Entrée d'air / Recirculation d'air



L'entrée d'air extérieur permet d'éviter la formation de buée sur le pare-brise et les vitres latérales.

La recirculation d'air intérieur permet d'isoler l'habitacle des odeurs et des fumées extérieures.

i Cela permet d'obtenir ponctuellement et plus rapidement de l'air chaud ou froid.



☞ Appuyez sur cette touche pour faire recirculer l'air intérieur. Son voyant s'allume.

☞ Appuyez de nouveau sur la touche pour permettre l'entrée d'air extérieur. Son voyant s'éteint.

i Dès que possible, revenez en entrée d'air extérieur pour éviter les risques de dégradation de la qualité de l'air et la formation de buée.

Désembuage - Dégivrage avant



Ces sérigraphies sur la façade indiquent le positionnement des commandes pour désembuer ou dégivrer rapidement le pare-brise et les vitres latérales.

Avec l'air conditionné manuel



- ☞ Placez les commandes de débit d'air, de température et de répartition d'air sur la position sérigraphiée dédiée.
- ☞ Appuyez sur la touche "**A/C**" pour l'air conditionné ; le voyant de la touche s'allume.

Avec l'air conditionné manuel ou automatique bizona (avec l'écran tactile)



- ☞ Appuyez sur cette touche pour désembuer ou dégivrer plus rapidement le pare-brise et les vitres latérales.

Le système gère automatiquement l'air conditionné, le débit d'air, l'entrée d'air et répartit la ventilation de façon optimale vers le pare-brise et les vitres latérales.

- ☞ Pour l'arrêter, appuyez de nouveau sur cette touche ou sur "**AUTO**".

Le système se réactive avec les valeurs précédant la neutralisation.

i Avec le Stop & Start, tant que le désembuage est activé, le mode STOP n'est pas disponible.

Désembuage - Dégivrage de la lunette arrière

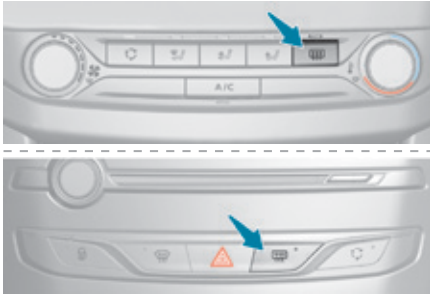

Marche



☞ Appuyez sur cette touche pour dégivrer la lunette arrière et, selon version, les rétroviseurs extérieurs.

Le voyant associé à la touche s'allume.

Arrêt

Le dégivrage s'éteint automatiquement pour éviter une consommation de courant excessive.



☞ Il est possible d'arrêter le fonctionnement du dégivrage avant son extinction automatique en appuyant de nouveau sur la touche.

Le voyant associé à la touche s'éteint.



Eteignez le dégivrage de la lunette arrière et des rétroviseurs extérieurs dès que vous le jugerez nécessaire, car une plus faible consommation de courant permet une diminution de la consommation de carburant.



Le désembuage - dégivrage de la lunette arrière ne peut fonctionner que moteur tournant.

Toit panoramique

Son rideau d'occultation électrique améliore le confort thermique et acoustique.

Rideau d'occultation électrique

Ouverture



☞ Appuyez sur l'arrière de la commande, sans dépasser le point de résistance. Le rideau s'arrête dès que vous relâchez la commande.

Fermeture

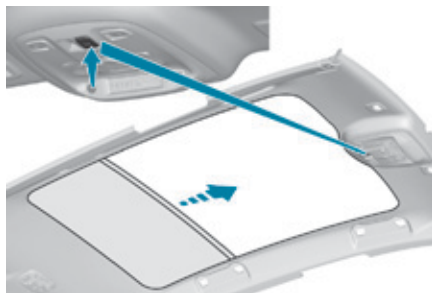

☞ Appuyez sur l'avant de la commande, sans dépasser le point de résistance. Le rideau s'arrête dès que vous relâchez la commande.

! Vous pouvez également appuyer sur la commande ou la tirer, au-delà du point de résistance : le rideau s'ouvre ou se ferme **complètement** après avoir relâché la commande. Une nouvelle impulsion arrête le mouvement du rideau.

! Antipincement

En cas de pincement lors de la manipulation du rideau, vous devez inverser le mouvement. Pour cela, utilisez la commande.

Pensez à toujours couper le contact en quittant le véhicule, même pour une courte durée.

Lorsque le conducteur actionne la commande du rideau, il doit s'assurer que rien n'empêche le bon déroulement de la manoeuvre.

Le conducteur doit s'assurer que les passagers utilisent correctement le rideau.

Faites attention aux enfants pendant les manoeuvres du rideau.

Plafonniers



1. Plafonnier avant
2. Lecteurs de carte avant



3. Plafonnier arrière
4. Lecteurs de carte arrière

Plafonniers avant - arrière



Dans cette position, le plafonnier s'éclaire progressivement :

- au déverrouillage du véhicule,
- à l'extraction de la clé électronique du lecteur,
- à l'ouverture d'une porte,
- à l'activation du bouton de verrouillage de la télécommande, afin de localiser votre véhicule.

Il s'éteint progressivement :

- au verrouillage du véhicule,
- à la mise du contact,
- 30 secondes après la fermeture de la dernière porte.



Eteint en permanence.



Eclairage permanent.



Selon, version, vous pouvez également allumer ou éteindre le plafonnier en appuyant sur cette touche.

Lecteurs de carte avant - arrière

- ☞ Contact mis, actionnez l'interrupteur correspondant.



Faites attention à ne rien mettre en contact avec les plafonniers.



Avec le mode "éclairage permanent", la durée d'allumage varie, suivant le contexte :

- contact coupé, environ dix minutes,
- en mode économie d'énergie, environ trente secondes,
- moteur tournant, sans limite.

Éclairage cave à pieds

Mise en service



Son fonctionnement est identique à celui des plafonniers. Les lampes s'allument à l'ouverture d'une des portes.

Éclairage d'ambiance

L'allumage tamisé des éclairages de l'habitacle facilite la visibilité dans le véhicule en cas de faible luminosité.

Mise en service



De nuit, l'éclairage des commandes d'ouverture intérieure des portes avant s'allume automatiquement, dès que les feux de position sont allumés.

L'éclairage d'ambiance s'arrête automatiquement à la coupure des feux de position.

L'intensité de l'éclairage d'ambiance peut être réglée à partir de la page secondaire du menu "**Aide à la conduite**".

- ☞ Sélectionnez le menu "**Paramétrage véhicule**".
- ☞ Cochez la ligne "**Éclairage d'ambiance**".



Appuyez sur la "**loupe**" pour régler l'intensité lumineuse.

Rétroviseurs

Rétroviseurs extérieurs



Équipés chacun d'un miroir réglable permettant la vision arrière latérale nécessaire aux situations de dépassement ou de stationnement.

Peuvent également être rabattus pour stationner dans un passage étroit.

Désembuage - Dégivrage



Le désembuage - dégivrage des rétroviseurs extérieurs s'effectue, moteur tournant, en appuyant sur la commande de dégivrage de la lunette arrière.

! Pour plus d'informations sur le **Désembuage - Dégivrage de la lunette arrière**, reportez-vous à la rubrique correspondante.

Réglage



- ☞ Placez la commande **A** à droite ou à gauche pour sélectionner le rétroviseur correspondant.
- ☞ Déplacez la commande **B** dans les quatre directions pour effectuer le réglage.
- ☞ Remettez la commande **A** en position centrale.



Par mesure de sécurité, les rétroviseurs doivent être réglés pour réduire "l'angle mort".

Les objets observés sont en réalité plus près qu'ils ne paraissent. Prenez cela en compte pour apprécier correctement la distance avec les véhicules venant de l'arrière.

Rabattement

- ☞ De l'extérieur ; verrouillez le véhicule à l'aide de la clé électronique ou du système "Accès et Démarrage Mains Libres".
- ☞ De l'intérieur ; contact mis, tirez la commande **A** en position centrale vers l'arrière.



Si les rétroviseurs sont rabattus avec la commande **A**, ils ne se déploieront pas au déverrouillage du véhicule. Il faudra de nouveau tirer la commande **A**.

Déploiement

- ☞ De l'extérieur ; déverrouillez le véhicule à l'aide de la clé électronique ou du système "Accès et Démarrage Mains Libres".
- ☞ De l'intérieur ; contact mis, tirez la commande **A** en position centrale vers l'arrière.



Le rabattement et le déploiement des rétroviseurs extérieurs à la télécommande peuvent être neutralisés par le réseau PEUGEOT ou par un atelier qualifié.



En cas de nécessité, il est possible de rabattre manuellement les rétroviseurs.

Rétroviseur intérieur

Comporte un dispositif anti-éblouissement qui assombrit le miroir du rétroviseur et réduit la gêne du conducteur due au soleil, aux faisceaux d'éclairage des autres véhicules, ...

Modèle manuel

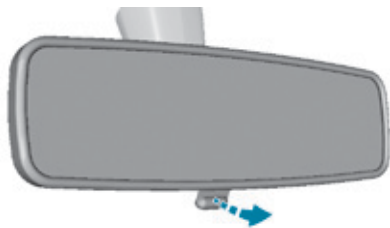

Réglage

- ☞ Réglez le rétroviseur pour bien orienter le miroir en position "jour".

Position jour / nuit

- ☞ Tirez le levier pour passer en position anti-éblouissement "nuit".
- ☞ Poussez le levier pour passer en position normale "jour".

Modèle "électrochrome" automatique



Grâce à un capteur, mesurant la luminosité provenant de l'arrière du véhicule, ce système assure automatiquement et progressivement le passage entre les utilisations jour et nuit.

i Afin d'assurer une visibilité optimale lors de vos manoeuvres, le miroir s'éclaircit automatiquement dès que la marche arrière est enclenchée.

Commande d'éclairage

Sélection et commande des différents feux avant et arrière, assurant l'éclairage et la signalisation du véhicule.

Éclairage principal

Vous disposez de différents feux :

- des feux de position, pour être vu,
- des feux de croisement pour voir sans éblouir les autres conducteurs,
- des feux de route pour bien voir en cas de route dégagée,
- des feux diurnes à l'avant pour être vu de jour.

Éclairage additionnel

D'autres feux sont installés pour répondre aux conditions particulières de conduite :

- des feux antibrouillard arrière pour une meilleur signalisation par temps de brouillard,
- des feux antibrouillard avant pour une meilleure visibilité par temps de brouillard et pour optimiser l'éclairage des intersections et des manoeuvres en parking.

Automatismes d'éclairage

Différents modes de commande automatique des éclairages sont également disponibles selon les options suivantes :

- éclairage d'accompagnement (à distance),
- éclairage d'accueil,
- éclairage de jour (feux diurnes),
- allumage automatique des feux.

Programmation

Vous avez la possibilité de paramétrer certaines fonctions :

- éclairage d'accompagnement (à distance),
- éclairage d'accueil.

4

i Dans certaines conditions climatiques (température basse, humidité), la présence de buée sur la surface interne de la glace des projecteurs avant et des feux arrière est normale ; celle-ci disparaît quelques minutes après l'allumage des feux.

i Déplacements à l'étranger

Feux halogènes

Pour conduire dans un pays où le côté de circulation est inverse à celui du pays de commercialisation de votre véhicule, il est nécessaire d'adapter le réglage des feux avant afin de ne pas éblouir les conducteurs des véhicules venant en face. Consultez le réseau PEUGEOT ou un atelier qualifié.

Feux à LEDs

La conception des feux avant à LEDs vous permet de conduire dans un pays où le sens de circulation est inverse à celui du pays de commercialisation de votre véhicule, sans aucune modification.



Sélection du mode d'éclairage principal

Tournez-la pour placer le symbole désiré en face du repère.

Sans allumage AUTO



0

Feux éteints (contact coupé) / Feux diurnes avant (moteur tournant).

AUTO

Allumage automatique des feux.



Feux de position seuls.



Feux de croisement ou de route.

Avec allumage AUTO



Inversion des feux



Tirez-la pour permuter l'allumage des feux de croisement / feux de route.

Dans les modes feux éteints et feux de position, le conducteur peut allumer directement les feux de route ("appel de phares") tant qu'il maintient la manette tirée.

Affichage

L'allumage du témoin correspondant au combiné confirme la mise en marche de l'éclairage sélectionné.

Feux antibrouillard



Feu antibrouillard arrière seul

Les feux de croisement ou de route doivent être allumés.

- ☞ Pour l'allumer, tournez la bague vers l'avant.

Lors d'une coupure automatique des feux (avec modèle AUTO), le feu antibrouillard s'éteint.

- ☞ Pour l'éteindre, tournez la bague vers l'arrière.



Projecteurs antibrouillard avant et feux antibrouillard arrière

Les feux antibrouillard avant et arrière fonctionnent avec les feux de position ou de croisement allumés (en mode manuel ou en mode auto).

Donnez une impulsion en tournant la bague :

- ☞ vers l'avant une 1^{ère} fois pour allumer les projecteurs antibrouillard avant,
- ☞ vers l'avant une 2^{ème} fois pour allumer les feux antibrouillard arrière,
- ☞ vers l'arrière une 1^{ère} fois pour éteindre les feux antibrouillard arrière,
- ☞ vers l'arrière une 2^{ème} fois pour éteindre les projecteurs antibrouillard avant.

Lors d'une coupure automatique des feux (avec modèle AUTO) ou lors d'une coupure manuelle des feux de croisement, les feux antibrouillard et les feux de position resteront allumés.

- ☞ Tournez la bague vers l'arrière pour éteindre les feux antibrouillard, les feux de position s'éteindront alors.

! Par temps clair ou de pluie, de jour comme de nuit, les projecteurs antibrouillard avant et les feux antibrouillard arrière allumés sont interdits. Dans ces situations, la puissance de leurs faisceaux peut éblouir les autres conducteurs. Ils doivent être utilisés uniquement par temps de brouillard ou de chute de neige.

Dans ces conditions climatiques, il vous appartient d'allumer manuellement les feux antibrouillard et les feux de croisement, car le capteur de luminosité peut détecter une lumière suffisante. N'oubliez pas d'éteindre les projecteurs antibrouillard avant et les feux antibrouillard arrière dès qu'ils ne sont plus nécessaires.

i Extinction des feux à la coupure du contact

A la coupure du contact, tous les feux s'éteignent instantanément, sauf les feux de croisement en cas d'éclairage d'accompagnement automatique activé.

i Allumage des feux après la coupure du contact

Pour réactiver la commande d'éclairage, tournez la bague **A** en position "0" - feux éteints, puis sur la position de votre choix.

A l'ouverture de la porte conducteur, un signal sonore temporaire vous rappelle que des feux sont allumés.

Ils s'éteindront automatiquement après un temps qui dépend de l'état de charge de la batterie (entrée en mode économie d'énergie).

Feux diurnes avant (diodes électroluminescentes)

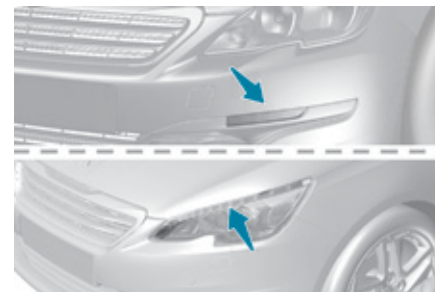

Ils s'allument automatiquement au démarrage du moteur, lorsque la commande d'éclairage est sur la position "0" ou "AUTO".

Allumage automatique des feux

À l'aide d'un capteur de luminosité, en cas de détection d'une faible luminosité externe, les feux de plaque minéralogique, de position et de croisement s'allument automatiquement sans action du conducteur. Ils peuvent également s'allumer en cas de détection de pluie, en même temps que le balayage automatique des essuie-vitres avant.

Dès que la luminosité est redevenue suffisante ou après l'arrêt des essuie-vitres, les feux s'éteignent automatiquement.

Mise en service



- ☞ Tournez la bague en position "AUTO".
L'activation de la fonction s'accompagne de l'affichage d'un message.

Arrêt

- ☞ Tournez la bague sur une autre position. La neutralisation de la fonction s'accompagne de l'affichage d'un message.

Anomalie de fonctionnement

- SERVICE** En cas de dysfonctionnement du capteur de luminosité, les feux s'allument, ce témoin s'affiche au combiné, accompagné d'un signal sonore et/ou d'un message.

Consultez le réseau PEUGEOT ou un atelier qualifié.



Par temps de brouillard ou de neige, le capteur de luminosité peut détecter une lumière suffisante. Les feux ne s'allumeront donc pas automatiquement.
Ne masquez pas le capteur de luminosité, couplé au capteur de pluie et situé en haut du pare-brise derrière le rétroviseur intérieur ; les fonctions associées ne seraient plus commandées.

Éclairage d'accompagnement Manuel



4

Le maintien temporaire de l'allumage des feux de croisement, après avoir coupé le contact du véhicule, facilite la sortie du conducteur en cas de faible luminosité.

Mise en service

- ☞ Contact coupé, faites un "appel de phares" à l'aide de la commande d'éclairage.
- ☞ Un nouvel "appel de phares" arrête la fonction.

Arrêt

L'éclairage d'accompagnement manuel s'arrête automatiquement au bout d'un temps donné.

Automatique

Lorsque la fonction allumage automatique des feux est activée (commande d'éclairage sur la position "AUTO"), en cas de faible luminosité, les feux de croisement s'allument automatiquement à la coupure du contact.



L'activation ou la neutralisation, ainsi que la durée de l'éclairage d'accompagnement sont paramétrables par le menu "**Aide à la conduite**" puis "**Paramétrage véhicule**" de la page secondaire.

Éclairage d'accueil extérieur

L'allumage à distance des feux facilite votre approche du véhicule en cas de faible luminosité. Il s'active lorsque la commande d'éclairage est sur la position "AUTO" et que l'intensité lumineuse détectée par le capteur de luminosité est faible.

Mise en service



Appuyez sur le cadenas ouvert de la télécommande ou sur la poignée de l'une des portes avant avec le système "Accès et Démarrage Mains Libres".

Les feux de croisement et de position s'allument ; votre véhicule est également déverrouillé.

Arrêt

L'éclairage d'accueil extérieur s'arrête automatiquement au bout d'un temps donné, à la mise du contact ou au verrouillage du véhicule.

Programmation



L'activation, la désactivation et le choix de la durée de maintien de l'éclairage d'accueil se font par le menu "**Aide à la conduite**", puis "**Paramétrage véhicule**".

Indicateurs de direction (clignotants)



- ☞ Gauche : baissez la commande d'éclairage en passant le point de résistance.
- ☞ Droit : relevez la commande d'éclairage en passant le point de résistance.

Trois clignotements

- ☞ Donnez une simple impulsion vers le haut ou vers le bas, sans passer le point de résistance ; les indicateurs de direction clignoteront trois fois.

Spots de rétroviseurs



Pour faciliter l'approche du véhicule, ils éclairent :

- les zones situées face aux portes conducteur et passager,
- les zones en avant du rétroviseur et en arrière des portes avant.

Mise en service



Lorsque le plafonnier est dans cette position, les spots s'allument automatiquement :

- au déverrouillage,
- à la coupure du contact,
- à l'ouverture d'une porte,
- sur une demande de localisation du véhicule par la télécommande.

Arrêt

Ils s'éteignent après une temporisation.

Réglage du site des projecteurs

Réglage manuel des projecteurs halogènes



Pour ne pas gêner les autres usagers de la route, les projecteurs à lampes halogènes doivent être réglés en hauteur, en fonction de la charge du véhicule.

- 0** Conducteur ou conducteur + passager avant.
- Conducteur + passager avant + passagers arrière.
- 1** 5 personnes.
- 5 personnes + charges dans le coffre.
- 2** Conducteur + charges dans le coffre.

i Réglage initial en position "0".

Réglage automatique des projecteurs à technologie "Full LED"

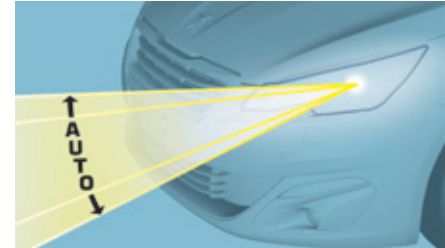

Pour ne pas gêner les autres usagers de la route, ce système corrige automatiquement la hauteur du faisceau de ce type de projecteurs, en fonction de la charge du véhicule.

SERVICE En cas de dysfonctionnement, ce témoin s'allume au combiné, accompagné de l'affichage d'un message et d'un signal sonore.

Le système met alors les projecteurs en position basse.

! Ne touchez pas aux projecteurs à technologie "Full LED" - Risque d'électrocution !
Faites vérifier le système par le réseau PEUGEOT ou par un atelier qualifié.

Commande d'essuie-vitre

Programmation

Votre véhicule peut comporter également certaines fonctions paramétrables :

- balayage automatique pour l'essuie-vitre avant,
- essuyage arrière au passage de la marche arrière.

i En conditions hivernales, éliminez la neige, la glace ou le givre présent sur le pare-brise, autour des bras et des balais d'essuie-vitres et sur le joint du pare-brise avant de faire fonctionner les essuie-vitres.

! Ne faites pas fonctionner les essuie-vitres sur un pare-brise sec. Par temps extrêmement froid ou chaud, vérifiez que les balais des essuie-vitres ne sont pas collés au pare-brise avant de les faire fonctionner.

Commandes manuelles



Les commandes d'essuie-vitres s'effectuent directement par le conducteur.

Avec balayage manuel (intermittent)



Avec balayage AUTO



Essuie-vitre avant

Commande de sélection de la cadence de balayage : relevez ou baissez la commande sur la position désirée.

- 2** Balayage rapide (fortes précipitations).
- 1** Balayage normal (pluie modérée).
- Int** Balayage intermittent (proportionnel à la vitesse du véhicule).
- 0** Arrêt.
- ↓** Balayage au coup par coup (appuyez vers le bas ou tirez brièvement la commande vers vous, puis relâchez).
ou
- AUTO ↓** Balayage automatique (appuyez vers le bas, puis relâchez).
Balayage au coup par coup (tirez brièvement la commande vers vous).

Essuie-vitre arrière



Bague de sélection de l'essuie-vitre arrière :



Arrêt.



Balayage intermittent.



Balayage avec lave-vitre (durée déterminée).

Marche arrière

Au passage de la marche arrière, si l'essuie-vitre avant fonctionne, l'essuie-vitre arrière se mettra en marche automatiquement. L'activation ou la désactivation de cette fonction automatique est paramétrable dans l'écran tactile.



☞ Sélectionnez le menu "**Aide à la conduite**" puis "**Paramétrage véhicule**".



Par défaut, cette fonction est activée.



En cas de neige ou de givre important et lors de l'utilisation d'un porte-vélos sur le coffre, désactivez l'essuie-vitre arrière automatique.

Lave-vitre avant et lave-projecteurs



4

☞ Tirez la commande d'essuie-vitre vers vous. Le lave-vitre puis l'essuie-vitre fonctionnent pendant une durée déterminée.

Les lave-projecteurs ne s'activent que lorsque **les feux de croisement sont allumés** et le véhicule **roulant**.

En éclairages diurnes, pour activer les laves-projecteurs, positionnez la commande d'éclairage sur feux de croisement.



Sur les véhicules équipés de l'air conditionné automatique, toute action sur la commande de lave-vitre entraîne la fermeture momentanée de l'entrée d'air pour éviter l'odeur à l'intérieur de l'habitacle.

Niveau mini du liquide lave-vitre / lave-projecteurs

SERVICE

Pour les véhicules équipés de lave-projecteurs, lorsque le niveau mini du réservoir est atteint, ce témoin s'affiche au combiné, accompagné d'un signal sonore et d'un message.

Il s'affiche à la mise du contact ou à chaque action sur la commande, tant que le réservoir n'est pas rempli.

Au prochain arrêt, remplissez ou faites remplir, le réservoir de lave-vitre / lave-projecteurs.

Balayage automatique avant

Le balayage de l'essuie-vitre avant fonctionne automatiquement, sans action du conducteur, en cas de détection de pluie (capteur derrière le rétroviseur intérieur) en adaptant sa vitesse à l'intensité des précipitations.

Mise en service



Donnez une impulsion brève sur la commande vers le bas. Un cycle d'essuyage confirme la prise en compte de la demande. Ce témoin s'allume au combiné et un message s'affiche.

Arrêt



Donnez une nouvelle impulsion brève sur la commande vers le bas ou placez la commande sur une autre position (Int, 1 ou 2). Ce témoin s'éteint au combiné et un message s'affiche.

i Il est nécessaire de réactiver le balayage automatique, après chaque coupure du contact supérieure à une minute, en donnant une impulsion vers le bas sur la commande.

Anomalie de fonctionnement

En cas de dysfonctionnement du balayage automatique, l'essuie-vitre fonctionnera en mode intermittent.

Faites vérifier par le réseau PEUGEOT ou par un atelier qualifié.

! Ne masquez pas le capteur de pluie, couplé au capteur de luminosité et situé au milieu du pare-brise derrière le rétroviseur intérieur. Lors d'un lavage en station automatique, neutralisez le balayage automatique. En hiver, il est conseillé d'attendre le dégivrage complet du pare-brise avant d'actionner le balayage automatique.

Position particulière de l'essuie-vitre avant

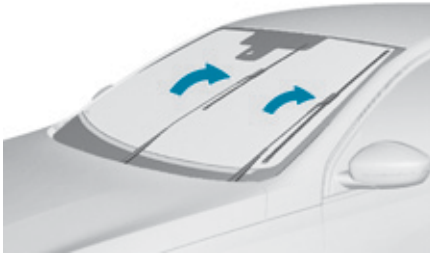

Cette position permet de dégager les balais de l'essuie-vitre avant.

Elle permet de nettoyer les lames ou de procéder au remplacement des balais. Elle peut également être utile, par temps hivernal, pour dégager les lames du pare-brise.

- ☞ Dans la minute qui suit la coupure du contact, toute action sur la commande d'essuie-vitre positionne les balais verticalement.
- ☞ Pour remettre les balais après intervention, mettez le contact et manœuvrez la commande.

- i** Pour conserver l'efficacité des essuie-vitres à balais plats, nous vous conseillons :
- de les manipuler avec précaution,
 - de les nettoyer régulièrement avec de l'eau savonneuse,
 - de ne pas les utiliser pour maintenir une plaque de carton contre le pare-brise,
 - de les remplacer dès les premiers signes d'usure.

Pare-brise et gicleurs chauffants*

Par temps froid, cette fonction chauffe le pare-brise et les gicleurs.

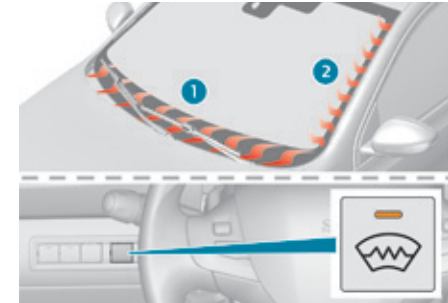

En zone 1, le chauffage décolle les balais de l'essuie-vitre lorsqu'ils sont collés par le givre ou la neige.

En zone 2, le chauffage améliore la visibilité en évitant l'accumulation de neige quand les essuie-vitres fonctionnent.

Mise en service



- ☞ Moteur tournant, appuyez sur ce bouton ; son voyant s'allume.

La durée de fonctionnement dépend de la température extérieure.

Un nouvel appui sur ce bouton arrête la fonction ; son voyant s'éteint.

* Selon pays de commercialisation.

Signal de détresse

Alerte visuelle par les feux indicateurs de direction allumés pour prévenir les autres usagers de la route en cas de panne, de remorquage ou d'accident d'un véhicule.

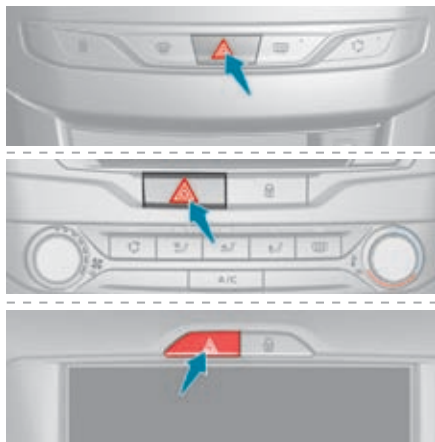

☞ Appuyez sur ce bouton, les feux indicateurs de direction clignotent. Il peut fonctionner contact coupé.

Allumage automatique des feux de détresse

Lors d'un freinage d'urgence et en fonction de la décélération, ainsi que lors de la régulation ABS ou d'un choc, les feux de détresse s'allument automatiquement. Ils s'éteignent automatiquement à la première accélération.

☞ Vous pouvez également les éteindre en appuyant sur le bouton.

Appel d'urgence ou d'assistance



Peugeot Connect SOS



En cas d'urgence, appuyer plus de 2 secondes sur cette touche. Le clignotement de la diode verte et un message vocal confirment que l'appel est lancé vers le centre d'appel "Peugeot Connect SOS".

Un nouvel appui immédiat sur cette touche, annule la demande.

La diode verte s'éteint.

La diode verte reste allumée (sans clignoter) lorsque la communication est établie.

Elle s'éteint en fin de communication.

"Peugeot Connect SOS" localise immédiatement votre véhicule, entre en contact avec vous dans votre langue**, et sollicite - si nécessaire - l'envoi des secours publics compétents**. Dans les pays où la plateforme n'est pas opérationnelle, ou lorsque le service de localisation a été expressément refusé, l'appel est dirigé directement vers les services de secours (112) sans localisation.

! En cas de choc détecté par le calculateur d'airbag, et indépendamment des déploiements d'airbag éventuels, un appel d'urgence est lancé automatiquement.

i Si vous bénéficiez de l'offre Peugeot Connect Packs avec pack SOS et assistance inclus, vous disposez de services complémentaires dans votre espace personnel MyPeugeot via le site internet de votre pays.

* Selon les conditions générales d'utilisation du service disponible en point de vente et sous réserve des limites technologiques et techniques.

** Suivant la couverture géographique de "Peugeot Connect SOS", "Peugeot Connect Assistance" et la langue nationale officielle choisie par le propriétaire du véhicule. La liste des pays couverts et des services PEUGEOT CONNECT est disponible en points de vente ou sur www.peugeot.pays.

Fonctionnement du système



A la mise du contact, le voyant vert s'allume pendant 3 secondes indiquant le bon fonctionnement du système.

Pour tous pays sauf Russie, Biélorussie, Kazakhstan.



Le voyant rouge clignote puis s'éteint : le système présente un dysfonctionnement.

Le voyant rouge est allumé fixe : la pile de secours est à remplacer.

Pour Russie, Biélorussie, Kazakhstan.



Le voyant rouge est allumé fixe : le système présente un dysfonctionnement.

Le voyant rouge clignote : la pile de secours est à remplacer.

Dans les deux cas, les services d'appels d'urgence et assistance risquent de ne pas fonctionner.

Consulter un réparateur qualifié dans les meilleurs délais.

i Le dysfonctionnement du système n'empêche pas le véhicule de rouler.

Peugeot Connect Assistance



Appuyer plus de 2 secondes sur cette touche pour demander une assistance en cas d'immobilisation du véhicule. Un message vocal confirme que l'appel est lancé**.

Un nouvel appui immédiat sur cette touche annule la demande.

L'annulation est confirmée par un message vocal.

Géolocalisation



Vous pouvez désactiver la géolocalisation par un appui simultané sur les touches "Peugeot Connect SOS" et "Peugeot Connect Assistance" suivi d'un appui sur "Peugeot Connect Assistance" pour valider.

Pour réactiver la géolocalisation, faire à nouveau un appui simultané sur les touches "Peugeot Connect SOS" et "Peugeot Connect Assistance" suivi d'un appui sur "Peugeot Connect Assistance" pour valider.

i Si vous avez acheté votre véhicule en dehors du réseau PEUGEOT, vous êtes invité à vérifier la configuration de ces services et pouvez en demander la modification auprès de votre réseau. Dans un pays multilingue, la configuration est possible dans la langue nationale officielle de votre choix.

i Pour des raisons techniques, notamment pour une meilleure qualité des services PEUGEOT CONNECT bénéficiant au client, le constructeur se réserve le droit d'opérer à tout moment des mises à jour du système télématique embarqué du véhicule.

** Suivant la couverture géographique de "Peugeot Connect SOS", "Peugeot Connect Assistance" et la langue nationale officielle choisie par le propriétaire du véhicule. La liste des pays couverts et des services PEUGEOT CONNECT est disponible en points de vente ou sur www.peugeot.pays.

Avertisseur sonore

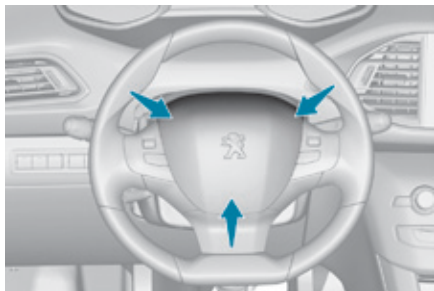

☞ Appuyez sur la partie centrale du volant.

Programme de stabilité électronique (ESC)

Programme de stabilité électronique (ESC : Electronic Stability Control) intégrant les systèmes suivants :

- l'antiblocage des roues (ABS) et le répartiteur électronique de freinage (REF),
- l'assistance au freinage d'urgence (AFU),
- l'antipatinage de roues (ASR),
- le contrôle dynamique de stabilité (CDS).

Définitions

Antiblocage des roues (ABS) et répartiteur électronique de freinage (REF)

Ce système accroît la stabilité et la maniabilité de votre véhicule lors du freinage et contribue à un meilleur contrôle dans les virages, en particulier sur revêtement dégradé ou glissant. L'ABS empêche le blocage des roues en cas de freinage d'urgence.

Le REF assure une gestion intégrale de la pression de freinage roue par roue.

Assistance au freinage d'urgence (AFU)

Ce système permet, en cas d'urgence, d'atteindre plus vite la pression optimale de freinage, donc de réduire la distance d'arrêt. Il se déclenche en fonction de la vitesse d'actionnement de la pédale de frein. Cela se traduit par une diminution de la résistance de la pédale et une augmentation de l'efficacité du freinage.

Antipatinage de roues (ASR)

Le système ASR optimise la motricité, afin de limiter le patinage des roues, en agissant sur les freins des roues motrices et sur le moteur. Il permet aussi d'améliorer la stabilité directionnelle du véhicule à l'accélération.

Contrôle dynamique de stabilité (CDS)

En cas d'écart entre la trajectoire suivie par le véhicule et celle souhaitée par le conducteur, le système CDS veille roue par roue et agit automatiquement sur le frein d'une ou plusieurs roues et sur le moteur pour inscrire le véhicule dans la trajectoire souhaitée, dans la limite des lois de la physique.

Contrôle de traction intelligent

Selon version, votre véhicule dispose d'un système d'aide à la motricité sur la neige : le **contrôle de traction intelligent**.

Cette fonction détecte les situations de faible adhérence pouvant rendre difficile les démarrages et la progression du véhicule en neige fraîche profonde ou neige damée. Dans ces situations, le **contrôle de traction intelligent** régule le patinage des roues avant afin d'optimiser la motricité et le suivi de trajectoire de votre véhicule.

Sur route avec faible adhérence, l'utilisation de pneumatiques neige est fortement conseillée.

Système d'antiblocage des roues (ABS) et répartiteur électronique de freinage (REF)

L'allumage de ce témoin fixe indique un dysfonctionnement du système ABS.



Le véhicule conserve un freinage classique. Roulez prudemment à une allure modérée.



L'allumage de ce témoin, couplé au témoin **STOP** et au témoin ABS, accompagné d'un signal sonore et d'un message, indique un dysfonctionnement du répartiteur électronique de freinage (REF).

L'arrêt est impératif dans les meilleures conditions de sécurité.

Dans les deux cas, faites vérifier rapidement par le réseau PEUGEOT ou un atelier qualifié.

i En cas de changement de roues (pneus et jantes), veillez à ce qu'elles soient homologuées pour votre véhicule. Le fonctionnement normal du système ABS peut se manifester par de légères vibrations sur la pédale de frein.

! **En cas de freinage d'urgence, appuyez très fortement sans jamais relâcher l'effort.**

Contrôle dynamique de stabilité (CDS) et antipatinage de roue (ASR)

Activation



Ces systèmes sont automatiquement activés à chaque démarrage du véhicule.

Dès qu'ils détectent un problème d'adhérence ou de trajectoire, ces systèmes agissent sur le fonctionnement du moteur et des freins.



Ceci est signalé par le clignotement de ce témoin au combiné.

Neutralisation

Dans des conditions exceptionnelles (démarrage du véhicule embourbé, immobilisé dans la neige, sur sol meuble...), il peut s'avérer utile de neutraliser le système CDS pour faire patiner les roues et retrouver de l'adhérence.

Mais il est conseillé de réactiver le système dès que possible.



☞ Appuyez sur le bouton.



Ce témoin et le voyant du bouton s'allument : le système CDS n'agit plus sur le fonctionnement du moteur.

Réactivation

Le système se réactive automatiquement après chaque coupure de contact ou à partir de 50 km/h (sauf versions GT et GTi).



☞ Appuyez de nouveau sur le bouton pour le réactiver manuellement.

Anomalie de fonctionnement



L'allumage de ce témoin, accompagné d'un signal sonore et d'un message, indique un dysfonctionnement du système.

Consultez le réseau PEUGEOT ou un atelier qualifié pour vérification du système.



Le système CDS offre un surcroît de sécurité en conduite normale, mais ne doit pas inciter le conducteur à prendre des risques supplémentaires ou à rouler à des vitesses trop élevées. Le fonctionnement du système est assuré sous réserve du respect des préconisations du constructeur, concernant tant les roues (pneumatiques et jantes), les composants de freinage, les composants électroniques et les procédures de montage et d'intervention du réseau PEUGEOT. Afin de bénéficier de l'efficacité de ces systèmes en conditions hivernales, il est impératif d'équiper le véhicule de quatre pneumatiques neige qui mettront au véhicule de garder un comportement neutre. Après un choc, faites vérifier le système par le réseau PEUGEOT ou par un atelier qualifié.

Ceintures de sécurité

Ceintures de sécurité avant



Les ceintures de sécurité avant sont équipées d'un système de prétension pyrotechnique et de limiteur d'effort.

Ce système améliore la sécurité aux places avant, lors des chocs frontaux et latéraux. Selon l'importance du choc, le système de prétension pyrotechnique tend instantanément les ceintures et les plaque sur le corps des occupants.

Les ceintures à prétension pyrotechnique sont actives, lorsque le contact est mis.

Le limiteur d'effort atténue la pression de la ceinture contre le thorax de l'occupant, améliorant ainsi sa protection.

Ceintures de sécurité arrière



Les places arrière sont équipées chacune d'une ceinture, dotée de trois points d'ancrage et d'un enrouleur avec limiteur d'effort (sauf pour le passager arrière central).

Verrouillage



- ☞ Tirez la sangle, puis insérez le pêne dans la boucle.
- ☞ Vérifiez le verrouillage en effectuant un essai de traction sur la sangle.

Déverrouillage

- ☞ Appuyez sur le bouton rouge de la boucle.
- ☞ Accompagnez l'enroulement de la ceinture.

Témoin(s) de non-bouclage / débouclage de ceinture(s)



1. Témoin de non-bouclage / débouclage de ceintures avant et/ou arrière, dans le combiné.
2. Témoin de ceinture avant gauche.
3. Témoin de ceinture avant droite.
4. Témoin de ceinture arrière droite.
5. Témoin de ceinture arrière centrale.
6. Témoin de ceinture arrière gauche.



A partir d'environ 20 km/h et pendant deux minutes, le(s) témoin(s) clignote(nt) accompagné(s) d'un signal sonore. Passées ces deux minutes, le(s) témoin(s) reste(nt) allumé(s) tant que le conducteur ou le(s) passager(s) ne boucle(nt) pas la ceinture.

Témoin(s) de ceinture(s) avant et arrière



A la mise du contact, le témoin **1** s'allume dans le combiné et le témoin correspondant (**2 à 6**) s'allume en rouge dans l'afficheur des témoins de ceinture et d'airbag frontal passager ; si la ceinture correspondante n'est pas bouclée ou est débouclée.



Si une ceinture arrière n'est pas bouclée, le témoin correspondant (**4 à 6**) s'allume pendant environ 30 secondes.

i Conseils

Le conducteur doit s'assurer que les passagers utilisent correctement les ceintures de sécurité et qu'ils sont tous bien attachés avant de rouler.

Quelle que soit votre place dans le véhicule, mettez toujours votre ceinture de sécurité, même pour des trajets de courte durée.

N'inversez pas les boucles de ceinture, car celles-ci ne rempliraient pas entièrement leur rôle.

Les ceintures de sécurité sont équipées d'un enrouleur permettant l'ajustement automatique de la longueur de sangle à votre morphologie. Le rangement de la ceinture s'effectue automatiquement lorsque celle-ci n'est pas utilisée.

Avant et après utilisation, assurez-vous que la ceinture est correctement enroulée.

La partie basse de la sangle doit être positionnée le plus bas possible sur le bassin.

La partie haute doit être positionnée dans le creux de l'épaule.

Les enrouleurs sont équipés d'un dispositif de blocage automatique lors d'une collision, d'un freinage d'urgence ou du retournement du véhicule. Vous pouvez débloquer le dispositif en tirant fermement la sangle et en la relâchant pour qu'elle se rembobine légèrement.

Pour être efficace, une ceinture de sécurité :

- doit être tendue au plus près du corps,
- doit être tirée devant vous par un mouvement régulier, en vérifiant qu'elle ne se vrille pas,
- ne doit maintenir qu'une seule personne,
- ne doit pas porter de trace de coupure ou d'effilochage,
- ne doit pas être transformée ou modifiée afin de ne pas altérer sa performance.

En raison des prescriptions de sécurité en vigueur, pour toute intervention sur les ceintures de sécurité de votre véhicule, adressez-vous à un atelier qualifié disposant de la compétence et du matériel adapté, ce que le réseau PEUGEOT est en mesure de vous apporter.

Faites vérifier périodiquement vos ceintures par le réseau PEUGEOT ou par un atelier qualifié et, particulièrement si les sangles présentent des traces de détérioration.

Nettoyez les sangles de ceinture avec de l'eau savonneuse ou un produit nettoyant textile, vendu dans le réseau PEUGEOT. Après rabattement ou déplacement d'un siège ou d'une banquette arrière, assurez-vous que la ceinture est correctement positionnée et enroulée.

Recommandations pour les enfants

Utilisez un siège enfant adapté, si le passager a moins de 12 ans ou mesure moins d'un mètre cinquante.

N'utilisez jamais la même ceinture pour attacher plusieurs personnes.

Ne transportez jamais un enfant sur vos genoux.

Pour plus d'informations sur les **Sièges enfants**, reportez-vous à la rubrique correspondante.

En cas de choc

En fonction de la nature et de l'importance des chocs, le dispositif pyrotechnique peut se déclencher avant et indépendamment du déploiement des airbags. Le déclenchement des prétensionneurs s'accompagne d'un léger dégagement de fumée inoffensive et d'un bruit, dus à l'activation de la cartouche pyrotechnique intégrée au système. Dans tous les cas, le témoin d'airbag s'allume.

Après un choc, faites vérifier et éventuellement remplacer le système des ceintures de sécurité par le réseau PEUGEOT ou par un atelier qualifié.

Airbags

Généralités

Système conçu pour contribuer à renforcer la sécurité des occupants (sauf le passager arrière central) en cas de collisions violentes. Les airbags complètent l'action des ceintures de sécurité équipées de limiteur d'effort (sauf celle du passager arrière central).

Dans ce cas, les détecteurs électroniques enregistrent et analysent les chocs frontaux et latéraux subis dans les zones de détection de choc :

- en cas de choc violent, les airbags se déploient instantanément et contribuent à mieux protéger les occupants du véhicule (sauf le passager arrière central) ; aussitôt après le choc, les airbags se dégonflent rapidement afin de ne gêner ni la visibilité, ni la sortie éventuelle des occupants,
- en cas de choc peu violent, d'impact sur la face arrière et dans certaines conditions de retournement, les airbags peuvent ne pas se déployer ; seule la ceinture de sécurité contribue à assurer votre protection dans ces situations.

! Les airbags ne fonctionnent pas contact coupé.

Cet équipement ne se déploie qu'une seule fois. Si un second choc survient (lors du même accident ou d'un autre accident), l'airbag ne se déclenche plus.

Zones de détection de choc



- A. Zone d'impact frontal.
B. Zone d'impact latéral.

i Le déclenchement d'un ou des airbags s'accompagne d'un léger dégagement de fumée et d'un bruit, dus à l'activation de la cartouche pyrotechnique intégrée au système. Cette fumée n'est pas nocive, mais peut se révéler irritante pour des personnes sensibles. Le bruit de la détonation liée au déclenchement d'un ou des airbags peut entraîner une légère diminution de la capacité auditive pendant un bref laps de temps.

Airbags frontaux

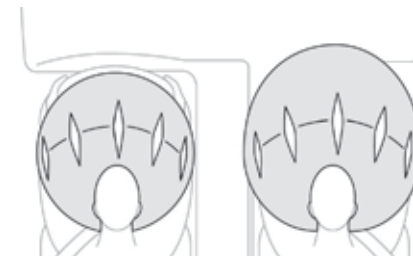

Système protégeant, en cas de choc frontal violent, le conducteur et le passager avant afin de limiter les risques de traumatisme à la tête et au thorax.

Pour le conducteur, il est intégré au centre du volant ; pour le passager avant, dans la planche de bord au-dessus de la boîte à gants.

Déclenchement

Ils se déclenchent, sauf l'airbag frontal passager s'il est désactivé, en cas de choc frontal violent appliqué sur tout ou partie de la zone d'impact frontal **A**, suivant l'axe longitudinal du véhicule dans un plan horizontal et de sens avant vers arrière du véhicule. L'airbag frontal s'interpose entre le thorax et la tête de l'occupant avant du véhicule et le volant, côté conducteur, et la planche de bord, côté passager, pour amortir sa projection en avant.

Neutralisation airbag frontal passager

Seul l'airbag frontal passager peut être neutralisé.



- ☞ **Contact coupé**, introduisez la clé dans la commande de neutralisation de l'airbag passager.
- ☞ Tournez-la en position "**OFF**".
- ☞ Retirez-la en maintenant cette position.



A la mise du contact, ce témoin s'allume dans l'afficheur des témoins de ceintures. Il reste allumé pendant toute la durée de neutralisation.



Pour assurer la sécurité de votre enfant, neutralisez impérativement l'airbag frontal passager lorsque vous installez un siège enfant "dos à la route" sur le siège passager avant. Sinon, l'enfant risquerait d'être gravement blessé ou tué lors du déploiement de l'airbag.

Réactivation airbag frontal passager

Dès que vous enlevez le siège enfant, **contact coupé**, tournez la commande en position "**ON**" pour activer de nouveau l'airbag et assurer ainsi la sécurité de votre passager avant en cas de choc.



A la mise du contact, ce témoin s'allume dans l'afficheur des témoins des ceintures, pendant une minute environ, pour signaler l'activation de l'airbag frontal.

Anomalie de fonctionnement



Si ce témoin s'allume au combiné, consultez impérativement le réseau PEUGEOT ou un atelier qualifié pour vérification du système. Les airbags pourraient ne plus se déclencher en cas de choc violent.

Airbags latéraux



Si votre véhicule en est équipé, c'est un système qui protège en cas de choc latéral violent, le conducteur et le passager avant afin de limiter les risques de traumatisme au buste, entre l'abdomen et la tête. Chaque airbag latéral est intégré dans l'armature du dossier de siège, côté porte.

Déclenchement

Ils se déclenchent unilatéralement en cas de choc latéral violent appliqué sur tout ou partie de la zone d'impact latéral, s'exerçant perpendiculairement à l'axe longitudinal du véhicule dans un plan horizontal et de sens extérieur vers intérieur du véhicule. L'airbag latéral s'interpose entre l'abdomen et la tête de l'occupant avant du véhicule et le panneau de porte correspondant.

Airbags rideaux

Système contribuant à renforcer la protection, en cas de choc latéral violent, du conducteur et des passagers (sauf le passager arrière central) afin de limiter les risques de traumatisme sur le côté de la tête. Chaque airbag rideau est intégré dans les montants et la partie supérieure de l'habitacle.

Déclenchement

Il se déclenche simultanément avec l'airbag latéral correspondant en cas de choc latéral violent appliqué sur tout ou partie de la zone d'impact latéral **B**, s'exerçant perpendiculairement à l'axe longitudinal du véhicule dans un plan horizontal et de sens extérieur vers intérieur du véhicule. L'airbag rideau s'interpose entre l'occupant avant ou arrière du véhicule et les vitres.

Anomalie de fonctionnement



Si ce témoin s'allume au combiné, consultez impérativement le réseau PEUGEOT ou un atelier qualifié pour vérification du système.

Les airbags pourraient ne plus se déclencher en cas de choc violent.



Lors d'un choc ou d'un accrochage léger sur le côté du véhicule ou en cas de tonneaux, les airbags peuvent ne pas se déclencher.

Lors d'une collision arrière ou frontale, aucun des airbags latéraux ne se déclenche.

! Pour que les airbags soient pleinement efficaces, respectez les règles de sécurité suivantes :

Adoptez une position assise normale et verticale.

Attachez-vous dans votre siège et positionnez correctement la ceinture de sécurité.

Ne laissez rien s'interposer entre les occupants et les airbags (enfant, animal, objet...), ne fixez ou ne collez rien ni à proximité ni sur la trajectoire de sortie des airbags, cela pourrait occasionner des blessures lors de leur déploiement.

Ne modifiez jamais la définition d'origine de votre véhicule, tout particulièrement dans l'environnement direct des airbags.

Après un accident ou le vol du véhicule, faites vérifier les systèmes d'airbags.

Toute intervention sur les systèmes d'airbags doit être réalisée exclusivement dans le réseau PEUGEOT ou dans un atelier qualifié.

Même en observant toutes les précautions évoquées, un risque de blessures ou de légères brûlures à la tête, au buste ou aux bras, lors du déclenchement d'un airbag n'est pas exclu. En effet, le sac se gonfle de façon quasi-instantanée (quelques millisecondes) puis, se dégonfle dans le même temps en évacuant les gaz chauds par des orifices prévus à cet effet.

Airbags frontaux

Ne conduisez pas en tenant le volant par ses branches ou en laissant les mains sur le moyeu central du volant.

Ne posez pas les pieds sur la planche de bord, côté passager.

Ne fumez pas, car le déploiement des airbags peut occasionner des brûlures ou des risques de blessures dus à la cigarette ou à la pipe.

Ne démontez, percez ou soumettez jamais le volant à des coups violents.

Ne fixez ou ne collez rien ni sur le volant ni sur la planche de bord, cela pourrait occasionner des blessures lors du déploiement des airbags.

Airbags rideaux

Ne fixez ou ne collez rien sur le pavillon, cela pourrait occasionner des blessures à la tête lors du déploiement de l'airbag rideau.

Si votre véhicule en est équipé, ne démontez pas les poignées de maintien implantées sur le pavillon, elles participent à la fixation des airbags rideaux.

Airbags latéraux

Recouvrez les sièges uniquement avec des housses homologuées, compatibles avec le déclenchement des airbags latéraux. Pour connaître la gamme de housses adaptées à votre véhicule, vous pouvez consulter le réseau PEUGEOT.

Pour plus d'informations sur les **Accessoires**, reportez-vous à la rubrique correspondante.

Ne fixez ou ne collez rien sur les dossiers des sièges (vêtements...), cela pourrait occasionner des blessures au thorax ou au bras lors du déploiement de l'airbag latéral. N'approchez pas plus que nécessaire le buste de la porte.

Les panneaux de portes avant du véhicule comportent des capteurs de chocs latéraux. Une porte endommagée ou toute intervention non-conforme (modification ou réparation) sur les portes avant ou leur garniture intérieure peut compromettre le fonctionnement de ces capteurs - Risque de dysfonctionnement des airbags latéraux ! Ces travaux doivent être exclusivement réalisés par le réseau PEUGEOT ou par un atelier qualifié.

Transport d'enfants

Généralités

Préoccupation constante de PEUGEOT lors de la conception de votre véhicule, la sécurité de vos enfants dépend aussi de vous.

Pour vous assurer une sécurité optimale, veuillez à respecter les consignes suivantes :

- conformément à la réglementation européenne, **tous les enfants de moins de 12 ans ou d'une taille inférieure à un mètre cinquante doivent être transportés dans des sièges enfants homologués adaptés à leur poids**, aux places équipées d'une ceinture de sécurité ou d'ancrages ISOFIX*,
- **statistiquement, les places les plus sûres pour le transport des enfants sont les places arrière de votre véhicule,**
- **un enfant de moins de 9 kg doit obligatoirement être transporté en position "dos à la route" à l'avant comme à l'arrière.**

i PEUGEOT vous recommande de transporter les enfants sur **les places arrière** de votre véhicule :

- **"dos à la route"** jusqu'à 3 ans,
- **"face à la route"** à partir de 3 ans.

* La réglementation sur le transport des enfants est spécifique à chaque pays. Consultez la législation en vigueur dans votre pays.

Siège enfant à l'arrière

"Dos à la route"

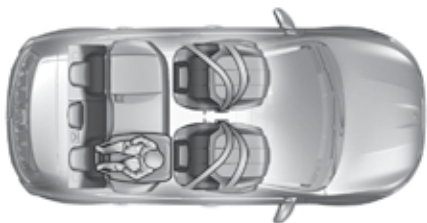

Lorsqu'un siège enfant "dos à la route" est installé **en place passager arrière**, avancez le siège avant du véhicule et redressez le dossier de sorte que le siège enfant "dos à la route" ne touche pas le siège avant du véhicule.

"Face à la route"

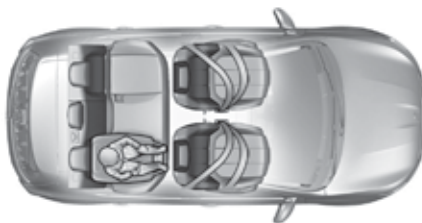

Lorsqu'un siège enfant "face à la route" est installé **en place passager arrière**, avancez le siège avant du véhicule et redressez le dossier de sorte que les jambes de l'enfant installé dans le siège enfant "face à la route" ne touchent pas le siège avant du véhicule.

Place arrière centrale

Un siège enfant avec béquille ne doit jamais être installé sur la **place passager arrière centrale**.

La mauvaise installation d'un siège enfant dans un véhicule compromet la protection de l'enfant en cas d'accident.

i Assurez-vous que la ceinture de sécurité est bien tendue. Pour les sièges enfants avec béquille, assurez-vous que celle-ci est en contact stable avec le sol. Si besoin, ajustez le siège avant du véhicule.

Siège enfant à l'avant*

"Dos à la route"



Lorsqu'un siège enfant "dos à la route" est installé en **place passager avant**, réglez le siège du véhicule en position longitudinale maxi arrière, position la plus haute, dossier redressé.

L'airbag frontal passager doit être impérativement neutralisé. Sinon, **l'enfant risque d'être gravement blessé ou tué lors du déploiement de l'airbag.**

"Face à la route"



Lorsqu'un siège enfant "face à la route" est installé en **place passager avant**, réglez le siège du véhicule en position longitudinale maxi arrière, position la plus haute, dossier redressé et laissez l'airbag frontal passager actif.

i Assurez-vous que la ceinture de sécurité est bien tendue.
Pour les sièges enfants avec béquille, assurez-vous que celle-ci est en contact stable avec le sol. Si nécessaire, ajustez le siège passager.



Siège passager réglé dans la position la plus haute et dans la position longitudinale arrière maximum.

5

* Consultez la législation en vigueur dans votre pays, avant d'installer votre enfant à cette place.

Désactivation de l'airbag frontal passager

! Ne jamais installer de système de retenue pour enfants "dos à la route" sur un siège protégé par un airbag frontal activé. Cela peut provoquer la mort de l'enfant ou le blesser gravement.

L'étiquette d'avertissement, située de chaque côté du pare-soleil passager, reprend cette consigne.

Conformément à la réglementation en vigueur, vous trouverez dans les tableaux suivants cet avertissement dans toutes les langues nécessaires.



Airbag passager OFF



i Pour plus d'informations sur les **Airbags**, reportez-vous à la rubrique correspondante.

AR	لا يجب أبدا تركيب نظام لإجلاس الطفل الوجه باتجاه الراء على مقعد سيارة مجهز بوسادة أمان هوائية أمامية مغلقة، فقد يؤدي هذا إلى التسبب بموت الطفل أو بإصابات خطيرة لديه .
BG	НИКОГА НЕ инсталирайте детско столче на седалка с АКТИВИРАНА предна ВЪЗДУШНА ВЪЗГЛАВНИЦА. Това може да причини СМЪРТ или СЕРИОЗНО НАРАНЯВАНЕ на детето.
CS	NIKDY neumistujte dětské zádržné zařízení orientované směrem dozadu na sedadlo chráněné AKTIVOVANÝM čelním AIRBAGEM. Hrozí nebezpečí SMRTI DÍTĚTE nebo VÁŽNĚHO ZRANĚNÍ.
DA	Brug ALDRIG en bagudvendt barnestol på et sæde, der er beskyttet af en AKTIV AIRBAG. BARNET risikerer at blive ALVORLIGT KVÆSTET eller DRÆBT.
DE	Montieren Sie auf einem Sitz mit AKTIVIERTEM Front-Airbag NIEMALS einen Kindersitz oder eine Babyschale entgegen der Fahrtrichtung, das Kind könnte schwere oder sogar tödliche Verletzungen erleiden.
EL	Μη χρησιμοποιείτε ΠΟΤΕ παιδικό κάθισμα με την πλάτη του προς το εμπρός μέρος του αυτοκινήτου, σε μια θέση που προστατεύεται από ΜΕΤΩΠΙΚΟ αερόσακο που είναι ΕΝΕΡΓΟΣ. Αυτό μπορεί να έχει σαν συνέπεια το ΘΑΝΑΤΟ ή το ΣΟΒΑΡΟ ΤΡΑΥΜΑΤΙΣΜΟ του ΠΑΙΔΙΟΥ
EN	NEVER use a rearward facing child restraint on a seat protected by an ACTIVE AIRBAG in front of it, DEATH or SERIOUS INJURY to the CHILD can occur
ES	NO INSTALAR NUNCA un sistema de retención para niños de espaldas al sentido de la marcha en un asiento protegido mediante un AIRBAG frontal ACTIVADO, ya que podría causar lesiones GRAVES o incluso la MUERTE del niño.
ET	Ärge MITTE KUNAGI paigaldage "seljaga sõidusuunas" lapseistet juhi kõrvalistmele, mille ESITURVAPADI on AKTIVEERITUD. Turvapadja avanemine võib last TOSISELT või ELUOHTLIKULT vigastada.
FI	ÄLÄ KOSKAAN aseta lapsen turvaistuinta selk äjosuuntaan istuimelle, jonka edessä suojana on käyttöön aktivoitu TURVATYNNY. Sen laukeaminen voi aiheuttaa LAPSEN KUOLEMAN tai VAKAVAN LOUKKAANTUMISEN.
FR	NE JAMAIS installer de système de retenue pour enfants faisant face vers l'arrière sur un siège protégé par un COUSSIN GONFLABLE frontal ACTIVÉ. Cela peut provoquer la MORT de l'ENFANT ou le BLESSER GRAVEMENT
HR	NIKADA ne postavljati dječju sjedalicu leđima u smjeru vožnje na sjedalo zaštićeno UKLJUČENIM prednjim ZRAČNIM JASTUKOM. To bi moglo uzrokovati SMRT ili TESKU OZLJEDU djeteta.
HU	SOHA ne használjon menetiránynak háttal beszerelt gyermekülést AKTIVÁLT (BEKAPCSOLT) FRONTLÉGSÁKKAL védett ülésen. Ez a gyermek HALÁLÁT vagy SÜLYÖS SÉRÜLÉSÉT okozhatja.
IT	NON installare MAI seggiolini per bambini posizionati in senso contrario a quello di marcia su un sedile protetto da un AIRBAG frontale ATTIVATO. Ciò potrebbe provocare la MORTE o FERITE GRAVI al bambino.
LT	NIEKADA neįrenkite vaiko prilaikymo priemonės su atgal atgretu vaiku ant sėdynės, kuri saugoma VEIKIANČIOS priekinės ORO PAGALVĖS. Išsiskleidus oro pagalvei vaikas gali būti MIRTINAI arba SUNKIAI TRAUMUOTAS.

LV	NEKAD NEuzstādiēt uz aizmuguri vērstu bērnu sēdekļi priekšējā pasažiera sēdvietā, kurā ir AKTIVIZĒTS priekšējais DROŠĪBAS GAISA SPILVENS. Tas var izraisīt BĒRNA NĀVI vai radīt NOPIETNUS IEVAINOJUMUS.
MT	Qatt m'ghandek thalli tifel/tifla marbut f'siggu dahru lejn l-Airbag attiva, ghalix tista' tikkawza korriment serju jew anke mewt lit-tifel/tifla
NL	Plaats NOOIT een kinderzitje met de rug in de rijrichting op een zitplaats waarvan de AIRBAG is INGESCHAKELD. Bij het afgaan van de airbag kan het KIND LEVENSGEVAARLIJK GEWOND RAKEN
NO	Installer ALDRI et barnesete med ryggen mot kjøreretningen i et sete som er beskyttet med en frontal AKTIVERT KOLLISJONSPUTE, BARNET risikerer å bli DREPT eller HARDT SKADET.
PL	NIGDY nie instalować fotelika dziecięcego w pozycji "tyłem do kierunku jazdy" na siedzeniu wyposażonym w CZŁOWA PODUSZKE POWIETRZNA w stanie AKTYWNYM. Może to doprowadzić do ŚMIERCI DZIECKA lub spowodować u niego POWAŻNE OBRAŻENIA CIAŁA.
PT	NUNCA instale um sistema de retenção para crianças de costas para a estrada num banco protegido por um AIRBAG frontal ACTIVADO. Esta instalação poderá provocar FERIMENTOS GRAVES ou a MORTE da CRIANÇA.
RO	Nu instalati NICIODATA un sistem de retenere pentru copii, dispus cu spatele in directia de mers, pe un loc din vehicul protejat cu AIRBAG frontal ACTIVAT. Aceasta ar putea provoca MOARTEA COPILULUI sau RANIREA lui GRAVA.
RU	ВО ВСЕХ СЛУЧАЯХ ЗАПРЕЩАЕТСЯ использовать обращенное назад детское удерживающее устройство на сиденье, защищенном ФУНКЦИОНИРУЮЩЕЙ ПОДУШКОЙ БЕЗОПАСНОСТИ, установленной перед этим сиденьем. Это может привести к ГИБЕЛИ РЕБЕНКА или НАНЕСЕНИЮ ЕМУ СЕРЬЕЗНЫХ ТЕЛЕСНЫХ ПОВРЕЖДЕНИЙ
SK	NIKDY neinštalujte detské zádržné zariadenie orientované smerom dozadu na sedadlo chránené AKTIVOVANÝM čelným AIRBAGOM. Mohlo by dôjsť k SMRTELNÉMU alebo VÁŽNEMU PORANENIU DIEŤATA.
SL	NIKOLI ne nameščajte otroškega sedeža s hrbtom v smeri vožnje, če je VARNOSTNA BLAZINA pred sprednjim sopotnikovim sedežem AKTIVIRANA. Takšna namestitev lahko povzroči SMRT OTROKA ali HUDE POŠKODBE.
SR	NIKADA ne koristite dečje sedišta koje se okreće unazad na sedištu zaštićenim AKTIVNIM VAZDUŠNIM JASTUKOM ispred njega, jer mogu nastupiti SMRT ili OZBILJNA POVREDA DETETA.
SV	Passagerarkrockkudden fram MÅSTE vara avaktiverad om en bakåtvänd bilbarnstol installerad på denna plats. Annars riskerar barnet att DÖDAS eller SKADAS ALLVARLIGT.
TR	KESİNLİKLE HAVA YASTIĞI AKTİF olan ön koltuğa yüzü arkaya dönük bir çocuk koltuğu yerleştirmeyiniz. Bu ÇOCUĞUN ÖLMESİNE veya ÇOK AĞIR YARALANMASINA sebep olabilir.

Sièges enfants recommandés par PEUGEOT





PEUGEOT propose une gamme de sièges enfants référencés se fixant à l'aide d'une **ceinture de sécurité trois points**.

Groupe 0+ : de la naissance à 13 kg	Groupes 2 et 3 : de 15 à 36 kg	
 <p data-bbox="204 503 443 575">L1 "RÖMER Baby-Safe Plus" S'installe dos à la route.</p>	 <p data-bbox="632 503 932 602">L4 "KLIPPAN Optima" À partir de 22 kg (environ 6 ans), seule la rehausse est utilisée.</p>	 <p data-bbox="1031 503 1449 630">L5 "RÖMER KIDFIX" Peut être fixé sur les ancrages ISOFIX du véhicule. L'enfant est retenu par la ceinture de sécurité.</p>

5

Emplacement des sièges enfants attachés avec la ceinture de sécurité

Conformément à la réglementation européenne, ce tableau indique les possibilités d'installation des sièges enfants se fixant avec la ceinture de sécurité et homologués en universel (a) en fonction du poids de l'enfant et de la place dans le véhicule.

Poids de l'enfant / âge indicatif					
Place		Inférieur à 13 kg (groupes 0 (b) et 0+) Jusqu'à ≈ 1 an	De 9 à 18 kg (groupe 1) De 1 à ≈ 3 ans	De 15 à 25 kg (groupe 2) De 3 à ≈ 6 ans	De 22 à 36 kg (groupe 3) De 6 à ≈ 10 ans
Siège passager avant (c) (d) - avec rehausse - sans rehausse (en redressant le dossier)		U (R)	U (R)	U (R)	U (R)
		U (R)	U (R)	U (R)	U (R)
Berline					
Sièges arrière latéraux (e)		U	U	U	U
Siège arrière central (e)		U (f)	U (f)	X	X
SW					
Sièges arrière latéraux (e)		U	U	U	U
Siège arrière central (e)		X	X	X	X

- U** Place adaptée à l'installation d'un siège enfant s'attachant avec la ceinture de sécurité et homologué en universel "dos à la route" et/ou "face à la route".
- U(R)** Idem **U**, avec le siège du véhicule qui doit être réglé dans la position la plus haute et dans la position longitudinale arrière maximum.
- X** Place non adaptée à l'installation d'un siège enfant du groupe de poids indiqué.
- (a) Siège enfant universel : siège enfant pouvant s'installer dans tous les véhicules avec la ceinture de sécurité.
- (b) Groupe 0 : de la naissance à 10 kg. Les nacelles et les lits "auto" ne peuvent pas être installés en place passager avant.
- (c) Consultez la législation en vigueur dans votre pays, avant d'installer votre enfant à cette place.
- (d) Lorsqu'un siège enfant "dos à la route" est installé en place passager avant, l'airbag passager doit être impérativement neutralisé. Sinon l'enfant risquerait d'être gravement blessé ou tué lors du déploiement de l'airbag.
Lorsqu'un siège enfant "face à la route" est installé en place passager avant, laissez l'airbag passager actif.
- (e) Pour installer un siège enfant en place arrière, dos ou face à la route, avancez le siège avant, puis redressez le dossier pour laisser suffisamment de place au siège enfant et aux jambes de l'enfant.
- (f) Un siège enfant avec béquille ne doit jamais être installé sur le siège passager arrière central.

i Enlevez et rangez l'appui-tête avant d'installer un siège enfant avec dossier à une place passager. Remettez l'appui tête en place une fois que le siège enfant a été enlevé.

Fixations "ISOFIX"

Votre véhicule a été homologué suivant la **dernière réglementation ISOFIX**.
Les sièges représentés ci-dessous, sont équipés d'ancrages ISOFIX réglementaires.

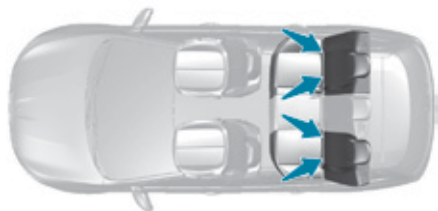

Il s'agit de trois anneaux pour chaque assise. Deux anneaux **A**, situés entre le dossier et l'assise du siège du véhicule, signalés par un marquage ISOFIX.

- i** Ces anneaux sont situés derrière des caches (berline) ou des fermetures éclair (SW).
Pour y accéder :
- ☞ Tirez vers l'avant pour déclipper le cache et le faire pivoter vers le haut (berline).
 - ☞ Tirez la fermeture éclair vers le haut pour l'ouvrir (SW).

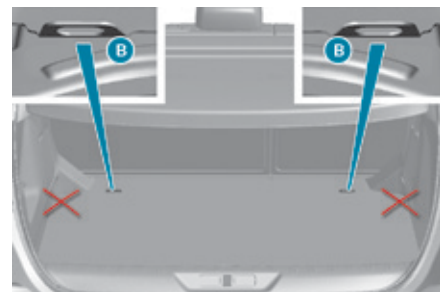

Un anneau **B** situé dans le coffre (signalé par un marquage), appelé **TOP TETHER**, pour la fixation de la sangle haute.

Le TOP TETHER permet de fixer la sangle haute des sièges enfants qui en sont équipés. En cas de choc frontal, ce dispositif limite le basculement du siège enfant vers l'avant. Le TOP TETHER est situé sur la planche de coffre derrière les dossier.

! Ne pas utiliser les anneaux d'attache du filet de maintien des bagages (berline) ou les anneaux d'arrimage (SW), situés sur les côtés du plancher de coffre.

Ce système de fixation ISOFIX assure un montage fiable, solide et rapide, du siège enfant dans votre véhicule.

Les **sièges enfants ISOFIX** sont équipés de deux verrous qui viennent facilement s'ancrer sur les deux anneaux **A**.

Certains disposent également d'une **sangle haute** qui vient s'attacher sur l'anneau **B**.

Pour fixer le siège enfant au **TOP TETHER** :

- enlevez et rangez l'appui-tête avant d'installer le siège enfant à cette place (le remettre en place une fois que ce siège enfant a été enlevé),
- passez la sangle du siège enfant derrière le haut du dossier de siège, en la centrant entre les orifices de tiges d'appui-tête,
- fixez l'attache de la sangle haute à l'anneau **B**,
- tendez la sangle haute.

! La mauvaise installation d'un siège enfant dans un véhicule compromet la protection de l'enfant en cas d'accident. Respectez strictement les consignes de montage indiquées dans la notice d'installation, livrée avec le siège enfant.

i Pour connaître les sièges enfants ISOFIX s'installant dans votre véhicule, consultez le tableau récapitulatif pour l'emplacement des sièges enfants ISOFIX.

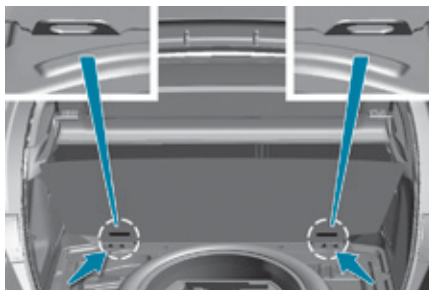

Si votre véhicule est équipé d'une roue de secours homogène (de taille standard), il est nécessaire de suivre cette procédure :

- ☞ passez la sangle et le mousqueton à travers le plancher de coffre (dans la fente),
- ☞ levez le plancher de coffre,
- ☞ enlevez la boîte de rangement supérieure, située à côté de la roue,
- ☞ accrochez le mousqueton sur l'anneau **TOP TETHER**,
- ☞ remettez en place la boîte de rangement et le plancher de coffre.

Sièges enfants ISOFIX recommandés par PEUGEOT

i PEUGEOT propose une gamme de sièges enfants ISOFIX référencés et homologués pour votre véhicule.
Reportez-vous également à la notice d'installation du fabricant du siège enfant pour connaître les indications d'installation et de retrait du siège.

"RÖMER Baby-Safe Plus" et sa base ISOFIX (classe de taille : E)

Groupe 0+ : de la naissance à 13 kg

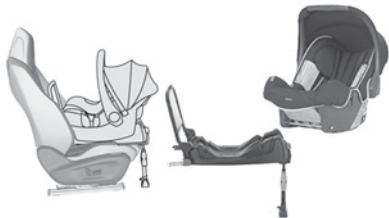

S'installe "dos à la route" à l'aide d'une base ISOFIX qui s'accroche aux anneaux **A**.

La base comporte une béquille, réglable en hauteur, qui repose sur le plancher du véhicule.

Ce siège enfant peut également être fixé à l'aide d'une ceinture de sécurité. Dans ce cas, seule la coque est utilisée et attachée au siège du véhicule par la ceinture de sécurité trois points.

"Baby P2C Midi" et sa base ISOFIX (classes de taille : D, C, A, B, B1)

Groupe 1 : de 9 à 18 kg



S'installe "dos à la route" à l'aide d'une base ISOFIX qui s'accroche aux anneaux **A**.

La base comporte une béquille, réglable en hauteur, qui repose sur le plancher du véhicule.

Ce siège enfant peut également être utilisé en "face à la route".

Ce siège enfant **ne peut pas** être fixé à l'aide d'une ceinture de sécurité.

Nous vous recommandons d'utiliser le siège orienté "dos à la route" jusqu'à 3 ans.

"RÖMER Duo Plus ISOFIX" (classe de taille : B1)

Groupe 1 : de 9 à 18 kg



S'installe uniquement "face à la route".

S'accroche aux anneaux **A**, ainsi qu'à l'anneau **B**, appelé TOP TETHER, à l'aide d'une sangle haute.

3 positions d'inclinaison de la coque : assise, repos et allongée.





Ce siège enfant peut également être utilisé aux places non équipées d'ancrages ISOFIX.

Dans ce cas, il est obligatoirement attaché au siège du véhicule par la ceinture de sécurité trois points. Réglez le siège avant du véhicule pour que les pieds de l'enfant ne touchent pas le dossier.

Emplacement des sièges enfants ISOFIX

Conformément à la réglementation européenne, ce tableau indique les possibilités d'installation des sièges enfants ISOFIX aux places équipées d'ancrages ISOFIX dans le véhicule.

Pour les sièges enfants ISOFIX universels et semi-universels, la classe de taille ISOFIX du siège enfant, déterminée par une lettre comprise entre **A** et **G**, est indiquée sur le siège enfant à côté du logo ISOFIX.

	Poids de l'enfant / âge indicatif									
	Inférieur à 10 kg (groupe 0) Jusqu'à environ 6 mois		Inférieur à 10 kg (groupe 0) Inférieur à 13 kg (groupe 0+) Jusqu'à environ 1 an			De 9 à 18 kg (groupe 1) De 1 à 3 ans environ				
Type de siège enfant ISOFIX	Nacelle		"dos à la route"			"dos à la route"		"face à la route"		
Classe de taille ISOFIX	F	G	C	D	E	C	D	A	B	B1
Siège passager avant 	Non ISOFIX									
Berline										
Sièges arrière latéraux 	IL-SU (a+b)		IL-SU (c)	IL-SU (a)		IL-SU (c)	IL-SU (a)		IUF IL-SU	
Siège arrière central 	Non ISOFIX									
SW										
Sièges arrière latéraux 	IL-SU (a+b)		IL-SU (c)	IL-SU (a)		IL-SU (c)	IL-SU (a)		IUF IL-SU	
Siège arrière central 	Non ISOFIX									

IUF Place adaptée à l'installation d'un siège Isofix **Universel**, "Face à la route" s'attachant avec la sangle haute.

IL-SU Place adaptée à l'installation d'un siège Isofix **Semi-Universel** soit :

- "dos à la route" équipé d'une sangle haute ou d'une béquille,
- "face à la route" équipé d'une béquille,
- une nacelle équipée d'une sangle haute ou d'une béquille.

X Place non adaptée à l'installation d'un siège enfant du groupe de poids indiqué.

- (a) Avancez le siège avant sans rehausse de 1 cran depuis la position mi-course du réglage longitudinal. Le siège avec rehausse doit être réglé en hauteur maxi.
- (b) L'installation de la nacelle sur une place latérale condamne les deux autres places arrière.
- (c) Le siège avec rehausse doit être réglé en hauteur maxi. Avancez le siège avant sans rehausse de 5 crans depuis la position mi-course du réglage longitudinal.

i Pour plus d'informations sur les **Fixations et sièges enfants ISOFIX** et notamment la sangle haute, reportez-vous à la rubrique correspondante.

! Enlevez et rangez l'appui-tête avant d'installer un siège enfant avec dossier à une place passager. Remettez l'appui tête en place une fois que le siège enfant a été enlevé.

Sécurité enfants

Ce dispositif mécanique permet d'interdire l'ouverture de la porte arrière par sa commande intérieure.

La commande est située sur le chant de chaque porte arrière et la condamnation est indépendante pour chacune des portes.

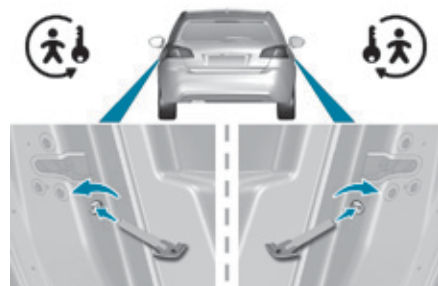

Verrouillage

- ☞ Avec la clé intégrée, tournez la commande jusqu'en butée :
- vers la gauche sur la porte arrière gauche,
 - vers la droite sur la porte arrière droite.

Déverrouillage

- ☞ Avec la clé intégrée, tournez la commande jusqu'en butée :
- vers la droite sur la porte arrière gauche,
 - vers la gauche sur la porte arrière droite.

Conseils

! Sièges enfants

La mauvaise installation d'un siège enfant dans un véhicule compromet la protection de l'enfant en cas de collision.

Vérifiez qu'il n'y a pas de ceinture de sécurité ou de boucle de ceinture de sécurité sous le siège enfant, cela risquerait de le déstabiliser.

Pensez à boucler les ceintures de sécurité ou le harnais des sièges enfant **en limitant au maximum le jeu** par rapport au corps de l'enfant, même pour les trajets de courte durée.

Pour l'installation du siège enfant avec la ceinture de sécurité, vérifiez que celle-ci est bien tendue sur le siège enfant et qu'elle maintient fermement le siège enfant sur le siège de votre véhicule. Si votre siège passager est réglable, avancez-le si nécessaire.

Aux places arrière, laissez toujours un espace suffisant entre le siège avant et :

- le siège enfant "dos à la route",
- les pieds de l'enfant installé dans un siège enfant "face à la route".

Pour cela, avancez le siège avant et, si nécessaire, redressez également son dossier.

Pour une installation optimale du siège enfant "face à la route", vérifiez que son dossier est le plus proche possible du dossier du siège du véhicule, voire en contact si possible.

Vous devez enlever l'appui-tête avant toute installation de siège enfant avec dossier sur une place passager.

Assurez-vous que l'appui-tête est bien rangé ou attaché afin d'éviter qu'il ne se transforme en projectile en cas de freinage important.

Remettez l'appui tête en place une fois que le siège enfant a été enlevé.

Enfants à l'avant

La réglementation sur le transport d'enfants en place passager avant est spécifique à chaque pays. Consultez la législation en vigueur dans le pays où vous roulez.

Neutralisez l'airbag frontal passager dès qu'un siège enfant "dos à la route" est installé en place passager avant. Sinon, l'enfant risque d'être gravement blessé ou tué lors du déploiement de l'airbag.

Installation d'un rehausseur

La partie thoracique de la ceinture doit être positionnée sur l'épaule de l'enfant sans toucher le cou.

Vérifiez que la partie abdominale de la ceinture de sécurité passe bien sur les cuisses de l'enfant.

PEUGEOT vous recommande d'utiliser un rehausseur avec dossier, équipé d'un guide de ceinture au niveau de l'épaule.

Par sécurité, ne laissez pas :

- un ou plusieurs enfants seuls et sans surveillance dans un véhicule,
- un enfant ou un animal dans un véhicule exposé au soleil, vitres fermées,
- les clés à la portée des enfants à l'intérieur du véhicule.

Pour empêcher l'ouverture accidentelle des portes, utilisez le dispositif "Sécurité enfants".

Veillez à ne pas ouvrir de plus d'un tiers les vitres arrière.

Pour protéger vos jeunes enfants des rayons solaires, équipez les vitres arrière de stores latéraux.

Conseils de conduite

Respectez le code de la route et soyez vigilant quelles que soient les conditions de circulation. Gardez votre attention sur la circulation et vos mains sur le volant pour être prêt à réagir à tout moment et à toute éventualité.

Lors d'un long trajet, il est vivement recommandé de faire une pause toutes les deux heures.

En cas d'intempéries, adoptez une conduite souple, anticipez les freinages et augmentez les distances de sécurité.

Conduite sur chaussée inondée

Il est fortement recommandé de ne pas conduire sur chaussée inondée, car cela pourrait gravement endommager le moteur, la boîte de vitesses ainsi que les systèmes électriques de votre véhicule.

Si vous devez impérativement emprunter un passage inondé :



- vérifiez que la profondeur d'eau n'excède pas 15 cm, en tenant compte des vagues qui pourraient être générées par les autres usagers,
- désactivez la fonction Stop & Start,
- roulez aussi lentement que possible sans caler. Ne dépassez en aucun cas la vitesse de 10 km/h,
- ne vous arrêtez pas et n'éteignez pas le moteur.

En sortie de chaussée inondée, dès que les conditions de sécurité le permettent, freinez légèrement à plusieurs reprises afin de sécher les disques et les plaquettes de frein.

En cas de doute sur l'état de votre véhicule, consultez le réseau PEUGEOT ou un atelier qualifié.

Important !

! Ne roulez jamais avec le frein de stationnement serré - Risques de surchauffe et d'endommagement du système de freinage !

Risque d'incendie !

Le système d'échappement de votre véhicule étant très chaud, même plusieurs minutes après l'arrêt du moteur, ne vous gardez pas ou ne laissez pas le moteur tournant dans des endroits où au dessus des matériaux inflammables sont présents : herbes, feuilles, etc ...

! Ne laissez jamais un véhicule sans surveillance, moteur tournant. Si vous devez quitter votre véhicule, moteur tournant, serrez le frein de stationnement et placez la boîte de vitesses au point mort ou sur la position **N** ou **P**, suivant le type de boîte de vitesses.

En cas d'attelage

Répartition des charges

- ☞ Répartissez la charge dans la remorque pour que les objets les plus lourds se trouvent le plus près possible de l'essieu, et que le poids sur flèche approche le maximum autorisé, sans toutefois le dépasser.

La densité de l'air diminue avec l'altitude, réduisant ainsi les performances du moteur. Il faut réduire la charge maximale remorquable de 10 % par tranche de 1 000 mètres d'altitude.

i Pour plus d'informations sur les **Masses**, reportez-vous à la rubrique correspondante.

Vent latéral

- ☞ Tenez compte de l'augmentation de la sensibilité au vent.

Refroidissement

Tracter une remorque en côte augmente la température du liquide de refroidissement. Le ventilateur étant actionné électriquement, sa capacité de refroidissement ne dépend pas du régime moteur.

- ☞ Pour abaisser le régime moteur, réduisez votre vitesse.

La charge maximale remorquable en côte prolongée dépend de l'inclinaison de la pente et de la température extérieure. Dans tous les cas, soyez attentif à la température du liquide de refroidissement.



- ☞ En cas d'allumage du témoin d'alerte et du témoin **STOP**, arrêtez le véhicule et coupez le moteur dès que possible.

Freins

Tracter une remorque augmente la distance de freinage.

Pour limiter l'échauffement des freins, l'utilisation du frein moteur est recommandée.

Pneumatiques

- ☞ Vérifiez la pression des pneumatiques du véhicule tracteur et de la remorque en respectant les pressions recommandées.

Eclairage

- ☞ Vérifiez la signalisation électrique de la remorque et le réglage du site des projecteurs du véhicule.

i Pour plus d'informations sur le **Réglage manuel du site des projecteurs**, reportez-vous à la rubrique correspondante.

i En cas d'utilisation d'un attelage d'origine PEUGEOT et pour éviter le signal sonore, l'aide au stationnement arrière sera neutralisée automatiquement.

Démarrage-arrêt du moteur, clé à télécommande

Placez le levier de vitesses au point mort.

Contacteur

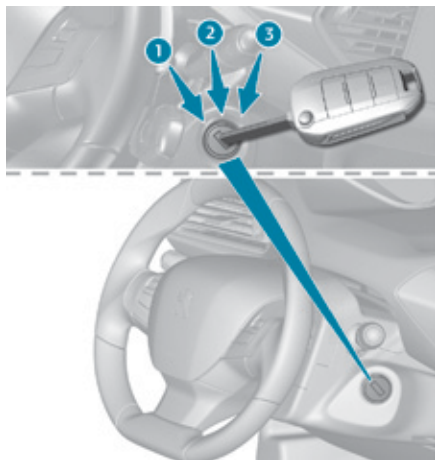

1. Position **Stop**.
2. Position **Contact**.
3. Position **Démarrage**.

Démarrage avec la clé

(P) Le frein de stationnement doit être serré.



☞ Avec une boîte manuelle, placez le levier de vitesses au point mort puis appuyez à fond sur la pédale d'embrayage.



☞ Avec une boîte automatique, placez le levier de vitesses en position **N** ou **P** puis appuyez à fond sur la pédale de frein.



- ☞ Insérez la clé dans le contacteur. Le système reconnaît le code de démarrage.
- ☞ Déverrouillez la colonne de direction en tournant simultanément le volant et la clé.

i Dans certains cas, vous pouvez être amené à exercer une force importante pour manoeuvrer les roues (par exemple si les roues sont braquées contre un trottoir).

- ☞ Avec un moteur à essence, actionnez le démarreur en tournant la clé jusqu'à la position **3** jusqu'au démarrage du moteur, sans accélérer. Dès que le moteur démarre, lâchez la clé.
- ☞ Avec un moteur Diesel, tournez la clé jusqu'à la position **2**, mise du contact, pour activer le dispositif de préchauffage du moteur.



- ☞ Attendez l'extinction de ce témoin au combiné puis actionnez le démarreur en tournant la clé jusqu'à la position **3** jusqu'au démarrage du moteur, sans accélérer. Dès que le moteur démarre, lâchez la clé.

i En conditions hivernales, la durée d'allumage du témoin est prolongée. Lorsque le moteur est chaud, le témoin ne s'allume pas.

! Si le moteur ne démarre pas immédiatement, coupez le contact. Attendez quelques instants avant de redémarrer. Si après quelques tentatives le moteur ne démarre pas, n'insistez pas : vous risqueriez d'endommager le démarreur et le moteur. Faites appel au réseau PEUGEOT ou à un atelier qualifié.

i En conditions tempérées, ne faites pas chauffer le moteur à l'arrêt mais démarrez immédiatement et roulez à régime modéré.

! Ne laissez jamais tourner le moteur dans un local fermé sans aération suffisante : les moteurs thermiques émettent des gaz d'échappement toxiques, tels que du monoxyde de carbone. Danger d'intoxication et de mort. En conditions hivernales très sévères (par température inférieure à -23°C), pour garantir le bon fonctionnement et la longévité des éléments mécaniques de votre véhicule, moteur et boîte de vitesses, il est nécessaire de laisser le moteur tourner pendant 4 minutes avant de démarrer le véhicule.

Arrêt avec la clé

- ☞ Immobilisez le véhicule.
- ☞ Tournez à fond la clé vers vous en position **1 (Stop)**.
- ☞ Retirez la clé du contacteur.
- ☞ Pour verrouiller la colonne de direction, manœuvrez le volant jusqu'à ce qu'il se bloque.

i Pour faciliter le déverrouillage de la colonne de direction, il est conseillé de placer les roues avant dans l'axe du véhicule avant de couper le moteur.



☞ Vérifiez que le frein de stationnement est correctement serré, notamment sur un terrain en pente.

- Avec le frein de stationnement manuel, le levier doit être tiré.
- Avec le frein de stationnement électrique, le témoin de la palette doit être allumé.



! Ne coupez jamais le contact avant l'immobilisation complète du véhicule.

i Lorsque vous quittez le véhicule, conservez la clé et verrouillez les portes.

! La coupure du moteur entraîne la perte d'assistance au freinage.

i Évitez d'accrocher un objet lourd à la clé ou à la télécommande qui pèserait sur son axe dans le contacteur et pourrait engendrer un dysfonctionnement. Il pourrait s'avérer aggravant au déploiement de l'airbag frontal.

i Oubli de la clé

En cas d'oubli de la clé dans le contacteur en position **2 (Contact)**, la coupure du contact se déclenche automatiquement au bout d'une heure. Pour remettre le contact, tournez la clé en position **1 (Stop)**, puis de nouveau en position **2 (Contact)**.

Démarrage-arrêt du moteur, "Accès et Démarrage Mains Libres"

Démarrage



- ☞ Placez la clé électronique à l'intérieur du véhicule, dans la zone de reconnaissance.
- ☞ Si votre véhicule est équipé d'une boîte de vitesses manuelle, placez le levier au point mort puis appuyez à fond sur la pédale d'embrayage.
- ☞ Si votre véhicule est équipé d'une boîte de vitesses automatique, placez le sélecteur en position **P** puis appuyez à fond sur la pédale de frein.



- ☞ Appuyez sur le bouton "**START/STOP**".

La colonne de direction se déverrouille et le moteur démarre de manière quasi immédiate.

(Lire l'avertissement pour les versions Diesel).



Pour les **véhicules diesel**, par température négative, le démarrage ne s'effectuera qu'après extinction du témoin de préchauffage. Si ce témoin s'allume après un appui sur "START/STOP", vous devez maintenir la pédale de frein ou d'embrayage enfoncée jusqu'à l'extinction du témoin et ne pas effectuer un nouvel appui sur "START/STOP" jusqu'au démarrage complet du moteur.



La présence de la clé électronique du système "Accès et Démarrage Mains Libres" est impérative dans la zone de reconnaissance. Pour des raisons de sécurité, ne pas sortir de cette zone en laissant le véhicule en marche. En cas de non détection de la clé électronique dans la zone, un message s'affiche. Déplacez la clé électronique dans la zone afin de pouvoir démarrer le moteur.



Si l'une des conditions de démarrage n'est pas appliquée, un message de rappel s'affiche au combiné. Dans certains cas, il est nécessaire de manoeuvrer le volant tout en appuyant sur le bouton "START/STOP" pour aider au déverrouillage de la colonne de direction, un message vous en avertit.

Arrêt

☞ Immobilisez le véhicule.



☞ Avec la clé électronique à l'intérieur du véhicule, appuyez sur le bouton "START/STOP".

Le moteur s'arrête et la colonne de direction se verrouille.

i Si le véhicule n'est pas immobilisé, le moteur ne s'arrêtera pas.

Mise du contact (sans démarrage)



Avec la clé électronique de l'Accès et Démarrage Mains Libres à l'intérieur du véhicule, l'appui sur le bouton "START/STOP", **sans aucune action sur les pédales**, permet la mise du contact.

Cela permet également d'activer les accessoires (exemples : radio, éclairage...).



☞ Appuyez sur le bouton "START/STOP", le combiné s'allume mais le moteur ne démarre pas.

☞ Appuyez de nouveau sur le bouton, pour couper le contact et permettre le verrouillage du véhicule.

i Contact mis, le système passera automatiquement en mode économie d'énergie pour maintenir un niveau de charge suffisant de la batterie.

Clé non détectée Démarrage de secours

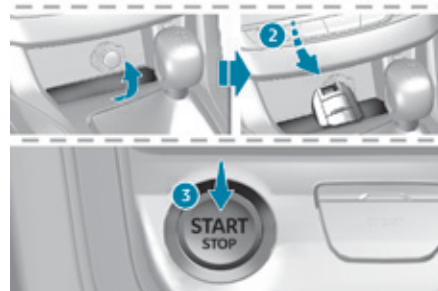

Lorsque la clé électronique est dans la zone de reconnaissance et que votre véhicule ne démarre pas, après un appui sur le bouton "START/STOP" :

☞ Insérez la clé électronique dans le lecteur.

- ☞ Si votre véhicule est équipé d'une boîte de vitesses manuelle, placez le levier au point mort puis appuyez à fond sur la pédale d'embrayage.
- ☞ Si votre véhicule est équipé d'une boîte de vitesses automatique, placez le sélecteur en position **P** puis appuyez à fond sur la pédale de frein.



- ☞ Appuyez sur le bouton "START/STOP".

Le moteur démarre.

Arrêt de secours



Lorsque la clé électronique n'est pas détectée ou n'est plus dans la zone de reconnaissance, un message apparaît au combiné à la fermeture d'un ouvrant ou à la demande de l'arrêt du moteur.



- ☞ Pour confirmer la demande d'arrêt du moteur, appuyez environ cinq secondes sur le bouton "START/STOP".

En cas de dysfonctionnement de la clé électronique, consultez le réseau PEUGEOT ou un atelier qualifié.

Arrêt d'urgence



En cas d'urgence uniquement, le moteur peut être arrêté sans conditions (même en roulant). Appuyez environ cinq secondes sur le bouton "START/STOP".

Dans ce cas la colonne de direction se bloque dès que le véhicule est immobilisé.

6

i Oubli de la clé

En cas d'oubli de la clé électronique dans le lecteur, un message vous avertit à l'ouverture de la porte conducteur.

Protection antivol

Antidémarrage électronique

Les clés contiennent une puce électronique qui possède un code secret. A la mise du contact, ce code doit être reconnu pour que le démarrage soit possible.

Cet antidémarrage électronique verrouille le système de contrôle du moteur, quelques instants après la coupure du contact et, empêche la mise en route du moteur par effraction.

En cas de dysfonctionnement, vous êtes averti par un message sur l'afficheur du combiné.

Dans ce cas, votre véhicule ne démarre pas ; consultez au besoin le réseau PEUGEOT.

- !** Pour des raisons de sécurité ou de vol, ne laissez jamais votre clé électronique dans le véhicule même lorsque vous êtes à proximité de celui-ci. Il est recommandé de la garder sur soi.

Frein de stationnement manuel

Verrouillage

- ☞ Pied sur le frein, tirez le levier de frein de stationnement pour immobiliser votre véhicule.



Déverrouillage

- ☞ Pied sur le frein, tirez légèrement le levier de frein de stationnement, appuyez sur le bouton de déverrouillage, puis abaissez à fond le levier.



Véhicule roulant, l'allumage de ce témoin, accompagné d'un signal sonore et d'un message, indique que le frein est resté serré ou qu'il est mal desserré.

- !** Lors d'un stationnement dans une pente, braquez vos roues pour les caler contre le trottoir, serrez le frein de stationnement, engagez une vitesse puis coupez le contact.

- i** L'appui sur la pédale de frein facilite le verrouillage/déverrouillage du frein de stationnement manuel.

Frein de stationnement électrique



Ce système permet le serrage du frein de stationnement à l'arrêt du moteur et le desserrage dès la mise en mouvement du véhicule.

Témoin de fonctionnement



Ce témoin s'allume à la fois au combiné et sur la palette pour confirmer le serrage du frein de stationnement.



Il s'éteint pour confirmer le desserrage du frein de stationnement.

A tout moment, le conducteur peut intervenir pour serrer ou desserrer le frein de stationnement, en actionnant la palette de commande.



- En **tirant** brièvement la palette pour le serrer.



- En **poussant** brièvement la palette, tout en appuyant sur la pédale de frein, pour le desserrer.



Le clignotement de ce témoin sur la palette apparaît lors d'une demande manuelle de serrage ou de desserrage.



La technologie retenue pour le frein de stationnement électrique ne permet pas la monte de roues de 15 pouces.



En cas de panne de batterie, le frein de stationnement électrique ne fonctionne plus.

Par sécurité, si le frein de stationnement n'est pas serré, immobilisez le véhicule en installant une cale contre une des roues.

Avec une boîte de vitesses manuelle, vous pouvez immobiliser le véhicule en engageant une vitesse.

Faites appel au réseau PEUGEOT ou à un atelier qualifié.



Ne laissez pas un enfant seul à l'intérieur du véhicule, contact mis, il pourrait desserrer le frein de stationnement.



En cas de remorquage, de stationnement en forte pente ou si votre véhicule est très chargé, tournez les roues vers le trottoir et engagez une vitesse.

En situation de remorquage, votre véhicule est homologué pour pouvoir stationner sur des pentes inférieures à 12%.

Desserrage automatique

Assurez-vous au préalable que le moteur est démarré et que la porte conducteur est correctement fermée.

Le frein de stationnement **se desserre automatiquement et progressivement à la mise en mouvement du véhicule.**

Avec une boîte de vitesses manuelle :
appuyez à fond sur la pédale d'embrayage, engagez la 1^{ère} vitesse ou la marche arrière ; appuyez sur la pédale d'accélérateur et relâchez la pédale d'embrayage.

Avec une boîte de vitesses automatique :
sélectionnez la position **D**, **M** ou **R** puis appuyez sur la pédale d'accélérateur.



Le desserrage complet du frein de stationnement est confirmé par l'extinction du témoin de freinage et du témoin **P** de la palette, accompagnée de l'affichage d'un message.



A l'arrêt, moteur tournant, n'accélérez pas inutilement, vous risqueriez de desserrer le frein de stationnement.

Serrage automatique

Véhicule à l'arrêt, le frein de stationnement **se serre automatiquement à la coupure du contact.**



Le serrage du frein de stationnement est confirmé par l'allumage du témoin de freinage et du témoin **P** de la palette, accompagné de l'affichage d'un message.



Moteur calé ou en mode STOP du Stop & Start, le serrage automatique ne s'effectue pas.



En fonctionnement automatique, vous pouvez à tout instant serrer ou desserrer manuellement le frein de stationnement à l'aide de la palette.

Desserrage manuel

Contact mis ou moteur tournant, pour desserrer le frein de stationnement :

- ☞ appuyez sur la pédale de frein,
- ☞ poussez brièvement la palette.

Le desserrage complet du frein de stationnement est confirmé par l'extinction du témoin de freinage et du témoin **P** de la palette, accompagnée de l'affichage d'un message et d'un bip permanent jusqu'à la fermeture des portes.

- i** Si vous poussez la palette sans enfoncer la pédale de frein, le frein de stationnement ne se desserre pas et un message s'affiche.

Serrage manuel

Véhicule à l'arrêt : tirez brièvement la palette. La prise en compte de la demande de serrage est signalée par le clignotement du témoin de la palette.



Le serrage du frein de stationnement est confirmé par l'allumage du témoin de freinage et du témoin **P** de la palette, accompagné de l'affichage d'un message.



La zone devant la commande de frein de stationnement électrique n'est pas dédiée au rangement d'objets.

Recommandations

Étiquette sur panneau de porte



- i** Avant de sortir du véhicule, vérifiez que le frein de stationnement est serré : les témoins de frein de stationnement doivent être allumés fixe au combiné et sur la palette. Si le frein de stationnement n'est pas serré, un signal sonore retentit et un message s'affiche à l'ouverture de la porte conducteur.



Immobilisation du véhicule, moteur tournant

Pour immobiliser le véhicule moteur tournant, tirez brièvement la palette.



Le serrage du frein de stationnement est confirmé par l'allumage du témoin de freinage et du témoin **P** de la palette, accompagné de l'affichage d'un message.



Stationnement du véhicule, frein desserré

! En cas de grand froid (gel), de remorquage, de tunnel de lavage, il est recommandé de ne pas serrer le frein de stationnement.

Pour immobiliser votre véhicule, engagez une vitesse ou installez une cale contre une des roues.

☞ Éteignez le moteur.

L'allumage du témoin au combiné et sur la palette confirme le serrage du frein de stationnement.

☞ Mettez de nouveau le contact, sans allumer le moteur.

☞ Desserrez manuellement le frein de stationnement en poussant la palette de commande tout en maintenant le pied sur la pédale de frein.



Le desserrage complet du frein de stationnement est confirmé par l'extinction du témoin de freinage et du témoin **P** de la palette, accompagnée de l'affichage d'un message.



☞ Coupez le contact.

Neutralisation du fonctionnement automatique

Dans certaines situations, comme par temps de grand froid ou remorquage (caravane, dépannage), il peut être nécessaire de désactiver le fonctionnement automatique du système.

- ☞ Démarrez le moteur.
- ☞ Serrez, avec la palette, le frein de stationnement s'il est desserré.
- ☞ Relâchez complètement le pied de la pédale de frein.
- ☞ Maintenez la palette poussée dans le sens du desserrage pendant au moins 10 secondes et au plus 15 secondes.
- ☞ Relâchez la palette.
- ☞ Appuyez sur la pédale de frein et maintenez-la enfoncée.
- ☞ Tirez la palette dans le sens du serrage pendant 2 secondes.



La désactivation des fonctions automatiques est confirmée par l'allumage de ce témoin au combiné.

- ☞ Relâchez la palette et la pédale de frein.

Désormais, seules les commandes manuelles, à l'aide de la palette de commande, permettent de serrer et de desserrer le frein de stationnement.

Appliquez de nouveau cette procédure pour réactiver le fonctionnement automatique. La réactivation du fonctionnement automatique est confirmée par l'extinction du témoin au combiné.

Freinage de secours

! Le freinage de secours doit être utilisé uniquement en cas de situation exceptionnelle.

En cas de défaillance du freinage par la pédale de frein ou en situation exceptionnelle (exemple : malaise du conducteur, en conduite accompagnée...), le tirage maintenu de la palette permet de freiner le véhicule. Le freinage est actif tant que la palette est maintenue tirée. Il s'interrompt lorsque la palette est relâchée.

Les systèmes ABS et CDS assurent la stabilité du véhicule lors du freinage de secours.

En cas de défaillance du freinage de secours, le message "Défaut frein de parking" s'affiche.





En cas de défaillance des systèmes ABS et CDS, signalée par l'allumage de l'un ou des deux témoins au combiné, la stabilité du véhicule n'est plus garantie.







Dans ce cas, la stabilité doit être assurée par le conducteur, en répétant successivement des actions de "tiré-relâché" sur la palette jusqu'à l'immobilisation du véhicule.

Anomalies de fonctionnement

Les différentes situations d'alerte sont décrites dans ce tableau.

En cas de défaillance du système de frein de stationnement électrique, il est recommandé de consulter rapidement le réseau PEUGEOT ou un atelier qualifié.

Situations	Conséquences
Affichage du message " Défaut frein de parking " et de ce témoin. SERVICE	<ul style="list-style-type: none"> - Le desserrage automatique est indisponible. - Si vous tentez de réaliser un desserrage automatique, un message d'aide s'affiche à l'accélération lorsque le frein de stationnement est serré, pour vous inciter à utiliser le desserrage manuel.
Affichage du message " Défaut frein de parking " et de ces témoins. SERVICE 	<ul style="list-style-type: none"> - Le freinage de secours ne dispose pas des performances optimales. - Si le desserrage automatique est indisponible, un message d'aide s'affiche à l'accélération lorsque le frein de stationnement est serré, pour vous inciter à utiliser le desserrage manuel.
Affichage du message " Défaut frein de parking " et de ces témoins. SERVICE 	<ul style="list-style-type: none"> - Le serrage automatique est indisponible : il faut utiliser la palette. - Le frein de stationnement électrique n'est utilisable que manuellement. - Si le desserrage automatique est également indisponible, un message d'aide s'affiche à l'accélération lorsque le frein de stationnement est serré, pour vous inciter à utiliser le desserrage manuel.
Affichage du message " Défaut frein de parking " et de ces témoins. SERVICE 	<ul style="list-style-type: none"> - Si les demandes de serrage et de desserrage manuelles sont inopérantes, la palette de commande est défaillante. - Les fonctions automatiques doivent être utilisées en toutes circonstances : elles sont automatiquement réactivées en cas de défaillance de la palette de commande. - Vous ne pouvez plus immobiliser le véhicule, moteur tournant.

Situations	Conséquences
<p>Affichage du message "Défaut frein de parking" et de ces témoins.</p> <p>SERVICE  </p>	<p>Le frein de parking est défaillant, les fonctions manuelles et automatiques peuvent être inopérantes.</p> <p>A l'arrêt, pour immobiliser votre véhicule :</p> <ul style="list-style-type: none"> ☞ tirez la palette et maintenez-la tirée pendant 7 à 15 secondes environ, jusqu'à l'apparition du témoin au combiné. <p>Si cette procédure ne fonctionne pas, vous devez sécuriser votre véhicule :</p> <ul style="list-style-type: none"> ☞ stationnez sur un endroit plat, ☞ engagez une vitesse, ☞ si possible, installez une cale. <p>Faites appel au réseau PEUGEOT ou à un atelier qualifié.</p>
<p>Affichage du message "Défaut frein de parking" et de ces témoins.</p> <p>SERVICE   </p>	<ul style="list-style-type: none"> - Le frein de stationnement ne dispose pas des performances optimales pour stationner le véhicule en toute sécurité dans toutes les situations. <p>Vous devez sécuriser votre véhicule :</p> <ul style="list-style-type: none"> - stationnez sur un endroit plat, - engagez une vitesse, - si possible, installez une cale. <p>Faites appel au réseau PEUGEOT ou à un atelier qualifié.</p> <p>Le clignotement des témoins P dès le démarrage du véhicule indiquent que le frein de stationnement est mal desserré.</p> <p>Dès que possible, arrêtez le véhicule et essayez de desserrer complètement le frein de stationnement à l'aide de la palette, pied sur le frein.</p>
<p>Affichage du message "Défaut batterie" et de ce témoin.</p> <p></p>	<ul style="list-style-type: none"> - Le niveau de charge de la batterie est très faible et nécessite l'immobilisation du véhicule en toute sécurité. - Une fois que la batterie est complètement déchargée, les commandes sont inopérantes : pour desserrer le frein de stationnement, faites appel au réseau PEUGEOT ou à un atelier qualifié.

Aide au démarrage en pente

Système maintenant immobilisé un court instant (environ 2 secondes) votre véhicule lors d'un démarrage en pente, le temps que vous passiez de la pédale de frein à la pédale d'accélérateur.

Il n'est actif que lorsque :

- le véhicule a été complètement immobilisé pied sur la pédale de frein,
- certaines conditions de pente sont réunies,
- la porte conducteur est fermée.

Ce système d'aide au démarrage en pente n'est pas désactivable.

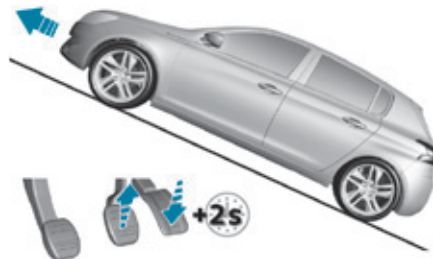

En pente montante, véhicule à l'arrêt, le véhicule est maintenu un court instant dès que vous relâchez la pédale de frein.

Avec une boîte de vitesses manuelle, si vous êtes en première vitesse ou au point mort.

Avec une boîte de vitesses automatique, si vous êtes en position **D** ou **M**.



En pente descendante, véhicule à l'arrêt et marche arrière engagée, le véhicule est maintenu un court instant dès que vous relâchez la pédale de frein.

Anomalie de fonctionnement



Lorsqu'une anomalie du système survient, ce témoin s'allume accompagné d'un message. Consultez le réseau PEUGEOT ou un atelier qualifié pour vérification du système.

! Ne sortez pas du véhicule pendant la phase de maintien temporaire de l'aide au démarrage en pente.

Si vous devez sortir du véhicule moteur tournant, serrez manuellement le frein de stationnement. Puis vérifiez que le témoin de frein de stationnement est allumé fixe au combiné.

Boîte manuelle 5 vitesses

Passage de la marche arrière



- ☞ En embrayant à fond, placez impérativement le levier sur la position point mort.
- ☞ Poussez le levier de vitesses vers la droite, puis vers l'arrière.

! Engagez uniquement la marche arrière, véhicule à l'arrêt, moteur au ralenti.

i Par sécurité et pour faciliter le démarrage du moteur :

- sélectionnez toujours le point mort,
- appuyez sur la pédale d'embrayage.

Boîte manuelle 6 vitesses

Passage de la 5^{ème} ou de la 6^{ème} vitesse



- ☞ Déplacez complètement le levier de vitesses vers la droite pour bien engager la 5^{ème} ou la 6^{ème} vitesse.

! Le non-respect de cette préconisation peut endommager définitivement la boîte de vitesses (engagement de la 3^{ème} ou 4^{ème} vitesse par inadvertance).

Passage de la marche arrière



- ☞ Soulevez la bague sous le pommeau et déplacez le levier de vitesses vers la gauche, puis vers l'avant.

! Engagez uniquement la marche arrière, véhicule à l'arrêt, moteur au ralenti.

i Par sécurité et pour faciliter le démarrage du moteur :

- sélectionnez toujours le point mort,
- appuyez sur la pédale d'embrayage.

Indicateur de changement de rapport

Système permettant de réduire la consommation de carburant en préconisant le rapport de vitesse le plus adapté.

Selon la situation de conduite et l'équipement de votre véhicule, le système peut vous préconiser de sauter un ou plusieurs rapports. Vous pouvez suivre cette indication sans passer par les rapports intermédiaires.

Les préconisations d'engagement de rapport ne doivent pas être considérées comme obligatoires.

En effet, la configuration de la route, la densité de la circulation ou la sécurité restent des éléments déterminants dans le choix du rapport optimal.

Le système d'indicateur de changement de rapport ne remplace pas la vigilance du conducteur.

i Cette fonction ne peut pas être désactivée.

Exemple :

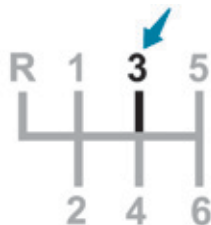

- Vous êtes sur le troisième rapport.



- Vous appuyez sur la pédale d'accélérateur.



- Le système peut vous proposer d'engager un rapport supérieur.

L'information apparaît dans le combiné, sous la forme d'une flèche.

Sur les véhicules équipés de boîte de vitesses manuelle, la flèche peut être accompagnée du rapport préconisé.

i Le système adapte les consignes de changement de rapport en fonction des conditions de roulage (pente, charge, ...) et des sollicitations du conducteur (demande de puissance, accélération, freinage, ...).

Le système ne propose en aucun cas :

- d'engager le premier rapport,
- d'engager la marche arrière,
- de rétrograder.

Boîte de vitesses automatique

Boîte de vitesses automatique à six vitesses offrant, au choix, le confort de l'automatisme intégral, enrichi des programmes sport et neige, ou le passage manuel des vitesses. Deux modes de conduite vous sont donc proposés :

- le fonctionnement **automatique** pour la gestion électronique des vitesses par la boîte,
 - avec le programme **sport** pour vous donner un style de conduite plus dynamique,
 - ou le programme **neige** pour améliorer la conduite en cas de mauvaise adhérence,
- le fonctionnement **manuel** pour le passage séquentiel des vitesses par le conducteur.

Platine de la boîte de vitesses



- P.** Stationnement.
- Immobilisation du véhicule, frein de stationnement serré ou desserré.
 - Démarrage du moteur.
- R.** Marche arrière.
- Manoeuvres de recul, véhicule à l'arrêt, moteur au ralenti.
- N.** Point mort.
- Immobilisation du véhicule, frein de stationnement serré.
 - Démarrage du moteur.
- D.** Fonctionnement automatique.
- M.+ / -** Fonctionnement manuel
Passage séquentiel des six vitesses.
- ☞ Donnez une impulsion vers le signe + pour passer à la vitesse supérieure.
- ou
- ☞ Donnez une impulsion vers le signe - pour passer à la vitesse inférieure.
1. Bouton du programme "S" (**sport**).
 2. Bouton du programme "❄" (**neige**).

Commandes au volant*



Appuyez derrière la commande **droite** pour **augmenter** le rapport.

Appuyez derrière la commande **gauche** pour **diminuer** le rapport.

i Les commandes au volant ne permettent pas de sélectionner le point mort et de passer ou de quitter la marche arrière.

* Suivant version.

Affichages au combiné

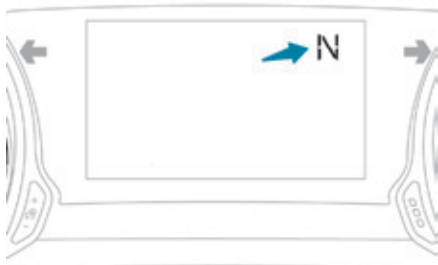

Lorsque vous déplacez le sélecteur de vitesses dans la grille pour sélectionner une position, le témoin correspondant s'affiche au combiné.

P. Parking (stationnement)

R. Reverse (marche arrière)

N. Neutral (point mort)

D. Drive (fonctionnement automatique)

S. Programme **sport**

⊛ Programme **neige**

1 à 6. Rapport engagé en fonctionnement manuel

- . Valeur invalide en fonctionnement manuel

Démarrage du véhicule



☞ Pied sur le frein, sélectionnez la position **P** ou **N**.

☞ Démarrez le moteur.

Si les conditions ne sont pas remplies, un signal sonore retentit, accompagné d'un message sur l'afficheur du combiné.

☞ Moteur tournant, appuyez sur la pédale de frein.

☞ Desserrez le frein de stationnement, sauf si celui-ci est programmé en mode automatique.

☞ Sélectionnez la position **R**, **D** ou **M**.

☞ Relâchez progressivement la pédale de frein.

Le véhicule se déplace aussitôt.

i Si en allure de marche, la position **N** est engagée par inadvertance, laissez le moteur ralentir, puis engagez la position **D** pour accélérer.

! Lorsque le moteur tourne au ralenti, freins desserrés, si la position **R**, **D** ou **M** est sélectionnée, le véhicule se déplace même sans intervention sur l'accélérateur.

Moteur tournant, ne laissez jamais des enfants sans surveillance à l'intérieur du véhicule.

Moteur tournant, en cas d'opération d'entretien, serrez le frein de stationnement et sélectionnez la position **P**.

Fonctionnement automatique

☞ Sélectionnez la position **D** pour le passage **automatique** des six vitesses.

La boîte de vitesses fonctionne alors en mode auto-adaptatif, sans intervention du conducteur. Elle sélectionne en permanence le rapport de vitesse le mieux adapté au style de conduite, au profil de la route et à la charge du véhicule.

Pour obtenir une accélération maximale sans toucher au sélecteur de vitesses, appuyez à fond sur la pédale d'accélérateur (kick down). La boîte de vitesses rétrograde automatiquement ou maintient le rapport sélectionné jusqu'au régime maximum du moteur.

Lors du freinage, la boîte de vitesses rétrograde automatiquement afin d'offrir un frein moteur efficace.

Lorsque vous relevez le pied brusquement de l'accélérateur, la boîte de vitesses ne passera pas au rapport supérieur, afin d'améliorer la sécurité.

! Ne sélectionnez jamais la position **N** lorsque le véhicule roule.
Ne sélectionnez jamais les positions **P** ou **R**, tant que le véhicule n'est pas complètement immobilisé.

Programmes sport et neige

Ces deux programmes spécifiques complètent le fonctionnement automatique dans des cas d'utilisation bien particuliers.

Sport "S"

☞ Appuyez sur le bouton "**S**", une fois le moteur démarré.

La boîte de vitesses privilégie automatiquement un style de conduite dynamique.



S apparaît au combiné.

Si votre véhicule est équipé du **Pack dynamique**, reportez-vous à la rubrique correspondante qui complète le mode sport.

Neige "❄"

☞ Appuyez sur le bouton "❄", une fois le moteur démarré.

La boîte de vitesses s'adapte à la conduite sur routes glissantes.

Ce programme facilite les démarrages et la motricité lorsque les conditions d'adhérence sont faibles.



❄ apparaît au combiné.

Retour au fonctionnement automatique

☞ A tout moment, appuyez à nouveau sur le bouton sélectionné (**S** ou "❄") pour quitter le programme engagé et revenir en mode auto-adaptatif.

Fonction de traction autonome (rouler sans accélérer)

Cette fonctionnalité permet de manœuvrer le véhicule avec une plus grande souplesse à faible vitesse (manoeuvre de stationnement, embouteillages, ...).

Lorsque le moteur tourne au ralenti, frein desserré et que la position **D**, **M** ou **R** est sélectionnée, le **véhicule se déplace** dès que vous retirez le pied de la pédale de frein (même sans intervention sur l'accélérateur).

Pour votre sécurité, cette fonction s'activera uniquement si vous appuyez sur la pédale de freins lors du passage en marche avant ou en marche arrière.

Elle se désactive lors de l'ouverture de la porte conducteur. Fermer la porte puis appuyer sur la pédale de frein ou d'accélérateur, réactivera la fonction.

! Moteur tournant, ne laissez jamais des enfants sans surveillance à l'intérieur du véhicule.

Fonctionnement manuel

- ☞ Sélectionnez la position **M** pour le passage **séquentiel** des six vitesses.
- ☞ Donnez une impulsion vers le signe **+** pour passer à la vitesse supérieure.
- ☞ Donnez une impulsion vers le signe **-** pour passer à la vitesse inférieure.

Le passage d'une vitesse à une autre est réalisé uniquement si les conditions de vitesse véhicule et de régime moteur le permettent ; sinon, les lois du fonctionnement automatique s'imposeront momentanément.



D disparaît et les rapports engagés apparaissent successivement au combiné.

En sous-régime ou en sur-régime, le rapport de vitesse sélectionné clignote pendant quelques secondes, puis le rapport réellement engagé s'affiche.

Le passage de la position **D** (automatique) à la position **M** (manuel) peut s'effectuer à tout moment.

A l'arrêt ou à très basse vitesse, la boîte de vitesses sélectionne automatiquement la vitesse **M1**.

En fonctionnement manuel, les programmes sport et neige sont inopérants.

Valeur invalide en fonctionnement manuel



Ce symbole s'affiche si un rapport est mal engagé (sélecteur de vitesses entre deux positions).

Arrêt du véhicule

Avant de couper le moteur, vous pouvez passer en position **P** ou **N** pour être au point mort.

Dans les deux cas, serrez le frein de stationnement pour immobiliser le véhicule, sauf si celui-ci est programmé en mode automatique.

i Si le sélecteur de vitesses n'est pas en position **P**, à l'ouverture de la porte conducteur ou 45 secondes environ après la coupure du contact, un signal sonore retentit et un message apparaît.

- ☞ Repositionnez le sélecteur en position **P** ; le signal sonore s'interrompt et le message disparaît.

Anomalie de fonctionnement

SERVICE Contact mis, un message s'affiche sur l'afficheur du combiné indiquant un dysfonctionnement de la boîte de vitesses.

Dans ce cas, celle-ci passe en mode secours en se bloquant sur le 3^{ème} rapport. Vous pouvez alors ressentir un choc important en passant de **P** à **R** et de **N** à **R**. Ce choc est sans risque pour la boîte de vitesses.

Ne dépassez pas la vitesse de 100 km/h dans la limite de la réglementation locale.

Faites vérifier par le réseau PEUGEOT ou par un atelier qualifié.

! Vous risquez de détériorer la boîte de vitesses :

- si vous appuyez en même temps sur les pédales d'accélérateur et de frein,
- si vous forcez, en cas de panne batterie, le passage de la position **P** à une autre.



Afin de limiter la consommation de carburant lors d'un arrêt prolongé moteur tournant (embouteillage...), positionnez le sélecteur de vitesses sur **N** et serrez le frein de stationnement, sauf si celui-ci est programmé en mode automatique.

Pack dynamique (Driver Sport Pack)

Ce pack conditionne :

- l'ambiance visuelle avec un rétroéclairage spécifique au combiné,
- l'ambiance acoustique du moteur,
- l'assistance de direction,
- l'accélération,
- l'information au conducteur des paramètres dynamiques, situé dans le combiné.

i Avec la boîte de vitesses automatique, le passage des vitesses est plus rapide.

i Cette fonction n'est disponible que lorsque le Park Assist n'est pas sélectionné et que le mode neige de la boîte de vitesses automatique n'est pas sélectionné.
Si le Park Assist est activé, cela désactive automatiquement la fonction.

i Ces données de la télémétrie (accélération longitudinale et transversale, puissance délivrée, pression de suralimentation, ...) ne sont fournies qu'à titre indicatif.

Activation



- ☞ Maintenez le bouton enfoncé jusqu'au changement d'ambiance du rétroéclairage du combiné.

La diode du bouton reste allumée.

- i** Si la diode clignote, l'activation n'est pas disponible (par exemple si le Park Assist ou le mode neige sont sélectionnés) et donc le rétroéclairage revient à son mode normal.
Si le clignotement de la diode dure longtemps, contactez le réseau PEUGEOT ou un atelier qualifié.

Affichage



- ☞ Appuyez sur l'extrémité de la commande d'essuie-vitre pour afficher, dans le combiné, les différentes informations des paramètres dynamiques.

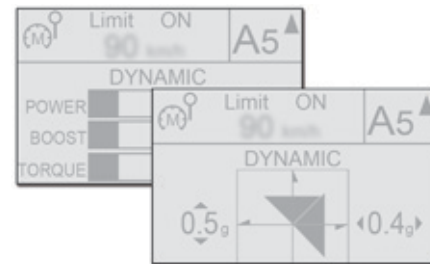

- ☞ Appuyez plusieurs fois de suite pour passer d'un écran à l'autre.

Stop & Start

Le Stop & Start met le moteur momentanément en veille - mode STOP - lors des phases d'arrêts de la circulation (feux rouges, encombrements, autres...). Le moteur redémarre automatiquement - mode START - dès que vous souhaitez repartir. Le redémarrage s'effectue de manière instantanée, rapide et silencieuse. Parfaitement adapté à un usage urbain, le Stop & Start permet de réduire la consommation de carburant, les émissions de gaz polluant et le niveau sonore à l'arrêt.

Fonctionnement

Passage en mode STOP du moteur



Le témoin "ECO" s'allume au combiné et le moteur se met automatiquement en veille :

- **Avec une boîte de vitesses manuelle**, à une vitesse inférieure à 20 km/h ou véhicule à l'arrêt (selon moteur), lorsque vous placez le sélecteur de vitesses au point mort, et que vous relâchez la pédale d'embrayage.
- **Avec une boîte automatique**, véhicule à l'arrêt, lorsque vous enfoncez la pédale de frein ou que vous placez le sélecteur de vitesses en position **N**.

Compteur de temps du Stop & Start

(minutes / secondes ou heures / minutes)



Un compteur de temps cumule les durées de mise en mode STOP au cours du trajet.

Il se remet à zéro à chaque mise du contact.

i Pour votre confort, en manoeuvre de stationnement, le mode STOP est indisponible pendant les quelques secondes qui suivent le désengagement de la marche arrière. Le Stop & Start ne modifie pas les fonctionnalités du véhicule, comme par exemple le freinage, la direction assistée... Il est possible de ressentir un léger décalage entre l'arrêt et la coupure du moteur.

! N'effectuez jamais un remplissage en carburant lorsque le moteur est en mode STOP ; coupez impérativement le contact.

Cas particuliers : mode STOP indisponible

Le mode STOP ne s'active pas principalement lorsque :

- le véhicule est en forte pente (montante ou descendante),
- la porte conducteur est ouverte,
- la ceinture de sécurité conducteur est déboutlée,
- la vitesse du véhicule n'a pas dépassé 10 km/h, depuis le dernier démarrage du moteur par le conducteur,
- le frein de stationnement électrique est serré ou en cours de serrage,
- le maintien du confort thermique dans l'habitacle le nécessite,
- le désembuage est actif,
- certaines conditions ponctuelles (charge de la batterie, température du moteur, assistance au freinage, température extérieure...) le nécessitent pour assurer le contrôle du système.

ECO Dans ce cas, le témoin "ECO" clignote quelques secondes, puis s'éteint.

Ce fonctionnement est parfaitement normal.

Passage en mode START du moteur

ECO Le témoin "ECO" s'éteint et le moteur redémarre automatiquement :

- **Avec une boîte de vitesses manuelle**, lorsque vous enfoncez complètement la pédale d'embrayage.
- **Avec une boîte automatique** :
 - sélecteur de vitesses en position **D** ou **M**, lorsque vous relâchez la pédale de frein,
 - ou sélecteur de vitesses en position **N** et pédale de frein relâchée, lorsque vous placez le sélecteur de vitesses en position **D** ou **M**,
 - ou lorsque vous engagez la marche arrière.

Cas particuliers : déclenchement automatique du mode START

Le mode START se déclenche automatiquement lorsque :

- vous ouvrez la porte conducteur,
- vous débouclez la ceinture de sécurité conducteur,
- la vitesse du véhicule dépasse 25 km/h ou 3 km/h (selon moteur) avec une boîte manuelle,
- la vitesse du véhicule dépasse 3 km/h avec une boîte automatique,
- le frein de stationnement électrique est en cours de serrage,
- certaines conditions ponctuelles (charge de la batterie, température du moteur, assistance au freinage, réglage de l'air conditionné...) le nécessitent pour assurer le contrôle du système ou du véhicule.

ECO Dans ce cas, le témoin "ECO" clignote quelques secondes, puis s'éteint.

Ce fonctionnement est parfaitement normal.

Neutralisation / Réactivation



A tout moment, appuyez sur la commande "**ECO OFF**" pour neutraliser le système. Ceci est signalé par l'allumage du voyant de la commande, accompagné d'un message.

! Si la neutralisation a été effectuée en mode STOP, le moteur redémarre immédiatement.

Appuyez de nouveau sur la commande "**ECO OFF**".

Le système est de nouveau actif ; ceci est signalé par l'extinction du voyant de la commande, accompagné d'un message.

i Le système se réactive automatiquement à chaque nouveau démarrage du moteur par le conducteur.

Anomalie de fonctionnement



En cas de dysfonctionnement du système, ce témoin s'allume fixement. Faites vérifier par le réseau PEUGEOT ou par un atelier qualifié.

En cas d'anomalie en mode STOP, il est possible que le véhicule cale. Tous les témoins du combiné s'allument. Selon version, un message d'alerte peut également s'afficher pour vous demander de placer le sélecteur de vitesses en position **N** et d'appuyer sur la pédale de frein. Vous devez couper le contact, puis redémarrer le moteur.

! Ouverture du capot moteur



Avant toute intervention sous le capot, neutralisez le Stop & Start pour éviter tout risque de blessure lié à un déclenchement automatique du mode START.

! Conduite sur chaussée inondée

Avant de vous engager dans une zone inondée, il est fortement recommandé de neutraliser le Stop & Start. Pour plus d'informations sur les **Conseils de conduite**, notamment sur chaussée inondée, reportez-vous à la rubrique correspondante.

! Le Stop & Start requiert une batterie 12 V de technologie et de caractéristique spécifiques. Toute intervention sur ce type de batterie doit être réalisée exclusivement dans le réseau PEUGEOT ou dans un atelier qualifié. Pour plus d'informations sur la **Batterie 12 V**, reportez-vous à la rubrique correspondante.

Mémorisation des vitesses

Écran tactile

Cette fonction permet d'enregistrer des seuils de vitesse qui seront ensuite proposés pour le paramétrage des deux équipements : limiteur de vitesse (vitesse limite) ou régulateur de vitesse (vitesse de croisière).

Vous avez la possibilité de mémoriser six seuils de vitesse dans le système pour chacun des équipements. Par défaut, des seuils de vitesse sont déjà mémorisés.

Mémorisation

Cette fonction est accessible par l'écran tactile.



- ☞ Sélectionnez "**Réglages vitesses**" dans le menu "**Aide à la conduite**".

! Pour des raisons de sécurité, le conducteur doit impérativement effectuer ces opérations à l'arrêt.



- ☞ Choisissez l'équipement pour lequel vous souhaitez mémoriser de nouveaux seuils de vitesses :



- limiteur de vitesse

ou



- régulateur de vitesse.

- ☞ Appuyez sur la touche correspondant au seuil de vitesse que vous souhaitez modifier.



- ☞ Entrez la nouvelle valeur à l'aide du pavé numérique et validez.
- ☞ Validez pour enregistrer les modifications et quitter le menu.

Limiteur de vitesse "LIMIT"

Système empêchant le véhicule de dépasser la vitesse programmée par le conducteur.

Une fois que la vitesse limite est atteinte, un appui supplémentaire sur la pédale d'accélérateur est sans effet.

La **mise en marche** du limiteur nécessite une vitesse programmée d'au moins 30 km/h.

La **mise en pause** du limiteur est obtenue par action sur la commande.

En appuyant fortement sur la pédale d'accélérateur, au-delà du point de résistance, il est possible de dépasser momentanément la vitesse programmée.

Pour revenir à la vitesse programmée, il suffit alors de relâcher la pédale d'accélérateur jusqu'à ce que la vitesse de limitation programmée soit de nouveau atteinte.

i La valeur de vitesse programmée reste en mémoire à la coupure du contact.

! Le limiteur ne peut, en aucun cas, remplacer le respect des limitations de vitesse ni la vigilance du conducteur.

Commandes au volant

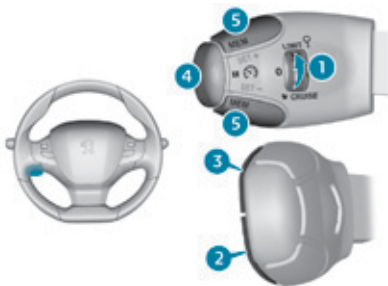

1. Sélection du mode limiteur.
2. Diminution de la vitesse programmée.
3. Augmentation de la vitesse programmée.
4. Marche / Pause de la limitation.
5. Affichage de la liste des vitesses mémorisées (sur version avec tablette tactile).

i Pour plus d'informations sur la **Mémorisation des vitesses**, reportez-vous à la rubrique correspondante.

Affichages au combiné

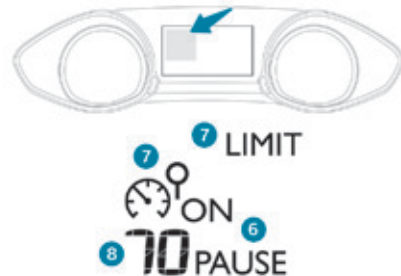

6. Indication de marche / pause de la limitation.
7. Indication de sélection du mode limiteur.
8. Valeur de la vitesse programmée.

Marche / Pause

- ☞ Tournez la molette **1** en position "**LIMIT**" : la sélection du mode limiteur est réalisée, sans qu'il soit mis en marche (Pause).
- ☞ Mettez en marche le limiteur en appuyant sur la touche **4**, si la vitesse affichée vous convient (par défaut la dernière vitesse programmée).
- ☞ Vous pouvez arrêter momentanément le limiteur en appuyant de nouveau sur la touche **4** : l'afficheur confirme l'arrêt (Pause).

Réglage de la vitesse limite (consigne)

Il n'est pas nécessaire de mettre en marche le limiteur pour régler la vitesse.

Une fois la fonction sélectionnée, vous pouvez modifier la valeur de vitesse soit :

- à l'aide des touches **2** et **3**, en augmentant ou en réduisant la vitesse affichée :
 - ☞ par des appuis courts successifs, pour modifier de + ou - 1 km/h,
 - ☞ par un appui maintenu, pour modifier par pas de + ou - 5 km/h.

- par un appui sur la touche **5** :
 - ☞ les six seuils mémorisés s'affichent sur l'écran tactile,
 - ☞ appuyez sur la touche correspondant au seuil de vitesses que vous avez choisi. La valeur s'affiche aussitôt au combiné. L'écran de sélection se referme après quelques instants.



Dépassement temporaire de la vitesse programmée

☞ Appuyez **fortement** sur la pédale d'accélérateur et dépassez le **point de résistance** pour dépasser le seuil de vitesse programmé.

Le limiteur se neutralise momentanément et la vitesse programmée affichée clignote.

Un signal sonore accompagne le clignotement de la vitesse lorsque le dépassement du seuil de vitesse n'est pas dû à une action du conducteur (forte pente...).

Dès que le véhicule retrouve le niveau de vitesse programmé, le limiteur fonctionne à nouveau : l'affichage de la vitesse redevient fixe.

Arrêt

☞ Tournez la molette **1** en position "**0**". L'affichage des informations liées au limiteur de vitesse disparaît.

Anomalie de fonctionnement

Le clignotement de tirets signale un dysfonctionnement du limiteur. Faites vérifier par le réseau PEUGEOT ou par un atelier qualifié.



! En cas de forte accélération, comme dans une pente descendante, par exemple, le limiteur de vitesse ne pourra pas empêcher le véhicule de dépasser la vitesse programmée. Le limiteur se neutralise momentanément et la vitesse programmée affichée clignote. Un signal sonore accompagne le clignotement de la vitesse lorsque le dépassement du seuil de vitesse n'est pas dû à une action du conducteur. L'utilisation de surtapis non homologués par PEUGEOT peut gêner le fonctionnement du limiteur de vitesse. Pour éviter tout risque de blocage des pédales :

- veillez à la bonne fixation du surtapis,
- ne superposez jamais plusieurs surtapis.

Régulateur de vitesse "CRUISE"

Système maintenant automatiquement la vitesse du véhicule à la valeur programmée par le conducteur, sans action sur la pédale d'accélérateur.

La **mise en marche** du régulateur est manuelle : celle-ci nécessite une vitesse minimale du véhicule de 40 km/h.

Avec une boîte de vitesses manuelle, au minimum le troisième ou le quatrième rapport (selon motorisation) doit être engagé.

Avec une boîte de vitesses automatique, au minimum le deuxième rapport doit être engagé.

La **mise en pause** du régulateur est obtenue par action manuelle ou par action sur les pédales de frein ou d'embrayage ou en cas de déclenchement du système ESC pour des raisons de sécurité.

En appuyant sur la pédale d'accélérateur, il est possible de dépasser momentanément la vitesse programmée.

Pour revenir à la vitesse programmée, il suffit alors de relâcher la pédale d'accélérateur jusqu'à ce que la vitesse de régulation programmée soit à nouveau atteinte.

i La coupure du contact annule toute valeur de vitesse programmée.

! Le régulateur ne peut, en aucun cas, remplacer le respect des limitations de vitesse ni la vigilance du conducteur. Il est recommandé de toujours laisser les pieds à proximité des pédales.

Commandes au volant

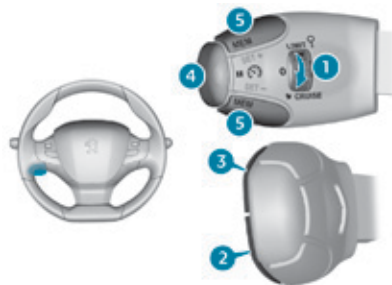

1. Sélection du mode régulateur.
2. Prise en compte de la vitesse actuelle comme vitesse de consigne / Diminution de la vitesse de consigne.
3. Prise en compte de la vitesse actuelle comme vitesse de consigne / Augmentation de la vitesse de consigne.
4. Pause / reprise de la régulation.
5. Affichage de la liste des vitesses mémorisées.

i Pour plus d'informations sur la **Mémorisation des vitesses**, reportez-vous à la rubrique correspondante.

Affichages au combiné

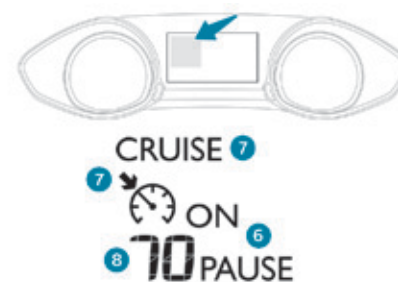

6. Indication de pause / reprise de la régulation.
7. Indication de sélection du mode régulateur.
8. Valeur de la vitesse programmée.

6

Marche / Pause

- ☞ Tournez la molette **1** en position **"CRUISE"** : la sélection du mode régulateur est réalisée, sans qu'il soit mis en marche (Pause).
- ☞ Appuyez sur la touche **2** ou **3** : la vitesse actuelle de votre véhicule devient la vitesse de consigne.

Le régulateur est activé (ON).

Une fois activé, vous pouvez arrêter momentanément le régulateur en appuyant sur la touche **4** : l'afficheur confirme l'arrêt (Pause).

Modification de la vitesse de croisière (consigne)

Si le régulateur est activé, vous pouvez ensuite modifier la vitesse de croisière soit :

- à l'aide des touches **2** ou **3** :
 - ☞ par des appuis courts successifs, pour modifier de + ou - 1 km/h,
 - ☞ par un appui maintenu, pour modifier par pas de + ou - 5 km/h,



- par un appui sur la touche **5** :
 - ☞ les six seuils mémorisés s'affichent sur l'écran tactile,
 - ☞ choisissez une valeur : elle s'affiche au combiné.
 L'écran de sélection se referme après quelques instants.
 La modification est alors prise en compte.

Dépassement de la vitesse programmée

En cas de dépassement de la vitesse programmée, la vitesse affichée clignote. Dès que le véhicule retrouve le niveau de la vitesse programmée, l'affichage redevient fixe.

Arrêt

- ☞ Tournez la molette **1** en position **"0"**. L'affichage des informations liées au régulateur de vitesse disparaît.

Anomalie de fonctionnement

Le clignotement de tirets signale un dysfonctionnement du régulateur.

Faites vérifier par le réseau PEUGEOT ou par un atelier qualifié.



! Lorsque la régulation est en marche, soyez vigilant si vous maintenez appuyée l'une des touches de modification de la vitesse programmée : cela peut entraîner un changement très rapide de la vitesse de votre véhicule. N'utilisez pas le régulateur de vitesse sur route glissante ou en circulation dense.

En cas de forte descente, le régulateur de vitesse ne pourra pas empêcher le véhicule de dépasser la vitesse programmée.

En cas de forte montée ou de remorquage, la vitesse programmée pourra ne pas être atteinte ou maintenue.

L'utilisation de surtapis non homologués par PEUGEOT peut gêner le fonctionnement du limiteur de vitesse. Pour éviter tout risque de blocage des pédales :

- veillez au bon positionnement du surtapis,
- ne superposez jamais plusieurs surtapis.

Régulateur de vitesse adaptatif "CRUISE"

Système permettant un maintien automatique de la vitesse du véhicule à la valeur programmée par le conducteur.

De plus, il permet de respecter (quand la situation est possible) un temps inter-véhicule que vous avez sélectionné entre votre véhicule et celui qui vous précède.

Choix du type de régulateur

Si vous souhaitez bénéficier du régulateur de vitesses "standard", il est possible de désactiver le régulateur adaptatif par l'écran tactile.

La molette de sélection du régulateur doit être sur la position "CRUISE" sinon le choix ne sera pas pris en compte.



Appuyez sur la touche pour basculer du régulateur adaptatif au régulateur "standard" et inversement.

! Pour plus d'informations sur le **Régulateur de vitesse**, reportez-vous la rubrique correspondante.

L'état de la fonction est mémorisé à la coupure du moteur.

Principes de fonctionnement

À l'aide d'un radar d'une portée de 100 mètres environ, situé à l'avant du véhicule, ce système détecte un véhicule roulant devant lui.

Il adapte automatiquement la vitesse du véhicule à celle de celui qui le précède.

Si le véhicule qui le précède roule plus lentement, le système réduit progressivement la vitesse de votre véhicule à l'aide du seul frein moteur (comme si le conducteur appuyait sur la touche moins "-").

Si votre véhicule se rapproche trop ou trop vite de celui qui le précède, le régulateur de vitesse adaptatif se désactive automatiquement. Le conducteur est alors averti par un signal sonore accompagné d'un message.

Si le véhicule le précédant accélère ou change de voie, le régulateur de vitesse adaptatif accélère progressivement pour revenir à la vitesse de consigne.

Si le conducteur active le clignotant pour dépasser un véhicule plus lent, le régulateur de vitesse adaptatif l'autorisera à se rapprocher temporairement du véhicule le précédant pour aider à le doubler, sans jamais dépasser la vitesse de consigne.

! Le régulateur de vitesse adaptatif fonctionne de jour comme de nuit, par temps de brouillard ou de pluie modérée.

! La sélection de cette fonction désactive l'affichage du temps inter-véhicules.

! La fonction n'agit pas avec le système de freinage du véhicule mais uniquement avec le frein moteur. La plage de régulation est limitée : il n'y aura plus d'ajustement de la vitesse si l'écart entre la vitesse de consigne et la vitesse du véhicule qui vous précède devient trop important.

! En cas d'écart trop important entre la vitesse de consigne de votre véhicule et celle du véhicule vous précédant, la vitesse ne pourra pas être ajustée : le régulateur se désactivera automatiquement.

Généralités

La **mise en marche** du régulateur de vitesse adaptatif est manuelle, elle nécessite une vitesse du véhicule comprise entre 40 km/h et 150 km/h.

Avec une boîte de vitesses manuelle, au minimum le troisième ou le quatrième rapport (selon motorisation) doit être engagé.

Avec une boîte de vitesses automatique, au minimum le deuxième rapport doit être engagé.

Si la vitesse de consigne est supérieure à 150 km/h, le régulateur adaptatif bascule sur le mode de fonctionnement du régulateur de vitesse standard (sans ajustement automatique de la distance de sécurité inter-véhicules).

! Le régulateur de vitesse adaptatif ne peut, en aucun cas, remplacer le respect des limitations de vitesse ni la vigilance du conducteur. Il est recommandé de toujours laisser les pieds à proximité des pédales.

La **mise en pause** du régulateur de vitesse adaptatif peut être obtenue par action manuelle sur la commande ou automatiquement :

- par action sur la pédale de frein ou d'embrayage,
- en cas de déclenchement du système ESC, pour des raisons de sécurité,
- en cas d'action sur la commande du frein de stationnement électrique,
- lors de l'atteinte d'un temps inter-véhicules seuil (calculé en fonction de la vitesse relative entre votre véhicule et celui qui vous précède et de la consigne de temps inter-véhicules choisie),
- lorsque la distance entre votre véhicule et celui qui vous précède devient trop faible,
- lorsque la vitesse du véhicule qui vous précède est trop faible,
- lorsque la vitesse de votre véhicule devient trop faible.

i La valeur de consigne du temps inter-véhicules est mémorisée à la coupure du contact.

Commandes au volant



1. Sélection du mode régulateur.
2. Prise en compte de la vitesse actuelle comme vitesse de consigne / Diminution de la vitesse de consigne.
3. Prise en compte de la vitesse actuelle comme vitesse de consigne / Augmentation de la vitesse de consigne.
4. Pause / reprise de la régulation.
5. Affichage de la liste des vitesses mémorisées et du réglage du temps inter-véhicules.

i Pour plus d'informations sur la **Mémorisation des vitesses**, reportez-vous à la rubrique correspondante.

Affichages au combiné

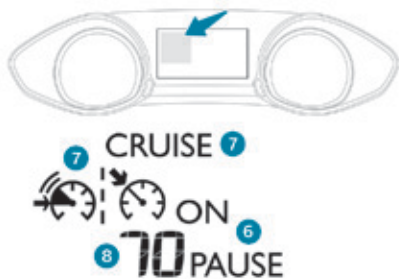

6. Indication de pause / reprise de la régulation.
7. Indication de sélection du mode régulateur, ou phase d'ajustement de la vitesse du véhicule.
8. Valeur de la vitesse programmée.

Marche

Le régulateur de vitesse adaptatif doit être sélectionné dans le menu "**Aide à la conduite**".

- ☞ Tournez la molette 1 en position "**CRUISE**" : la sélection du mode régulateur est réalisée, sans qu'il soit mis en marche (Pause).
- ☞ Appuyez sur l'une des touches 2 ou 3 : la vitesse actuelle de votre véhicule devient la vitesse de consigne.

Le régulateur est activé (ON).

Par défaut, le temps inter-véhicule est fixé à 2 secondes.

Sinon, la dernière valeur paramétrée sera prise en compte à la mise en marche de la fonction.

Modification de la vitesse de croisière

Touches 2 et 3

Si le régulateur est activé, vous pouvez modifier soit :

- ☞ par des appuis courts successifs, pour modifier par pas de + ou - 1 km/h,
- ☞ par un appui maintenu, pour modifier par pas de + ou - 5 km/h.

Par prudence, il est recommandé de sélectionner une vitesse de consigne assez proche de la vitesse actuelle de votre véhicule.

Modification de la vitesse de croisière et/ou du temps inter-véhicules

Touche 5 (MEM)

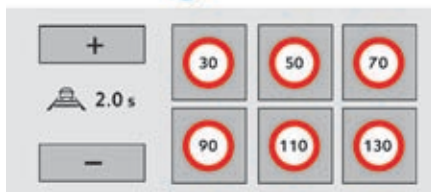

Appuyez sur la touche **5**, les six seuils mémorisés et la consigne de temps inter-véhicules s'affichent sur l'écran tactile.

- ☞ Choisissez une valeur de vitesse : elle s'affiche au combiné,
- ☞ appuyez sur l'une des touches "+" ou "-" pour choisir une nouvelle consigne de temps inter-véhicules comprise entre 2,5 et 1 secondes.

Cette valeur reste mémorisée, quelque soit l'état de la fonction.

L'écran de sélection se referme après quelques instants. Les modifications sont alors prises en compte.

i En cas de présence d'un véhicule détecté par le radar, si la vitesse sélectionnée est très supérieure à celle de ce véhicule, le système ne s'active pas et le message d'alerte "Activation refusée, conditions inadaptées", s'affiche jusqu'à ce que les conditions de sécurité permettent l'activation du système.

Dépassement de la vitesse programmée

En appuyant sur la pédale d'accélérateur, il est possible de dépasser momentanément la vitesse programmée.

Il suffit de relâcher la pédale d'accélérateur pour revenir à la vitesse de consigne.

En cas de dépassement involontaire de la vitesse de consigne, par exemple en cas de forte pente, le clignotement de la vitesse au combiné vous alerte.

Situations de conduite et alertes associées

Le tableau ci-après décrit les alertes et les messages affichés en fonction des situations de conduite.
L'affichage de ces alertes n'est pas séquentiel.

Pictogramme	Affichage au combiné	Message associé	Commentaires
			Pas de véhicule détecté : le système fonctionne comme un régulateur de vitesse standard.
			Détection d'un véhicule, en limite de portée du radar : le système fonctionne comme un régulateur de vitesse standard.
		"VITESSE AJUSTÉE"	Détection d'un véhicule trop proche ou dont la vitesse est inférieure à la vitesse de consigne réglée. Le système utilise le frein moteur pour ralentir votre véhicule (dans la limite de 30 km/h) et le maintenir à la vitesse du véhicule qui le précède afin de respecter le temps inter-véhicules programmé. En ralentissant automatiquement derrière un véhicule, votre vitesse réelle peut être supérieure à la "vitesse ajustée" affichée.
		"VITESSE AJUSTÉE"	Lorsque la vitesse ajustée atteint sa limite de régulation (vitesse de consigne - 30 km/h), la vitesse ajustée clignote ainsi que la valeur de vitesse de consigne pour signaler que la désactivation automatique de la fonction est imminente.
		"Régulateur de vitesse en pause".	Si le système dépasse la limite de l'ajustement de vitesse qu'il peut faire et en l'absence de réaction du conducteur (activation de l'indicateur de direction, changement de voie, réduction de la vitesse du véhicule), le système se met automatiquement en pause. L'affichage du message de désactivation est accompagné d'un signal sonore.

! Lorsque le régulateur de vitesse adaptatif se met en pause automatiquement, sa réactivation ne sera possible que lorsque toutes les conditions de sécurité seront à nouveau réunies. Le message "Activation refusée, conditions inadaptées" s'affiche tant que la réactivation est impossible.

Lorsque les conditions le permettront, il est alors recommandé de réactiver la fonction par l'appui sur les touches **2** (SET+) ou **3** (SET-) qui enregistrera votre vitesse actuelle comme nouvelle vitesse de consigne plutôt que par appui sur la touche **4** (marche/pause) qui réactiverait la fonction avec l'ancienne vitesse de consigne qui peut être éloignée de votre vitesse actuelle.

Limites de fonctionnement

La plage de régulation est limitée à un écart maximum de 30 km/h entre la vitesse de consigne et celle du véhicule qui vous précède. Au-delà, le système se met en pause si la distance de sécurité devient trop faible.

Le régulateur de vitesse adaptatif utilise uniquement le frein moteur pour ralentir. Par conséquent le véhicule ralenti lentement, comme au relâcher de la pédale d'accélérateur. Le système se met en pause automatiquement :

- si le véhicule le précédant ralentit trop fortement ou trop brusquement, et que le conducteur ne freine pas,
- si un véhicule s'insère entre votre véhicule et le véhicule qui vous précède,
- si le système ne parvient pas à ralentir suffisamment pour continuer à maintenir la distance de sécurité, par exemple en cas de forte descente.

Le champ de vision du radar étant relativement étroit, il est possible que le système ne puisse pas détecter :

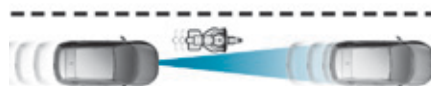

- les véhicules à largeur réduite, comme les motos par exemple,



- les véhicules décalés sur la voie de circulation,



- les véhicules entrant dans un virage,
- les véhicules qui changent de file tardivement.

i Le régulateur de vitesse ne prend pas en compte :

- les véhicules à l'arrêt,
- les véhicules roulant en sens inverse.

Anomalie de fonctionnement

En cas de dysfonctionnement du régulateur de vitesse adaptatif, vous êtes avertis par un signal sonore et l'affichage du message "Défaut des fonctions d'aides à la conduite". Faites vérifier le système par le réseau PEUGEOT ou par un atelier qualifié.



i Le fonctionnement du radar, situé dans le pare-chocs avant, peut être perturbé dans certaines conditions climatiques, exemples : accumulation de neige, de glace, de boue, ...
Nettoyez le pare-chocs avant en retirant la neige, la boue, ...

! Lorsque la régulation est en marche, soyez vigilant si vous maintenez appuyée l'une des touches de modification de la vitesse programmée : cela peut entraîner un changement très rapide de la vitesse de votre véhicule. N'utilisez pas le régulateur de vitesse adaptatif sur route glissante ou en circulation dense.
En cas de forte descente, le régulateur de vitesse ne pourra pas empêcher le véhicule de dépasser la vitesse programmée.
En cas de forte montée ou de remorquage, la vitesse programmée pourra ne pas être atteinte ou maintenue.

L'utilisation de surtapis non homologués par PEUGEOT peut gêner le fonctionnement du régulateur de vitesse adaptatif.

Pour éviter tout risque de blocage des pédales :

- veillez à la bonne fixation du surtapis,
- ne superposez jamais plusieurs surtapis.

Affichage du temps inter-véhicules

A l'aide d'un radar situé à l'avant du véhicule, cette fonction aide le conducteur à respecter la distance de sécurité qu'il doit maintenir entre son véhicule et celui qui le précède, en affichant le temps inter-véhicules instantané au combiné.

Il s'agit de l'intervalle de temps, exprimé en secondes, qui sépare deux véhicules qui se suivent.

La valeur de sécurité préconisée est de 2 secondes environ.

Reportez-vous à la législation ou aux recommandations du code de la route en vigueur dans votre pays.



i La fonction est active dans une plage de vitesses comprise entre 70 et 150 km/h.

Les véhicules à l'arrêt ainsi que certaines cibles (comme les vélos par exemple) ne sont pas détectés.

La fonction affiche les valeurs du temps inter-véhicules comprises entre 3 secondes et 0,5 seconde.

En deçà de 0,5 seconde, la valeur affichée est maintenue à ce niveau, même si le temps inter-véhicules réel est inférieur.

! La mesure est affichée à titre d'information : le système n'a aucune action sur le véhicule. Cette fonction ne remplace, en aucun cas, la vigilance du conducteur qui doit conserver, en permanence, le contrôle de son véhicule.

La fonction n'est pas conçue pour être utilisée dans des conditions urbaines ni dans le cadre d'une conduite dynamique (virages, accélérations, freinages brusques ...) mais lorsque les conditions de roulage sont stabilisées.

Activation / désactivation*

L'activation de la fonction se fait par le menu "Aides à la conduite", moteur tournant.



Appuyez sur ce bouton, le voyant s'allume.

L'état de la fonction est mémorisé à la coupure du moteur.

Conditions d'affichage





Le régulateur de vitesse adaptatif ne doit pas être sélectionné (les informations du régulateur de vitesse adaptatif s'afficheraient à la place de celles du temps inter-véhicules).

6

* Suivant version.

Affichages

Dès que les conditions de vitesse sont respectées, un pictogramme s'affiche au combiné.

Pictogramme	Message associé	Commentaires
		Aucun véhicule n'est détecté par le radar.
		Un véhicule est détecté mais le temps inter-véhicules est supérieur à 3 secondes. Aucune valeur ne s'affiche.
		Un véhicule est détecté. Le temps inter-véhicules est inférieur ou égal à 3 secondes. La valeur minimale affichée est de 0,5 seconde, même si le temps inter-véhicules réel est inférieur.
	"SYSTÈME INACTIF : Vitesse inadaptée"	Si la vitesse de votre véhicule est en dehors de la plage de fonctionnement. En cas de vitesse inadaptée, un message s'affiche tant que la vitesse n'est pas conforme (en deçà de 70 km/h ou au delà de 150 km/h, environ. Cependant, en phase de décélération, la fonction se désactive en deçà de 45 km/h).
	SYSTÈME INACTIF : Visibilité réduite	Le système se met en veille automatiquement si le capteur ne détecte pas correctement le véhicule précédent (conditions météo très difficiles, capteur dérégulé, ...).

Limites de fonctionnement

Le véhicule suivi peut, dans certaines conditions, ne pas être détecté, comme par exemple :

- dans un virage,
- lors d'un changement de voie,
- lorsque le véhicule précédent est hors de portée du capteur (portée maximale : 100 m environ).

Anomalie de fonctionnement

SERVICE En cas d'anomalie du système, ce témoin s'affiche accompagné d'un message.

Faites vérifier le système par le réseau PEUGEOT ou par un atelier qualifié.

i Lors de la première utilisation après réparation du système, un message peut s'afficher vous indiquant que le système est en cours d'initialisation. La fonction est alors indisponible. Dès que le message disparaît le système est à nouveau opérationnel. Si le message ne disparaît pas, consultez le réseau PEUGEOT ou un atelier qualifié.



i Le fonctionnement du radar, situé dans le pare-chocs avant, peut être perturbé dans certaines conditions climatiques, exemples : accumulation de neige, de glace, de boue, ...
Nettoyez le pare-chocs avant en retirant la neige, la boue, ...

Alerte sur risque de collision et freinage automatique d'urgence

Alerte sur risque de collision

Système permettant de prévenir le conducteur que son véhicule risque d'entrer en collision avec le véhicule qui le précède.



i Ce système fonctionne à partir de 30 km/h, uniquement avec des cibles roulant dans le même sens que votre véhicule et ne détecte pas les cibles fixes. Un radar est situé à l'avant du véhicule.

! Ce système est conçu pour améliorer la sécurité de conduite. Il incombe au conducteur de surveiller en permanence l'état de la circulation, d'évaluer la distance et la vitesse relative des autres véhicules. Le système d'alerte sur risque de collision ne remplace pas la vigilance du conducteur.

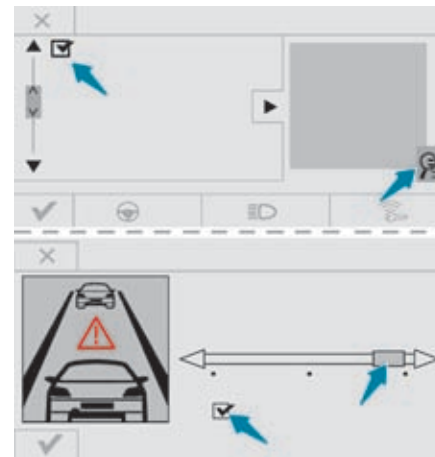

L'alerte sur risque de collision peut être activée ou désactivée par le conducteur.

A partir de la page secondaire du menu "**Aides à la conduite**" :

- ☞ Sélectionnez le menu "**Paramétrage véhicule**".
- ☞ Cochez la ligne "**Alerte risque collision et freinage auto.**" et validez.

Paramétrage des seuils de déclenchement d'alerte

Les seuils de déclenchement d'alerte déterminent la manière dont vous souhaitez être avertis de la présence d'un véhicule roulant devant vous.

Vous pouvez choisir un des trois seuils :

- "**Lointain**", pour être avertis de manière anticipée (conduite prudente).
- "**Normal**".
- "**Proche**", pour être avertis plus tardivement (conduite sportive).



A partir de la page secondaire du menu "**Aides à la conduite**" :

- ☞ Sélectionnez le menu "**Paramétrage véhicule**".
- ☞ Cochez la ligne "**Alerte risque collision et freinage auto.**".



- ☞ Appuyez sur la loupe.

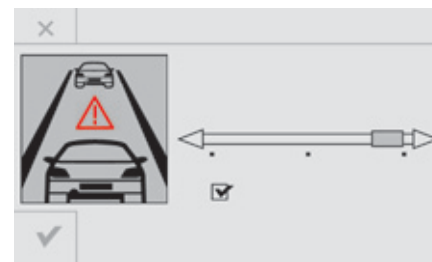

- ☞ Modifiez le seuil de déclenchement d'alerte et appuyez sur "**Terminer**" pour mémoriser le seuil et sortir du menu.
- ☞ Appuyez sur "**Valider**" pour enregistrer le changement.

Alertes

En fonction du risque de collision détecté par le système et du seuil d'alerte choisi, plusieurs niveaux d'alerte peuvent se déclencher.



Niveau 1 : alerte visuelle seule (orange) vous indiquant que le véhicule qui vous précède est très proche. Le message "**Véhicule proche**" s'affiche.

Ce niveau d'alerte est basé sur le temps inter-véhicules entre votre véhicule et celui qui vous précède.



Niveau 2 : alerte visuelle (rouge) et sonore vous indiquant qu'une collision est imminente. Le message "**Freinez !**" s'affiche.

Ce niveau d'alerte est basé sur un temps avant collision. Il prend en compte la dynamique véhicule, les vitesses de votre véhicule et de celui qui vous précède, les conditions environnementales, la situation de vie (en courbe, appui sur les pédales, etc.) pour déclencher l'alerte à l'instant le plus pertinent.

! Le système d'alerte sur risque de collision ne remplace pas la vigilance du conducteur.

i Le passage d'un niveau d'alerte au niveau suivant s'effectue si les paramètres de conduite ne sont pas modifiés (vitesses inchangées, pas de changement de file...).

i Lorsque la vitesse de votre véhicule est trop importante à l'approche d'un autre véhicule, le premier niveau d'alerte peut ne pas s'afficher : le niveau d'alerte 2 peut s'afficher directement. D'autre part, l'alerte de niveau 1 ne s'affiche jamais avec le seuil de déclenchement "proche". Des conditions météorologiques dégradées (très forte pluie, neige accumulée devant le radar) peuvent entraver le fonctionnement du système, avec l'affichage de ce message d'alerte "**SYSTÈME INACTIF : Visibilité réduite**". La fonction reste indisponible jusqu'à la disparition du message.

Freinage automatique d'urgence

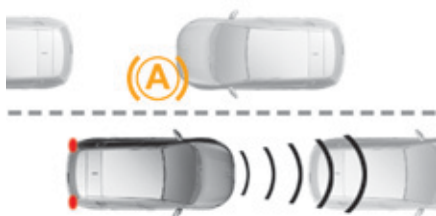

Le freinage automatique d'urgence est une fonction qui a pour objectif de réduire la vitesse d'impact ou d'éviter la collision frontale en cas de non intervention du conducteur, en utilisant un moyen de détection de type radar et en agissant sur le système de freinage du véhicule.

Conditions d'activation

Le freinage automatique d'urgence ne fonctionne qu'aux conditions suivantes :

- moteur tournant,
- pas de défaut au niveau du programme de stabilité électronique,
- vitesse minimum de 20 km/h,
- régime moteur suffisant.

En revanche, la détection de type radar ne peut pas intervenir sur le système de freinage dans la courbe d'un virage serré.



A partir de la page secondaire du menu "**Aide à la conduite**" :

- ☞ Sélectionnez le menu "**Paramétrage véhicule**".
- ☞ Cochez la ligne "**Alerte risque collision et freinage auto.**".



☞ Appuyez sur la loupe.



- ☞ Modifiez le seuil de déclenchement d'alerte et cochez la ligne "**Freinage auto.**".
- ☞ Appuyez sur "**Terminer**" pour mémoriser le seuil et sortir du menu.
- ☞ Appuyez sur "**Valider**" pour enregistrer le changement.



Ce témoin clignote lorsque votre véhicule "commence" à freiner mais en aucun cas n'arrêtera complètement le véhicule.



Vous devez continuer à appuyer fortement sur la pédale de frein jusqu'à l'arrêt complet du véhicule.



Lorsque la fonction de freinage automatique d'urgence n'est pas activée, ce voyant est allumé fixe.

Anomalie de fonctionnement

SERVICE En cas d'anomalie, vous êtes avertis par l'affichage du témoin de Service accompagné d'un message. Consultez le réseau PEUGEOT ou un atelier qualifié.



i Le fonctionnement du radar, situé dans le pare-chocs avant, peut être perturbé dans certaines conditions climatiques, exemples : accumulation de neige, de glace, de boue, ...
Nettoyez le pare-chocs avant en retirant la neige, la boue, ...

Surveillance des angles morts



Ce système d'aide à la conduite avertit le conducteur de la présence d'un autre véhicule dans les zones d'angle mort de son véhicule (zones masquées du champ de vision du conducteur), dès lors que celle-ci présente un danger potentiel.



Un voyant lumineux fixe apparaît dans le rétroviseur du côté concerné :

- de manière immédiate, lorsque l'on est doublé,
- après un délai d'une seconde environ, lorsque l'on dépasse lentement un véhicule.

Fonctionnement



L'activation de la fonction s'effectue en passant par le menu "**Aide à la conduite**" de l'écran tactile.



Appuyez sur cette touche (suivant version) pour activer la fonction ; le voyant associé s'allume.



Ce témoin s'allume au combiné.

Des capteurs, placés sur les pare-chocs avant et arrière, surveillent les zones d'angle mort.



Ce système est conçu pour améliorer la sécurité de conduite et ne se substitue en aucun cas à l'utilisation des rétroviseurs extérieurs et intérieurs. Il incombe au conducteur de surveiller en permanence l'état de la circulation, d'évaluer la distance et la vitesse relative des autres véhicules, d'anticiper leurs manoeuvres avant de décider de changer de file. Le système de surveillance des angles morts ne remplace pas la vigilance du conducteur.

L'alerte est donnée par un voyant qui s'allume dans le rétroviseur du côté concerné dès qu'un véhicule - automobile, camion, cycle - est détecté et que ces conditions sont remplies :

- tous les véhicules roulent dans le même sens de circulation et sur des voies rapprochées,
- la vitesse de votre véhicule est comprise entre 12 km/h et 140 km/h,
- lorsque vous dépassez un véhicule avec un écart de vitesse inférieur à 10 km/h,
- lorsqu'un véhicule vous dépasse avec un écart de vitesse inférieur à 25 km/h,
- le flux de circulation est fluide,
- dans le cas d'une manoeuvre de dépassement, si celle-ci se prolonge et que le véhicule dépassé stagne dans la zone d'angle mort,
- vous circulez sur une voie en ligne droite ou en légère courbe,
- votre véhicule ne tracte pas de remorque, de caravane...

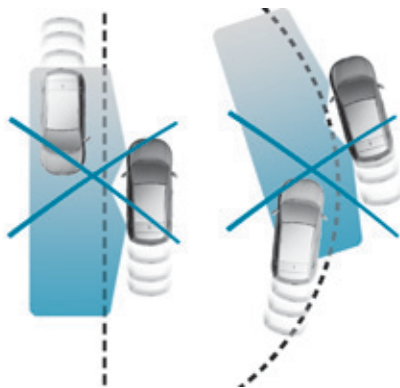

Aucune alerte ne sera donnée dans les situations suivantes :

- en présence d'objets immobiles (véhicules en stationnement, rails de sécurité, lampadaires, panneaux...),
- avec des véhicules roulants en sens inverse,
- en conduite sur route sinueuse ou cas de virages prononcés,

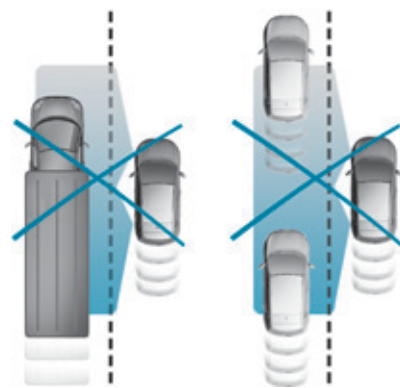

- en cas de dépassement d'un (ou par un) véhicule très long (camion, autocar...) qui est à la fois détecté dans une zone d'angle mort par l'arrière et présent dans le champ de vision du conducteur par l'avant,
- en cas de circulation très dense : les véhicules, détectés à l'avant et à l'arrière, sont confondus avec un camion ou un objet fixe,
- lors d'une manoeuvre de dépassement rapide.



- ☞ Pour neutraliser la fonction, appuyez de nouveau sur cette touche ; son voyant s'éteint ainsi que le témoin associé au combiné (suivant version).

L'état du système reste en mémoire à la coupure du contact.

i Le système sera neutralisé automatiquement en cas de remorquage avec un dispositif d'attelage homologué par PEUGEOT.

Anomalie de fonctionnement

Suivant version :

SERVICE



- ce témoin clignote pendant quelques secondes puis s'éteint,



- ce pictogramme passe en mode d'alerte, son voyant clignote quelques instants puis s'éteint.

Consultez le réseau PEUGEOT ou un atelier qualifié.

i Le système peut être passagèrement perturbé lors de certaines conditions climatiques (pluie, grêle...). En particulier, rouler sur route mouillée ou passer d'une zone sèche à une zone mouillée peut remonter de fausses alertes (par exemple, présence d'un nuage de gouttelettes d'eau dans l'angle mort interprété comme un véhicule). Par mauvais temps ou par temps hivernal, assurez-vous que les capteurs ne sont pas recouverts par de la boue, du givre ou de la neige. Veillez à ne pas masquer la zone d'avertissement, située sur les rétroviseurs extérieurs, ainsi que les zones de détection, situées sur les pare-chocs avant et arrière, par des étiquettes adhésives ou autres objets ; ceux-ci risqueraient d'entraver le bon fonctionnement du système.

! **Lavage à haute pression**
Lors du lavage de votre véhicule, ne dirigez pas la lance à moins de 30 cm des capteurs.

Aide au stationnement

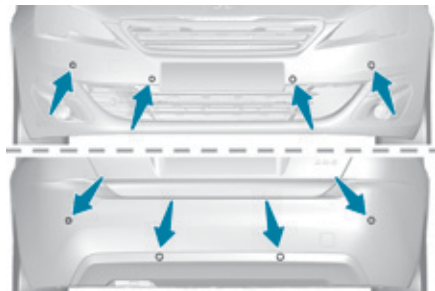

À l'aide de capteurs situés dans le pare-chocs, cette fonction signale la proximité de tout obstacle (exemples : piéton, véhicule, arbre, barrière) qui entre dans leur champ de détection.

Certains types d'obstacle (exemples : piquet, balise de chantier) détectés au début ne le seront plus en fin de manœuvre, s'ils se situent dans la zone aveugle du champ de détection des capteurs.



Cette fonction ne peut, en aucun cas, remplacer la vigilance du conducteur.

Aide au stationnement arrière

La mise en marche est obtenue par l'engagement de la marche arrière.

Celle-ci est confirmée par l'émission d'un signal sonore.

La mise à l'arrêt est effectuée dès que vous désengagez la marche arrière.

Aide sonore



L'information de proximité est donnée par un signal sonore discontinu, dont la fréquence est d'autant plus rapide que le véhicule se rapproche de l'obstacle.

Le son diffusé par le haut-parleur (droit ou gauche) permet de repérer de quel côté se situe l'obstacle.

Lorsque la distance "véhicule/obstacle" devient inférieure à une trentaine de centimètres, le signal sonore devient continu.

Aide graphique



Elle complète le signal sonore par l'affichage à l'écran ou au combiné de segments, de plus en plus rapprochés du véhicule. Au plus près de l'obstacle, le symbole "Danger" s'affiche.

Aide au stationnement avant

En complément à l'aide au stationnement arrière, l'aide au stationnement avant se déclenche dès qu'un obstacle est détecté à l'avant et que la vitesse du véhicule reste inférieure à 10 km/h.

L'aide au stationnement avant est interrompue, si le véhicule s'arrête plus de trois secondes en marche avant, s'il n'y a plus d'obstacle détecté ou dès que la vitesse du véhicule dépasse 10 km/h.



Le son diffusé par le haut-parleur (avant ou arrière) permet de repérer si l'obstacle est devant ou derrière.

Neutralisation / Activation de l'aide au stationnement avant et arrière



La neutralisation de la fonction s'effectue en passant par le menu "**Aide à la conduite**", de l'écran tactile.



Appuyez sur ce bouton. Le voyant du bouton s'allume.

Un nouvel appui sur ce bouton réactive la fonction. Le voyant du bouton s'éteint.

i La fonction sera neutralisée automatiquement en cas d'attelage d'une remorque ou de montage d'un porte-vélo sur attelage (véhicule équipé d'un attelage installé selon les préconisations du constructeur).

i L'aide au stationnement est neutralisée pendant la phase de mesure de place de la fonction Park Assist. Pour plus d'informations sur le **Park Assist**, reportez-vous à la rubrique correspondante.

Anomalie de fonctionnement

Suivant version et au passage de la marche arrière :

SERVICE



- ce témoin s'affiche au combiné et/ou un message apparaît, accompagné d'un signal sonore,
- ce pictogramme passe en mode d'alerte, son voyant clignote quelques instants puis reste allumé et un message apparaît, accompagné d'un signal sonore.

Consultez le réseau PEUGEOT ou un atelier qualifié.

i Par mauvais temps ou par temps hivernal, assurez-vous que les capteurs ne sont pas recouverts par de la boue, du givre ou de la neige. Au passage de la marche arrière, un signal sonore (bip long) vous indique que les capteurs peuvent être sales. Certaines sources sonores (moto, camion, marteau-piqueur...) peuvent déclencher les signaux sonores d'aide au stationnement.

! **Lavage haute pression**
Lors du lavage de votre véhicule, ne dirigez pas la lance à moins de 30 cm des capteurs.

Caméra de recul



La caméra de recul s'active automatiquement au passage de la marche arrière. Selon version, l'image s'affiche sur l'écran tactile ou au combiné.

La fonction caméra de recul peut être complétée par l'aide au stationnement.

i La caméra de recul ne peut, en aucun cas, remplacer la vigilance du conducteur.

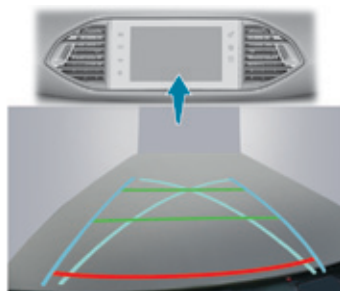

! **Lavage à haute pression**
Lors du lavage de votre véhicule, ne dirigez pas la lance à moins de 30 cm de l'optique de la caméra.

La représentation en surimpression des traits permet d'aider à la manœuvre. Ils sont représentés comme un traçage "au sol" et ne permettent pas de situer le véhicule par rapport à des obstacles hauts (exemple : autres véhicules, ...). Une déformation de l'image est normale. Il est normal de constater l'affichage d'une partie de la plaque d'immatriculation en bas de l'écran.

Les traits bleus représentent la direction générale du véhicule (l'écart correspond à la largeur de votre véhicule sans les rétroviseurs). Le trait rouge représente la distance à 30 cm environ après la limite du pare-chocs arrière de votre véhicule. Les traits verts représentent les distances à 1 et 2 mètres environ après la limite du pare-chocs arrière de votre véhicule. Les courbes bleues turquoise représentent les rayons de braquage maximum.

i L'ouverture du hayon entraînera la disparition de l'affichage.

Nettoyez périodiquement la caméra de recul avec un chiffon doux, non humide.

Park Assist

Ce système apporte une assistance active au stationnement : il détecte un espace de stationnement puis pilote le système de direction pour se garer dans cet espace. Il commande la direction pendant que le conducteur gère l'accélération, le freinage, les rapports de vitesse et l'embrayage (boîte de vitesses manuelle). Pendant les phases d'entrée et de sortie du stationnement, le système fournit des informations visuelles et sonores au conducteur afin de sécuriser ses manœuvres. Plusieurs manœuvres de marche avant ou arrière peuvent être nécessaires.

À tout instant, le conducteur peut reprendre le contrôle de la direction en saisissant le volant.

! Ce système d'aide à la manœuvre ne peut, en aucun cas, remplacer la vigilance du conducteur. Le conducteur doit rester maître de son véhicule en s'assurant que l'espace reste dégagé pendant la totalité de la manœuvre. Dans certains cas, les capteurs peuvent ne pas détecter les petits obstacles situés dans leurs angles morts.

i La fonction Park Assist ne peut pas fonctionner moteur arrêté.

P Le Park Assist apporte une assistance aux manœuvres suivantes :

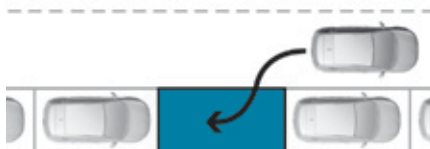

A. Stationnement en "créneau".

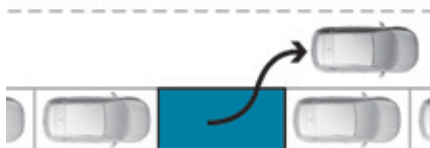

B. Sortie de stationnement en "créneau".



C. Stationnement en "bataille".

! Pendant les phases de manœuvres, le volant effectue des rotations rapides : ne tenez pas le volant, ne mettez pas les mains entre les branches du volant et prenez garde aux vêtements amples (écharpes, cravates, sacs à main...) - Risques de blessure !

i Lorsque le Park Assist est activé, il empêche le passage en mode STOP du Stop & Start. En mode STOP, l'activation du Park Assist redémarre le moteur.

i Le Park Assist prend en charge l'assistance pour 4 cycles de manœuvres au maximum. La fonction se désactive à l'issue de ces 4 cycles. Si vous estimez que votre véhicule n'est pas positionné correctement, vous devrez alors reprendre le contrôle de la direction pour achever la manœuvre.

! Le déroulement des manoeuvres et les instructions de conduite s'affichent au combiné.



L'assistance est activée : l'affichage de ce pictogramme et d'une limite de vitesse indique que les manoeuvres de direction sont prises en charge par le système : ne touchez pas le volant.



L'assistance est désactivée : l'affichage de ce pictogramme indique que les manoeuvres de direction ne sont plus prises en charge par le système : vous devez reprendre le contrôle de la direction.

! Vous devez toujours vérifier les alentours de votre véhicule avant de commencer une manoeuvre.

i La fonction d'aide au stationnement est indisponible pendant la phase de mesure de place disponible. Elle intervient ultérieurement, pendant les manoeuvres pour vous avertir que votre véhicule se rapproche d'un obstacle : le signal sonore devient continu dès que la distance par rapport à l'obstacle est inférieure à trente centimètres. Si vous aviez désactivé la fonction d'aide au stationnement, elle sera automatiquement réactivée au cours des phases de manoeuvres assistées.

! L'activation du Park Assist neutralise le Système de Surveillance d'Angle Mort.

Fonctionnement

Aide aux manoeuvres de stationnement en "créneau"



☞ Dès que vous avez repéré une zone de stationnement.



☞ Appuyez sur cette commande.

ou



☞ Sélectionnez "**Park Assist**" dans le menu "**Aide à la conduite**" de l'écran tactile pour activer la fonction.



☞ Limitez la vitesse du véhicule à 20 km/h maximum et sélectionnez "**Entrée en Créneau**" sur l'écran tactile.



Pour une entrée en créneau, le système ne signale pas les emplacements dont la taille est nettement inférieure ou supérieure au gabarit du véhicule.

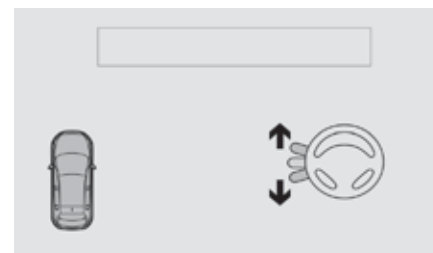

☞ Actionnez l'indicateur de direction vers le côté de stationnement choisi, pour activer la fonction de mesure. Vous devez rouler à une distance comprise entre 0,5 m et 1,5 m de la rangée de véhicules en stationnement.

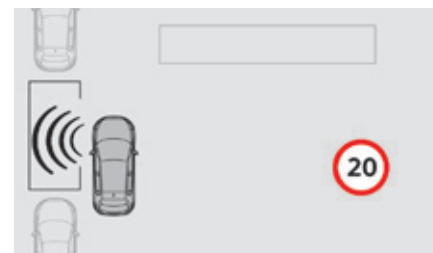

☞ Roulez lentement en suivant les instructions jusqu'à ce que le système trouve une place disponible.

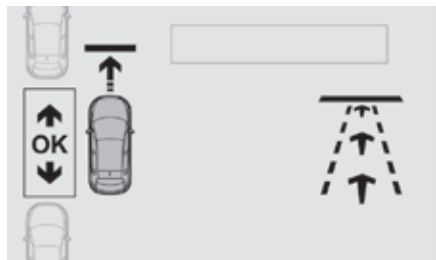

- ☞ Avancez lentement jusqu'à l'affichage d'un message, accompagné d'un signal sonore, vous demandant de passer la marche arrière.



- ☞ Passez la marche arrière, lâchez le volant et démarrez sans dépasser la vitesse de 7 km/h.



- ☞ La manoeuvre de stationnement assistée est en cours. Sans dépasser la vitesse de 7 km/h, effectuez les manoeuvres d'avance ou de recul, en vous aidant des avertissements de la fonction "Aide au stationnement", jusqu'à l'indication de la fin de la manoeuvre.



- ☞ À la fin de la manoeuvre, le témoin de fonctionnement s'éteint au combiné, accompagné d'un message et d'un signal sonore. L'assistance se désactive : vous pouvez reprendre la main.

Aide aux manoeuvres de sortie de "créneau"



- ☞ Lorsque vous souhaitez quitter un emplacement de stationnement en "créneau", allumez le moteur.



- ☞ Véhicule à l'arrêt, appuyez sur cette commande.

ou



- ☞ Sélectionnez "**Park Assist**" dans le menu "**Aide à la conduite**" de l'écran tactile pour activer la fonction.



- ☞ Appuyez sur "**Sortie de Créneau**" sur l'écran tactile.



- ☞ Actionnez l'indicateur de direction vers le côté de sortie choisi.
- ☞ Engagez la marche arrière ou la marche avant et lâchez le volant.



- ☞ La manoeuvre de stationnement assistée est en cours. Sans dépasser la vitesse de 5 km/h, effectuez les manoeuvres d'avance ou de recul en vous aidant des avertissements de la fonction "Aide au stationnement", jusqu'à l'indication de la fin de la manoeuvre.

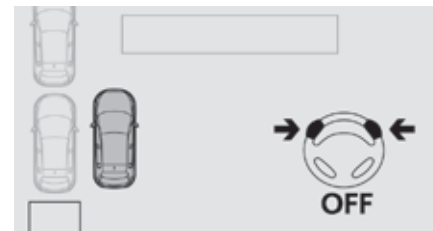

La manoeuvre est terminée dès que l'axe des roues avant du véhicule est sorti de la place de stationnement.

A la fin de la manoeuvre, le témoin de fonctionnement s'éteint au combiné, accompagné d'un message et d'un signal sonore.

L'assistance se désactive : vous pouvez reprendre la main.

Aide aux manoeuvres de stationnement en "bataille"



- ☞ Dès que vous avez repéré une zone de stationnement, appuyez sur cette commande au volant.

ou



- ☞ Sélectionnez "**Park Assist**" dans le menu "**Aide à la conduite**" de l'écran tactile pour activer la fonction.



- ☞ Limitez la vitesse du véhicule à 20 km/h au maximum et sélectionnez "**Entrée en Bataille**" sur l'écran tactile.



- ☞ Actionnez l'indicateur de direction vers le côté de stationnement choisi, pour activer la fonction de mesure. Vous devez rouler à une distance comprise entre 0,5 m et 1,5 m de la rangée de véhicules en stationnement.



- ☞ Roulez lentement en suivant les instructions jusqu'à ce que le système trouve une place disponible.

i Lorsque plusieurs emplacements successifs sont détectés, le véhicule sera dirigé vers le dernier.



- ☞ Avancez lentement jusqu'à l'affichage du message accompagné d'un signal sonore, vous demandant de passer la marche arrière.

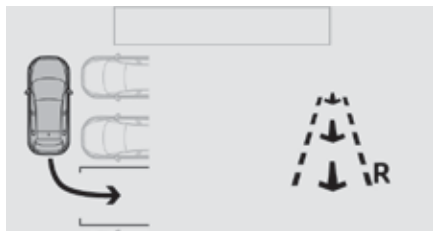

- ☞ Passez la marche arrière, lâchez le volant et démarrez sans dépasser la vitesse de 7 km/h.



- ☞ La manoeuvre de stationnement assistée est en cours.
Sans dépasser la vitesse de 7 km/h, suivez les instructions affichées au combiné en vous aidant des avertissements de la fonction "Aide au stationnement", jusqu'à l'indication de la fin de la manoeuvre.

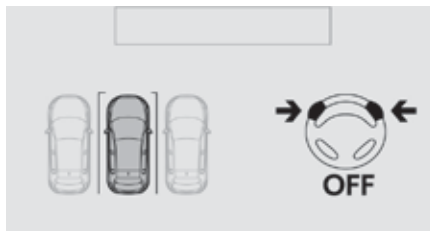

À la fin de la manoeuvre, le témoin de fonctionnement s'éteint au combiné, accompagné d'un message et d'un signal sonore.

L'assistance se désactive : vous pouvez reprendre la main.

- i Au cours de la manoeuvre de stationnement en "bataille", la fonction Park Assist est automatiquement désactivée dès que l'arrière du véhicule se rapproche à moins de 50 cm d'un obstacle.

- i Au cours des manoeuvres de stationnement ou de sortie de stationnement, la fonction caméra de recul peut entrer en fonctionnement. Elle permet de mieux surveiller les alentours du véhicule, en affichant des informations complémentaires au combiné.
Pour plus d'informations sur la **Caméra de recul**, reportez-vous à la rubrique correspondante.

Désactivation

Le système se désactive par un appui sur la commande.

Le système se désactive automatiquement :

- à la coupure du contact,
- si le moteur cale,
- si aucune manoeuvre n'est engagée dans les 5 minutes après sélection du type de manoeuvre,
- après une immobilisation prolongée du véhicule pendant la manoeuvre,
- si l'antipatinage de roues (ASR) se déclenche,
- si la vitesse du véhicule dépasse le seuil autorisé,
- quand le conducteur interrompt la rotation du volant,
- au-delà de 4 cycles de manoeuvres,
- à l'ouverture de la porte conducteur,
- si une des roues avant rencontre un obstacle.

Le témoin de fonctionnement s'éteint au combiné et un message s'affiche accompagné d'un signal sonore.

Le conducteur doit reprendre alors le contrôle de la direction du véhicule.

Si le système est désactivé pendant une manoeuvre, le conducteur doit le réactiver pour relancer la mesure en cours.

Neutralisation

Le système se neutralise automatiquement :

- en cas d'attelage d'une remorque,
- si la porte conducteur est ouverte,
- si la vitesse du véhicule est supérieure à 70 km/h.

Pour une neutralisation prolongée du système, consultez le réseau PEUGEOT ou un atelier qualifié.

Anomalies de fonctionnement

Suivant version :

SERVICE

- ce témoin s'affiche au combiné et un message apparaît, accompagné d'un signal sonore,



- ce pictogramme passe en mode d'alerte, son voyant clignote quelques instants puis s'éteint.

STOP

En cas de dysfonctionnement de la direction assistée, ce témoin s'affiche au combiné accompagné d'un message d'alerte.

Consultez le réseau PEUGEOT ou un atelier qualifié.

i Si la distance latérale, entre votre véhicule et la place est trop importante, le système risque de ne pas mesurer la place. Tout objet dépassant le gabarit du véhicule n'est pas pris en compte par le Park Assist lors d'une manoeuvre.

! Par mauvais temps ou par temps hivernal, assurez-vous que les capteurs ne sont pas recouverts par des salissures, du givre ou de la neige. En cas de dysfonctionnement, faites vérifier le système par le réseau PEUGEOT ou par un atelier qualifié.

Détection de sous-gonflage

Système assurant le contrôle automatique de la pression des pneumatiques en roulant.

Le système surveille la pression des quatre pneumatiques, dès que le véhicule est en mouvement.

Il compare les informations données par les capteurs de vitesse de roues à des **valeurs de référence qui doivent être réinitialisées après chaque réajustement de la pression des pneumatiques ou un changement de roue.**

Le système déclenche une alerte dès qu'il détecte la baisse de pression de gonflage d'un ou de plusieurs pneumatiques.



Le système de détection de sous-gonflage ne remplace pas la vigilance du conducteur.

Ce système ne vous dispense pas de contrôler mensuellement la pression de gonflage des pneumatiques (y compris celle de la roue de secours) ainsi qu'avant un long trajet.

Rouler en situation de sous-gonflage dégrade la tenue de route, allonge les distances de freinage, provoque l'usure prématurée des pneumatiques, notamment en conditions sévères (forte charge, vitesse élevée, long trajet).



Les valeurs de pression de gonflage prescrites pour votre véhicule sont reportées sur l'étiquette de pression des pneumatiques.

Pour plus d'informations sur les **Éléments d'identification**, reportez-vous à la rubrique correspondante.

Le contrôle de la pression des pneumatiques doit être effectué "à froid" (véhicule à l'arrêt depuis 1 h ou après un trajet inférieur à 10 km effectué à vitesse modérée).

Dans le cas contraire (à chaud), ajoutez 0,3 bar aux valeurs indiquées sur l'étiquette.



Rouler en situation de sous-gonflage augmente la consommation de carburant.



Chaînes à neige

Le système ne doit pas être réinitialisé après montage ou démontage des chaînes à neige.

Alerte de sous-gonflage



Elle se traduit par l'allumage fixe de ce témoin, accompagné d'un signal sonore et, selon équipement, de l'affichage d'un message.

- ☞ Réduisez immédiatement la vitesse, évitez les coups de volant et les freinages brusques.
- ☞ Arrêtez-vous dès que les conditions de circulation le permettent.

! La perte de pression détectée n'entraîne pas toujours une déformation visible du pneumatique. Ne vous contentez pas d'un seul contrôle visuel.

- ☞ En cas de crevaison, utilisez le kit de dépannage rapide de pneumatique ou la roue de secours (selon équipement),
- ou
- ☞ si vous disposez d'un compresseur, par exemple celui du kit de dépannage provisoire de pneumatiques, contrôlez à froid la pression des quatre pneumatiques,
- ou
- ☞ s'il n'est pas possible d'effectuer ce contrôle immédiatement, roulez prudemment à vitesse réduite.

i L'alerte est maintenue jusqu'à la réinitialisation du système.

Réinitialisation

Il est nécessaire de réinitialiser le système après chaque ajustement de la pression d'un ou de plusieurs pneumatiques, et après le changement d'une ou de plusieurs roues.

! Avant de réinitialiser le système, assurez-vous que la pression des quatre pneumatiques est adaptée aux conditions d'utilisation du véhicule et conforme aux préconisations inscrites sur l'étiquette de pression des pneumatiques.

L'alerte de sous-gonflage n'est fiable que si la réinitialisation du système est demandée avec la pression des quatre pneumatiques correctement ajustée. Le système de détection de sous-gonflage ne prévient pas si la pression est erronée au moment de la réinitialisation.

Écran tactile

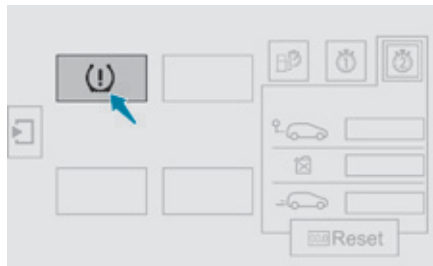

La demande de réinitialisation du système s'effectue contact mis et véhicule à l'arrêt.



- ☞ Sélectionnez "**Initialisation sous-gonflage**" dans le menu "**Aide à la conduite**" de l'écran tactile.

- ☞ Validez la demande par l'appui sur la touche "**Oui**", un signal sonore et un message confirme la réinitialisation.

i Les nouveaux paramètres de pression enregistrés sont considérés par le système comme valeurs de référence.

Écran C

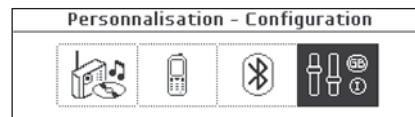

- ☞ Appuyez sur la touche **MENU** pour accéder au menu général.
- ☞ Appuyez sur les touches "◀" ou "▶" pour sélectionner le menu **Personnalisation-configuration**, puis validez en appuyant sur la touche **OK**.

Personnalisation-configuration

Définir les paramètres véhicule

Choix de la langue [D] [E] [F] [GB] [I] [NL]
Configuration afficheur

- ☞ Appuyez sur les touches "▲" ou "▼" pour sélectionner le menu **Définir les paramètres véhicules**, puis validez en appuyant sur la touche **OK**.
- ☞ Appuyez sur les touches "▲" ou "▼", pour sélectionner le menu **Aide à la conduite**, puis le menu **Gonflage des pneus**, puis le menu **Réinitialisation**, puis confirmez en appuyant sur la touche **OK**.
Un signal sonore confirme la réinitialisation.

Écran A Écran A (sans autoradio)



SET

☞ Contact mis et véhicule à l'arrêt, appuyez sur ce bouton pendant environ 3 secondes puis relâchez-le, un signal sonore confirme la réinitialisation.

Anomalie de fonctionnement



L'allumage clignotant puis fixe du témoin de sous-gonflage, accompagné de l'allumage du témoin de Service, indique un dysfonctionnement du système. Un message apparaît accompagné d'un signal sonore.

Dans ce cas, la surveillance de sous-gonflage des pneumatiques n'est plus assurée. Faites vérifier le système par le réseau PEUGEOT ou par un atelier qualifié.

i Après toute intervention sur le système, il est nécessaire de vérifier la pression des quatre pneumatiques, puis de le réinitialiser.

Réservoir de carburant

Capacité du réservoir : **53 litres** environ (ou **45 litres** selon version).

Ouverture

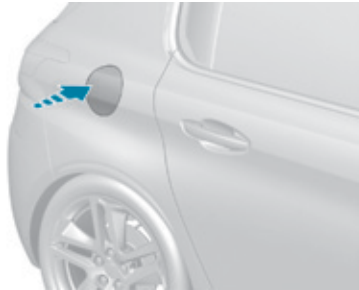

- ☞ Si vous êtes équipé de l'Accès et Démarrage Mains Libres, déverrouillez le véhicule.
- ☞ Appuyez sur la trappe (côté arrière du véhicule) puis tirez-la.

! Si votre véhicule est équipé du Stop & Start, n'effectuez jamais un remplissage en carburant lorsque le moteur est en mode STOP ; coupez impérativement le contact en utilisant la clé ou le bouton "START/STOP" avec l'Accès et Démarrage Mains Libres.

Remplissage

Le remplissage en carburant doit être supérieur à 6 litres pour être pris en compte par la jauge à carburant.

L'ouverture du bouchon peut déclencher un bruit d'aspiration d'air. Cette dépression, tout à fait normale, est provoquée par l'étanchéité du circuit de carburant.

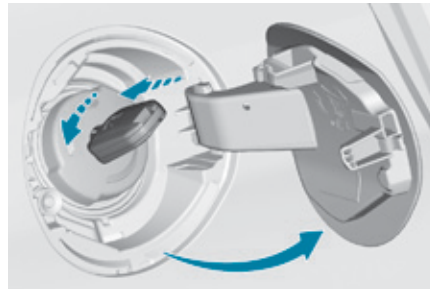

- ☞ Repérez la pompe correspondant au carburant conforme à la motorisation de votre véhicule (rappelé par l'étiquette collée sur la trappe).
- ☞ Introduisez la clé dans le bouchon, si vous êtes équipé d'une clé simple.
- ☞ Tournez le bouchon vers la gauche.



- ☞ Retirez le bouchon et posez-le sur son support (sur la trappe).
- ☞ Introduisez le pistolet jusqu'à l'amener en butée (tout en poussant le clapet métallique A).
- ☞ Effectuez l'opération de remplissage. N'insistez pas au delà de la troisième coupure du pistolet, ceci pourrait engendrer des dysfonctionnements.
- ☞ Remettez le bouchon en place et fermez-le en tournant vers la droite.
- ☞ Poussez la trappe à carburant pour la refermer (votre véhicule doit être déverrouillé).

Votre véhicule est équipé d'un catalyseur réduisant les substances nocives dans les gaz d'échappement.

Pour les moteurs essence, le carburant sans plomb est obligatoire.

La goulotte de remplissage a un orifice plus étroit qui n'autorise que le pistolet à essence.

! En cas d'introduction de carburant non-conforme à la motorisation de votre véhicule, la vidange du réservoir est indispensable avant la mise en route du moteur.

Niveau mini de carburant



Lorsque le niveau mini du réservoir est atteint, ce témoin s'allume au combiné, accompagné d'un signal sonore et d'un message.

Au premier allumage, il vous reste moins de 6 litres dans le réservoir.

Faites impérativement un complément de carburant pour éviter la panne.

Coupure d'alimentation en carburant

Votre véhicule est équipé d'un dispositif de sécurité qui coupe l'alimentation en carburant en cas de choc.

Détrompeur carburant Diesel

Dispositif mécanique pour empêcher le remplissage de carburant essence dans le réservoir d'un véhicule fonctionnant au gazole. Il évite ainsi toute dégradation moteur liée à ce type d'incident. Situé à l'entrée du réservoir, le détrompeur apparaît lorsque le bouchon est retiré.

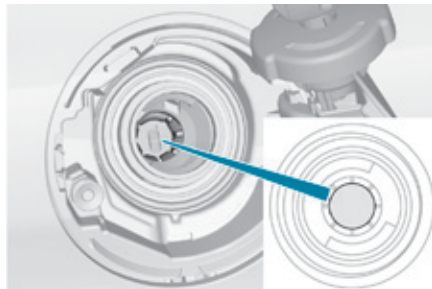

Lors de l'introduction dans le réservoir Diesel, le pistolet essence vient buter sur le volet. Le système reste verrouillé et empêche le remplissage.

N'insistez pas et introduisez un pistolet de type Diesel.

i L'utilisation d'un jerrican reste possible pour remplir le réservoir lentement. Afin d'assurer un bon écoulement du carburant, approchez l'embout du jerrican sans le plaquer directement contre le volet du détrompeur.



Déplacements à l'étranger

Les pistolets de type Diesel pouvant être différents selon les pays, la présence du détrompeur peut rendre le remplissage du réservoir impossible.

Tous les véhicules à moteur Diesel ne sont pas équipés du détrompeur de carburant, aussi lors de déplacements à l'étranger, nous vous conseillons de vérifier auprès du réseau PEUGEOT si votre véhicule est adapté au matériel de distribution pour le pays dans lequel vous circulerez.

Carburant utilisé pour les moteurs essence

Les moteurs essence sont compatibles avec les biocarburants conformes aux standards actuels et futurs européens pouvant être distribués à la pompe :



-  - Essence respectant la norme EN228 en mélange avec un biocarburant respectant la norme EN15376.
- 

i Seule l'utilisation d'additifs carburants essence respectant la norme B715001 est autorisée.

i **Déplacement à l'étranger**
Certains carburants peuvent endommager le moteur. Dans certains pays, il peut être exigé d'utiliser un type de carburant particulier (indice d'octane spécifique, appellation commerciale spécifique...) pour garantir le bon fonctionnement du moteur.
Pour toute information complémentaire, consultez le point de vente.

Carburant utilisé pour les moteurs Diesel

Les moteurs Diesel sont compatibles avec les biocarburants conformes aux standards actuels et futurs européens pouvant être distribués à la pompe :

-  - Gazole respectant la norme EN590 en mélange avec un biocarburant respectant la norme EN14214 (incorporation possible de 0 à 7% d'Ester Méthylique d'Acide Gras),
-  - Gazole respectant la norme EN16734 en mélange avec un biocarburant respectant la norme EN14214 (incorporation possible de 0 à 10% d'Ester Méthylique d'Acide Gras),
-  - Gazole paraffinique respectant la norme EN15940 en mélange avec un biocarburant respectant la norme EN14214 (incorporation possible de 0 à 7% d'Ester Méthylique d'Acide Gras).



L'utilisation de carburant B20 ou B30 respectant la norme EN16709 est possible avec votre moteur Diesel. Toutefois, cette utilisation, même occasionnelle, nécessite l'application stricte des conditions particulières d'entretien, appelées "Roulages sévères".



Pour plus d'informations, consultez le réseau PEUGEOT ou un atelier qualifié.

i L'utilisation de tout autre type de (bio) carburant (huiles végétales ou animales pures ou diluées, fuel domestique...) est formellement prohibée (risques d'endommagement du moteur et du circuit de carburant).

! Seule l'utilisation d'additifs carburants Diesel respectant la norme B715000 est autorisée.

Chaînes à neige

En conditions hivernales, les chaînes à neige améliorent la traction ainsi que le comportement du véhicule lors des freinages.

i Les chaînes à neige doivent être montées uniquement sur les roues avant. Elles ne doivent pas être montées sur les roues de secours de type "galette".

i Veuillez tenir compte de la réglementation spécifique à chaque pays pour l'utilisation des chaînes à neige et la vitesse maximale autorisée.

! Il est vivement recommandé de s'entraîner au montage des chaînes avant le départ, sur un sol plat et sec.

Utilisez uniquement des chaînes conçues pour être montées sur le type de roues qui équipent votre véhicule.

Dimensions des pneumatiques d'origine	Type de chaîne
195/65 R15	maillon 9 mm
205/55 R16	
225/45 R17	
225/40 R18	K-Summit K23
235/35 R19	Polaire Grip 70

Vous pouvez également utiliser des enveloppes anti-dérapantes.

Pour plus d'informations, consultez le réseau PEUGEOT ou un atelier qualifié.

Conseils d'installation

- ☞** Si vous devez installer les chaînes pendant votre trajet, arrêtez votre véhicule sur une surface plane, en bord de route.
- ☞** Serrez le frein de stationnement et posez éventuellement des cales sous les roues pour éviter que votre véhicule ne glisse.
- ☞** Installez les chaînes en suivant les instructions fournies par le fabricant.
- ☞** Démarrez lentement et roulez quelques instants, sans dépasser la vitesse de 50 km/h.
- ☞** Arrêtez votre véhicule et vérifiez que les chaînes sont correctement tendues.

i Évitez de rouler sur route déneigée avec des chaînes à neige, pour ne pas endommager les pneumatiques de votre véhicule ainsi que la chaussée. Si votre véhicule est équipé de jantes en alliage d'aluminium, vérifiez qu'aucune partie de la chaîne ou des fixations n'entre en contact avec la jante.

Écran grand froid

Écran amovible permettant d'éviter l'amoncellement de neige au niveau du ventilateur de refroidissement du radiateur.

! Avant toute manipulation, assurez-vous que le moteur et le ventilateur sont à l'arrêt. Il est conseillé pour le montage et le démontage de s'adresser au réseau PEUGEOT ou un atelier qualifié.

Montage



- ☞ Présentez l'écran devant la partie haute de la grille supérieure du pare-chocs avant.
- ☞ Appuyez sur l'écran pour clipper les clips de fixation.

Démontage

- ☞ À l'aide d'un tournevis, faites levier pour déclipper tour à tour chaque clip de fixation.

! N'oubliez pas de retirer l'écran grand froid :

- température extérieure supérieure à 10°C (exemple : en été, ...),
- en cas de remorquage,
- vitesse supérieure à 120 km/h.

Attelage d'une remorque



Votre véhicule est essentiellement conçu pour le transport des personnes et de bagages, mais peut également être utilisé pour tracter une remorque.

i Nous vous recommandons d'utiliser les attelages et leurs faisceaux d'origine PEUGEOT qui ont été testés et homologués dès la conception de votre véhicule et de confier le montage de ce dispositif au réseau PEUGEOT ou à un atelier qualifié.

En cas de montage hors réseau PEUGEOT, ce montage doit se faire impérativement en suivant les préconisations du constructeur.

Obturateur



En cas de remorquage, il est impératif de retirer l'obturateur si votre véhicule en est équipé. Pour cela, consultez le réseau PEUGEOT ou un atelier qualifié.

i L'obturateur se trouve derrière la grille d'entrée d'air inférieure.

! La conduite avec remorque soumet le véhicule tracteur à des sollicitations plus importantes et exige de son conducteur une attention particulière.

i Pour plus d'informations sur les **Conseils de conduite**, notamment en cas d'attelage, reportez-vous à la rubrique correspondante.

i Pour plus d'informations sur les **Masses** (et les charges remorquables en fonction de votre véhicule), reportez-vous à la rubrique correspondante.

! Veuillez respecter les masses remorquables maximum autorisées, indiquées sur le certificat d'immatriculation ou dans les caractéristiques techniques de votre véhicule.

! Attelage GTi

Votre véhicule ne peut pas être équipé d'un dispositif d'attelage.

Mode économie d'énergie

Système gérant la durée d'utilisation de certaines fonctions pour préserver une charge suffisante de la batterie.

Après l'arrêt du moteur, vous pouvez encore utiliser, pendant une durée cumulée maximale d'environ quarante minutes, des fonctions telles que le système audio et télématique, les essuie-vitres, les feux de croisement, les plafonniers, ...

Entrée dans le mode

Un message d'entrée en mode économie d'énergie apparaît sur l'afficheur du combiné et les fonctions actives sont mises en veille.

Si une communication téléphonique est engagée au même moment, celle-ci sera maintenue pendant environ 10 minutes avec le kit mains-libres de votre autoradio.

Sortie du mode

Ces fonctions seront réactivées automatiquement à la prochaine utilisation du véhicule.

Pour retrouver l'usage immédiat de ces fonctions, démarrez le moteur et laissez-le tourner :

- moins de dix minutes, pour disposer des équipements pendant cinq minutes environ,
- plus de dix minutes, pour les conserver pendant trente minutes environ.

Respectez les temps de mise en route du moteur pour assurer une charge correcte de la batterie.

N'utilisez pas de façon répétée et continue le redémarrage du moteur pour recharger la batterie.

Une batterie déchargée ne permet pas le démarrage du moteur.

i Pour plus d'informations sur la **Batterie 12 V**, reportez-vous à la rubrique correspondante.

Mode délestage

Système gérant l'utilisation de certaines fonctions par rapport au niveau d'énergie restant dans la batterie.

Véhicule roulant, le délestage neutralise temporairement certaines fonctions, telles que l'air conditionné, le dégivrage de la lunette arrière...

Les fonctions neutralisées sont automatiquement réactivées dès que les conditions le permettent.

Accessoires

Un large choix d'accessoires et de pièces d'origine est proposé par le réseau PEUGEOT. Ces accessoires et ces pièces sont tous adaptés à votre véhicule et bénéficient tous de la référence et de la garantie PEUGEOT.

Kits de transformation

Vous pouvez vous procurer des kits de transformation "Entreprise" pour passer d'un véhicule de société à un véhicule particulier et inversement.

"Confort"

Défecteurs de portes, stores latéraux et store arrière, allume-cigare, cales de coffre, cintre fixe sur appui-tête, accoudoir central avant, rangement sous tablette, aide au stationnement avant et arrière, bavettes de style, film de vitrage, système d'aménagement de coffre, ...

"Solutions de transports"

Bacs de coffre, barres de toit, porte vélos sur attelage, porte vélos sur barres de toit, porte skis, coffre de toit, faisceau d'attelage, ...
Attelage de remorque nécessitant impérativement le montage par le réseau PEUGEOT ou par un atelier qualifié.

"Style"

Jantes alliage de 15 pouces à 18 pouces, cabochons pour jantes, seuils de portes, pommeaux de leviers de vitesse, ...
"Ligne S" : jantes alliage 16 pouces et 17 pouces, kit carrosserie, stickers, coques de rétroviseurs extérieur et intérieur, pommeau, seuils de portes, surtapis*, ...

"Sécurité"

Alarme anti-intrusion, gravage des vitres, antivols de roues, rehausses et sièges pour enfants, éthylotest, trousse à pharmacie, triangle de présignalisation, gilet haute sécurité, système de repérage de véhicule volé, kit de dépannage provisoire de pneumatique, chaînes neige, enveloppes antidérapantes, projecteurs antibrouillard, grille pare-chien, ...

"Protection"

Surtapis*, habillages de sièges compatibles avec les airbags latéraux, bavettes, baguettes de protection latérales, baguettes de protection pour pare-chocs, protections de PC, seuils de coffre, surtapis de coffre, ...

"Multimédia"

Support multimédia, kit mains-libres, lecteur DVD, aides à la conduite, système de repérage véhicule, ...

- * Pour éviter tout risque de blocage des pédales :
 - veillez au bon positionnement et à la bonne fixation du surtapis,
 - ne superposez jamais plusieurs surtapis.

i Installation d'émetteurs de radiocommunication

Avant toute installation d'émetteurs de radiocommunication en post-équipement, avec antenne extérieure sur votre véhicule, vous pouvez consulter le réseau PEUGEOT qui vous communiquera les caractéristiques des émetteurs (bande de fréquence, puissance de sortie maximum, position antenne, conditions spécifiques d'installation) qui peuvent être montés, conformément à la Directive Compatibilité Électromagnétique Automobile (2004/104/CE).

En vous rendant dans le réseau PEUGEOT, vous pouvez également vous procurer des produits de nettoyage et d'entretien (extérieur et intérieur) - dont les produits écologiques de la gamme "TECHNATURE" - des produits de mise à niveau (liquide lave-vitre...), des stylos de retouche et des bombes de peinture correspondant à la teinte exacte de votre véhicule, des recharges (cartouche pour kit de dépannage provisoire de pneumatique, ...), ...

i Selon la législation en vigueur dans le pays, certains équipements de sécurité peuvent être obligatoires : gilets de sécurité haute visibilité, triangles de présignalisation, éthylotests, ampoules, fusibles de rechange, extincteur, trousse de secours, bavettes de protection à l'arrière du véhicule...

! La pose d'un équipement ou d'un accessoire électrique, non référencé par PEUGEOT, peut entraîner une panne du système électronique de votre véhicule et une surconsommation. Prenez contact avec un représentant de la marque PEUGEOT pour connaître la gamme des équipements ou accessoires référencés.

Changement d'un balai d'essuie-vitre

Avant démontage d'un balai avant



- ☞ Dans la minute qui suit la coupure du contact, actionnez la commande d'essuie-vitre pour positionner les balais en milieu de pare-brise.

Démontage

- ☞ Soulevez le bras correspondant.
- ☞ Déclipez le balai et retirez-le.

Remontage

- ☞ Mettez en place le nouveau balai correspondant et clippez-le.
- ☞ Rabattez le bras avec précaution.

Après remontage d'un balai avant

- ☞ Mettez le contact.
- ☞ Actionnez de nouveau la commande d'essuie-vitre pour ranger les balais.

Porte-vélo / accessoires



- i** Ne fixez pas de porte-accessoires sur le volet de coffre.

Pose des barres de toit

Pour installer les barres de toit, vous devez les fixer exclusivement aux quatre points d'ancrage situés sur le cadre de pavillon. Ces points sont masqués par les portes du véhicule lorsqu'elles sont fermées.

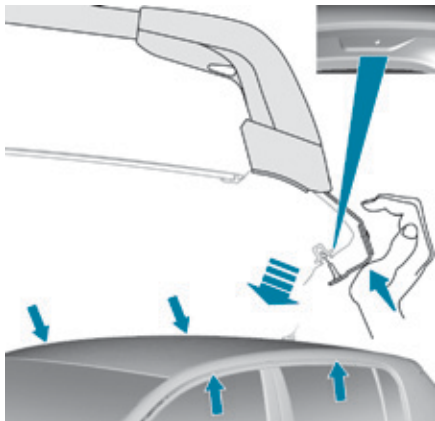

! Utilisez les accessoires homologués par PEUGEOT en respectant les consignes et notices de montage du constructeur sous peine d'abîmer la carrosserie (déformation, rayures, ...).

i Veuillez respecter le poids maximal autorisé, indiqué sur la notice des barres de toit.

Si la hauteur dépasse 40 cm, adaptez la vitesse du véhicule en fonction du profil de la route, afin de ne pas endommager les barres de toit et les fixations sur le toit.

Veillez vous référer aux législations nationales afin de respecter la réglementation du transport d'objets plus longs que le véhicule.

Pose sur barres longitudinales

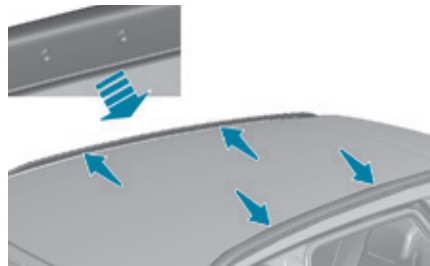

Vous devez fixer les barres transversales au niveau des repères gravés sur les barres longitudinales.

Pour des raisons de sécurité et pour éviter d'endommager le toit, il est impératif d'utiliser les barres de toit transversales homologuées pour votre véhicule.

Respectez les consignes de montage et les conditions d'utilisation indiquées dans la notice fournie avec les barres de toit.

Recommandations

- Répartissez la charge uniformément, en évitant de surcharger un des côtés.
- Disposez la charge la plus lourde le plus près possible du toit.
- Arrimez solidement la charge.
- Conduisez avec souplesse : la sensibilité au vent latéral est augmentée et la stabilité de votre véhicule peut être modifiée.
- Sur de longs trajets, vérifiez le bon arrimage de la charge à chaque arrêt.
- Retirez les barres de toit aussitôt le transport terminé.



PEUGEOT & TOTAL

UN PARTENARIAT AU SERVICE DE LA PERFORMANCE !

En 2015, Peugeot signe son retour en Rally-Raid, l'une des disciplines automobiles les plus difficiles au monde. Pour obtenir les meilleures performances lors de ces épreuves, les équipes de Peugeot Sport ont choisi TOTAL QUARTZ pour la Peugeot 2008 DKR, un lubrifiant de haute technologie qui protège le moteur dans les conditions les plus extrêmes.

TOTAL QUARTZ protège votre moteur contre les effets du temps.

TOTALQUARTZ Ineo First est un lubrifiant très haute performance issu du travail conjoint des équipes R&D Peugeot et Total. Spécialement formulé pour les motorisations des véhicules Peugeot, sa technologie innovante permet de réduire significativement les émissions de CO₂ et de protéger efficacement votre moteur contre l'encrassement.

PEUGEOT RECOMMANDE TOTAL



PARTENAIRES OFFICIELS

Capot

! Avant toute intervention sous le capot, neutralisez le Stop & Start pour éviter tout risque de blessure lié à un déclenchement automatique du mode START.



Ouverture

☞ Ouvrez la porte.



☞ Tirez vers vous la commande, située en bas de l'encadrement de la porte.



☞ Tirez la commande vers vous puis soulevez le capot.

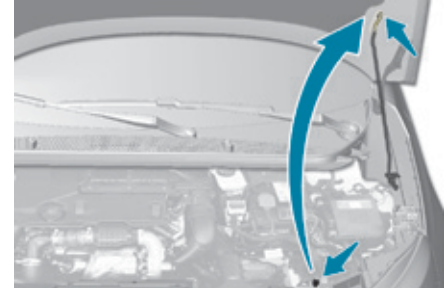

☞ Déclipez la béquille de son logement et fixez-la dans le cran pour maintenir le capot ouvert.

! N'ouvrez pas le capot en cas de vent violent.
Moteur chaud, manipulez avec précaution la commande extérieure et la béquille de capot (risque de brûlure). Afin de ne pas endommager les organes électriques, il est formellement **interdit** d'utiliser le lavage à haute pression dans le compartiment moteur.

Fermeture

- ☞ Sortez la béquille du cran de maintien.
- ☞ Clippez la béquille dans son logement.
- ☞ Abaissez le capot et lâchez-le en fin de course.
- ☞ Tirez sur le capot pour vérifier son bon verrouillage.

Moteur essence

1. Réservoir de lave-vitre et de lave-projecteurs.
2. Réservoir du liquide de refroidissement.
3. Remplissage du liquide de frein.
4. Batterie / Fusibles.
5. Boîte à fusibles.
6. Filtre à air.
7. Jauge d'huile moteur.
8. Remplissage de l'huile moteur.
9. Point de masse déporté.

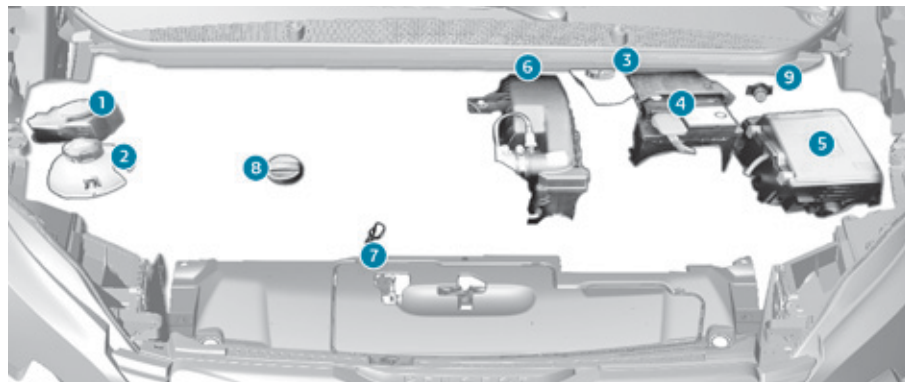

Ce moteur est un exemple donné à titre indicatif. Les emplacements de la jauge d'huile et du remplissage de l'huile moteur peuvent varier.

Moteur Diesel

1. Réservoir de lave-vitre et de lave-projecteurs.
2. Réservoir du liquide de refroidissement.
3. Remplissage du liquide de frein.
4. Batterie / Fusibles.
5. Boîte à fusibles.
6. Filtre à air.
7. Jauge d'huile moteur.
8. Remplissage de l'huile moteur.
9. Pompe de réamorçage*.
10. Point de masse déporté.

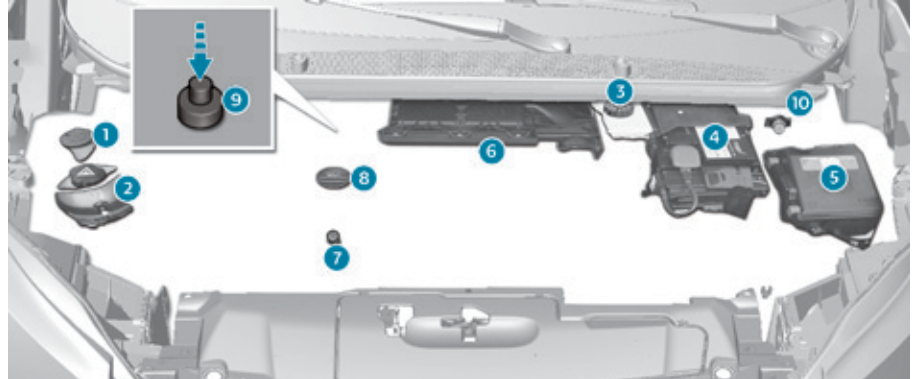

Ce moteur est un exemple donné à titre indicatif. Les emplacements de la jauge d'huile et du remplissage de l'huile moteur peuvent varier.

* Suivant motorisation.

Vérification des niveaux

Vérifiez régulièrement tous ces niveaux dans le respect du plan d'entretien du constructeur. Faites l'appoint si nécessaire, sauf indication contraire. En cas de baisse importante d'un niveau, faites vérifier le circuit correspondant par le réseau PEUGEOT ou par un atelier qualifié.

! Lors d'intervention sous le capot, faites attention, car certaines zones du moteur peuvent être extrêmement chaudes (risque de brûlure) et le moto-ventilateur peut se mettre en marche à tout instant (même contact coupé).

Niveau d'huile moteur



La vérification s'effectue soit avec l'indicateur de niveau d'huile au combiné, à la mise du contact, pour les véhicules équipés d'une jauge électrique, soit avec la jauge manuelle.

Pour assurer la fiabilité de la mesure, votre véhicule doit être stationné sur un sol horizontal, moteur à l'arrêt depuis plus de 30 minutes.

Il est normal de faire des appoints d'huile entre deux révisions (ou vidanges). PEUGEOT vous préconise un contrôle, avec appoint si nécessaire, tous les 5 000 kms.

Vérification avec la jauge manuelle

L'emplacement de la jauge manuelle est illustré sur le schéma du sous-capot moteur correspondant.

- ☞ Saisissez la jauge par son embout coloré et dégagez-la complètement.
- ☞ Essuyez la tige de la jauge à l'aide d'un chiffon propre et non pelucheux.
- ☞ Remettez la jauge en place, jusqu'en butée, puis retirez-la de nouveau pour effectuer un contrôle visuel : le niveau correct doit se situer entre les repères **A** et **B**.

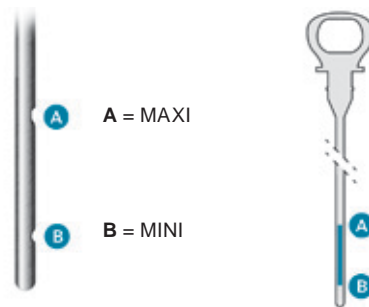

Si vous constatez que le niveau est situé au-dessus du repère **A** ou au-dessous du repère **B**, **ne démarrez pas le moteur**.

- Si le niveau **MAXI** est dépassé (risque de détérioration du moteur), faites appel au réseau PEUGEOT ou à un atelier qualifié.
- Si le niveau **MINI** n'est pas atteint, effectuez impérativement un complément d'huile moteur.

Caractéristiques de l'huile

Avant d'effectuer un complément d'huile ou une vidange du moteur, vérifiez que l'huile corresponde à votre motorisation et soit conforme aux recommandations du constructeur.

Complément d'huile moteur

L'emplacement de l'orifice de remplissage pour l'huile moteur est illustré sur le schéma du sous-capot moteur correspondant.

- ☞ Dévissez le bouchon du réservoir pour accéder à l'orifice de remplissage.
- ☞ Versez l'huile par petites quantités, en évitant les projections sur les éléments du moteur (risque d'incendie).
- ☞ Attendez quelques minutes avant de faire une vérification du niveau avec la jauge manuelle.
- ☞ Complétez le niveau, si nécessaire.
- ☞ Après vérification du niveau, revissez soigneusement le bouchon du réservoir et replacez la jauge dans son logement.

i Après un appoint d'huile, la vérification faite à la mise du contact avec l'indicateur de niveau d'huile au combiné n'est pas valable dans les 30 minutes qui suivent l'appoint.

Vidange du moteur

Reportez-vous au plan d'entretien du constructeur pour connaître la périodicité de cette opération.

Pour préserver la fiabilité des moteurs et les dispositifs d'antipollution, n'utilisez jamais d'additif dans l'huile moteur.

Niveau du liquide de frein

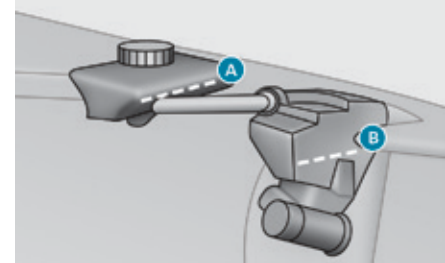

Le niveau de ce liquide doit se situer entre le repère "A" (MAX situé sur le réservoir déporté) et le repère "B" (MIN situé sur le réservoir principal). Sinon, vérifiez l'usure des plaquettes de frein.

Vidange du circuit

Reportez vous au plan d'entretien personnalisé de votre véhicule.

Caractéristiques du liquide

Ce liquide doit être conforme aux recommandations du constructeur.

Niveau du liquide de refroidissement



Le niveau de ce liquide doit se situer proche du repère "MAXI" sans jamais le dépasser.

Lorsque le moteur est chaud, la température de ce liquide est régulée par le moto-ventilateur.

Le moto-ventilateur peut se mettre en marche après l'arrêt du moteur : prenez garde aux objets ou aux vêtements qui pourraient se prendre dans l'hélice.

De plus, le circuit de refroidissement étant sous pression, attendez au moins une heure après l'arrêt du moteur pour intervenir.

Afin d'éviter tout risque de brûlure, dévissez le bouchon de deux tours pour laisser retomber la pression. Lorsque celle-ci est retombée, retirez le bouchon et complétez le niveau.

i Il est normal de faire des appoints de liquide de refroidissement entre deux révisions (ou vidanges).

Caractéristiques du liquide

Ce liquide doit être conforme aux recommandations du constructeur.

Niveau du liquide lave-vitre et lave-projecteurs



Pour les véhicules équipés de lave-projecteurs, le niveau mini de ce liquide vous est indiqué par un signal sonore et un message sur l'afficheur du combiné.

Complétez le niveau au prochain arrêt du véhicule.

Caractéristiques du liquide

Pour assurer un nettoyage optimal et éviter le gel, la mise à niveau ou le remplacement de ce liquide ne doit pas être effectué avec de l'eau.

En conditions hivernales, il est recommandé d'utiliser du liquide à base d'alcool éthylique ou de méthanol.

Niveau d'additif gasoil (Diesel avec filtre à particules)

SERVICE

Le niveau minimum de cet additif vous est indiqué par l'allumage de ce témoin, accompagné d'un signal sonore et d'un message sur l'afficheur du combiné.

Appoint

La mise à niveau de cet additif doit impérativement et rapidement être effectuée par le réseau PEUGEOT ou par un atelier qualifié.

Produits usagés



Évitez tout contact prolongé de l'huile et des liquides usagés avec la peau. La plupart de ces liquides sont nocifs pour la santé, voire très corrosifs.



Ne jetez pas l'huile et les liquides usagés dans les canalisations d'évacuation ou sur le sol. Videz l'huile usagée dans les containers dédiés à cet usage dans le réseau PEUGEOT ou dans un atelier qualifié.

Contrôles

Sauf indication contraire, contrôlez ces éléments, conformément au plan d'entretien du constructeur et en fonction de votre motorisation.

Sinon, faites-les contrôler par le réseau PEUGEOT ou par un atelier qualifié.

Batterie 12 V



La batterie est sans entretien. Néanmoins, vérifiez régulièrement le serrage des cosse vissées (pour les versions sans collier rapide) et l'état de propreté des branchements.

Pour plus d'informations et de précaution à prendre avant toute intervention sur la **Batterie 12 V**, reportez-vous à la rubrique correspondante.

! Les versions équipées du Stop & Start comportent une batterie au plomb 12 V de technologie et de caractéristiques spécifiques. Son remplacement doit être effectué exclusivement dans le réseau PEUGEOT ou dans un atelier qualifié.

Filtre à air et filtre habitacle



Reportez-vous au plan d'entretien du constructeur pour connaître la périodicité de remplacement de ces éléments.

En fonction de l'environnement (atmosphère poussiéreuse...) et de l'utilisation du véhicule (conduite urbaine...), **changez-les si nécessaire deux fois plus souvent.**

Un filtre habitacle encrassé peut détériorer les performances du système d'air conditionné et générer des odeurs indésirables.

Filtre à huile



Changez le filtre à huile à chaque vidange d'huile moteur.

Reportez-vous au plan d'entretien du constructeur pour connaître la périodicité de remplacement de cet élément.

Filtre à particules (Diesel)

SERVICE Le début de saturation du filtre à particules vous est indiqué par l'allumage temporaire de ce témoin, accompagné d'un message sur l'écran multifonction.

i Dès que les conditions de circulation le permettent, régénérez le filtre en roulant à une vitesse d'au moins 60 km/h jusqu'à l'extinction du témoin. Si le témoin reste affiché, il s'agit d'un manque d'additif gasoil. Pour plus d'informations sur la **Vérification des niveaux**, reportez-vous à la rubrique correspondante.

Sur un véhicule neuf, les premières opérations de régénération du filtre à particules peuvent s'accompagner d'odeurs de "brûlé" qui sont parfaitement normales. Après un fonctionnement prolongé du véhicule à très basse vitesse ou au ralenti, vous pouvez exceptionnellement constater des émissions de vapeur d'eau à l'échappement, lors d'accélération. Celles-ci sont sans conséquence sur le comportement du véhicule et sur l'environnement.

Boîte de vitesses manuelle



La boîte de vitesses est sans entretien (pas de vidange). Reportez-vous au plan d'entretien du constructeur pour connaître la périodicité de contrôle de cet élément.

Boîte de vitesses automatique



La boîte de vitesses est sans entretien (pas de vidange). Reportez-vous au plan d'entretien du constructeur pour connaître la périodicité de contrôle de cet élément.

Frein de stationnement



Une trop grande course du frein de stationnement ou la constatation d'une perte d'efficacité de ce système impose un réglage même entre deux révisions.

Le contrôle de ce système est à faire effectuer par le réseau PEUGEOT ou par un atelier qualifié.

Plaquettes de freins



L'usure des freins dépend du style de conduite, en particulier pour les véhicules utilisés en ville, sur courtes distances. Il peut être nécessaire de faire contrôler l'état des freins, même entre les révisions du véhicule.

Hors fuite dans le circuit, une baisse du niveau du liquide de frein indique une usure des plaquettes de freins.

État d'usure des disques de freins



Pour toute information relative à la vérification de l'état d'usure des disques de freins, consultez le réseau PEUGEOT ou un atelier qualifié.

Frein de stationnement électrique



Ce système ne nécessite aucun contrôle particulier. Néanmoins, en cas de problème, n'hésitez pas à faire vérifier le système par le réseau PEUGEOT ou par un atelier qualifié.

i Pour plus d'informations sur le **Frein de stationnement électrique**, reportez-vous à la rubrique correspondante.

! N'utilisez que des produits recommandés par PEUGEOT ou des produits de qualité et de caractéristiques équivalentes. Afin d'optimiser le fonctionnement d'organes aussi importants que le circuit de freinage, PEUGEOT sélectionne et propose des produits bien spécifiques. Après un lavage du véhicule, de l'humidité ou, en conditions hivernales, du givre peut se former sur les disques et les plaquettes de frein : l'efficacité du freinage peut être diminuée. Effectuez de légères manœuvres de freinage pour sécher et dégivrer les freins.

AdBlue® et système SCR pour moteurs Diesel BlueHDi

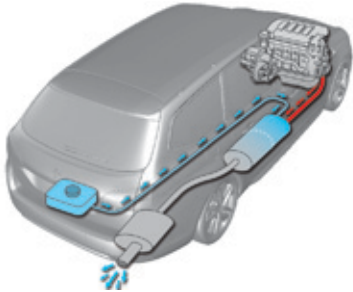

Pour assurer le respect de l'environnement et de la nouvelle norme Euro 6, sans altérer les performances ni pénaliser la consommation de carburant de ses moteurs Diesel, PEUGEOT a fait le choix d'équiper ses véhicules d'un dispositif qui associe le système SCR (Réduction Catalytique Sélective) et le filtre à particules (FAP) pour le traitement des gaz d'échappement.

Système SCR

À l'aide d'un liquide appelé AdBlue® qui contient de l'urée, un catalyseur transforme jusqu'à 85% des oxydes d'azote (NOx) en azote et en eau, inoffensifs pour la santé et l'environnement.

L'AdBlue® est contenu dans un réservoir spécifique d'environ 17 litres. Sa contenance permet une autonomie de roulage d'environ 20 000 km. Un dispositif d'alerte se déclenche automatiquement dès que le niveau de réserve est atteint : vous pouvez alors parcourir environ 2 400 km avant que le réservoir ne soit vide.

À chaque visite d'entretien programmé de votre véhicule dans le réseau PEUGEOT ou dans un atelier qualifié, le remplissage du réservoir d'AdBlue® sera effectué pour permettre le bon fonctionnement du système SCR.

Si le kilométrage estimé entre deux pas de maintenance de votre véhicule dépasse le seuil de 20 000 km, il est nécessaire d'effectuer un appoint en AdBlue.

! Lorsque le réservoir d'AdBlue® est vide, un dispositif réglementaire empêche le redémarrage du moteur. Lorsque le système SCR est défaillant, le niveau d'émissions de votre véhicule n'est plus conforme à la réglementation Euro 6 : votre véhicule devient polluant. Dans le cas d'un dysfonctionnement confirmé du système SCR, vous devez vous rendre dès que possible dans le réseau PEUGEOT ou dans un atelier qualifié : après 1 100 km parcourus, un dispositif s'activera automatiquement pour empêcher le démarrage du moteur. Dans les deux cas, un indicateur d'autonomie vous permet de connaître la distance que vous pourrez parcourir avant l'immobilisation du véhicule.

Appoint(s) en AdBlue®

Le remplissage du réservoir d'AdBlue® est prévu à chaque révision de votre véhicule dans le réseau PEUGEOT ou dans un atelier qualifié.

Néanmoins, compte-tenu de la capacité du réservoir, il peut être nécessaire d'effectuer des compléments de liquide entre deux révisions, plus particulièrement si une alerte (témoins et message) le signale.

Vous pouvez vous adresser au réseau PEUGEOT ou à un atelier qualifié.

Si vous envisagez d'effectuer cet appoint vous-même, veuillez lire attentivement les avertissements suivants.

! Important

Si le réservoir d'AdBlue® de votre véhicule s'est vidé complètement (ce qui est confirmé par les messages d'alerte et l'impossibilité de redémarrer le moteur) vous devez impérativement effectuer un appoint de 3,8 litres au minimum (soit deux flacons de 1,89 litre).

Précautions d'utilisation

L'AdBlue® est une solution à base d'urée. Ce liquide est ininflammable, incolore et inodore (conservé dans un endroit frais).

En cas de contact avec la peau, lavez la zone touchée à l'eau courante et au savon.

En cas de contact avec les yeux, rincez immédiatement et abondamment à l'eau courante ou avec une solution de lavage oculaire pendant au moins 15 minutes. En cas de sensation de brûlure ou d'irritation persistante, consultez un médecin.

En cas d'ingestion, rincez immédiatement la bouche avec de l'eau claire et buvez ensuite beaucoup d'eau.

Dans certaines conditions (par forte température, par exemple), on ne peut exclure des risques de dégagement d'ammoniac : ne pas inhaler le liquide. Les vapeurs d'ammoniac ont une action irritante sur les muqueuses (les yeux, le nez et la gorge).

! Conservez l'AdBlue® hors de portée des enfants, dans son flacon ou bidon d'origine.
Ne transvasez jamais l'AdBlue® dans un autre récipient : il perdrait ses qualités de pureté.

Utilisez uniquement du liquide AdBlue® conforme à la norme ISO 22241.

! Ne diluez jamais l'AdBlue® avec de l'eau.
Ne versez jamais l'AdBlue® dans le réservoir de gazole.



AdBlue®

Le conditionnement en flacon ou bidon avec dispositif anti-goutte permet de simplifier les opérations d'appoint. Vous pouvez vous procurer des flacons de 1,89 litre (1/2 gallon) ou des bidons de 5 litres dans le réseau PEUGEOT ou dans un atelier qualifié.

! Ne faites jamais d'appoint depuis un distributeur d'AdBlue® réservé à l'usage des poids lourds.

Recommandations de stockage

L'AdBlue® gèle en-deçà de -11°C environ et se dégrade à partir de 25°C. Il est recommandé de stocker les flacons ou les bidons dans un endroit frais et à l'abri de l'exposition directe au rayonnement solaire.

Dans ces conditions, le liquide peut être conservé au moins un an.

Si le liquide a gelé, celui-ci pourra être utilisé une fois complètement dégelé à l'air ambiant.

! Ne stockez pas les flacons ou les bidons d'AdBlue® dans votre véhicule.

🌿 Ne jetez pas les flacons ou les bidons d'AdBlue® avec les ordures ménagères. Déposez-les dans un container réservé à cet usage ou rapportez-les dans votre point de vente.

i Gel de l'AdBlue®

L'AdBlue® gèle à des températures inférieures à -11°C environ.

Le système SCR comporte un dispositif de réchauffage du réservoir d'AdBlue® qui vous permet de rouler en conditions climatiques très froides.

Procédure

Avant de procéder à l'appoint, assurez-vous que le véhicule est stationné sur une surface plane et horizontale.

- ☞ Coupez le contact et retirez la clé, ou si votre véhicule en est équipé, appuyez sur le bouton START/STOP pour éteindre le moteur.

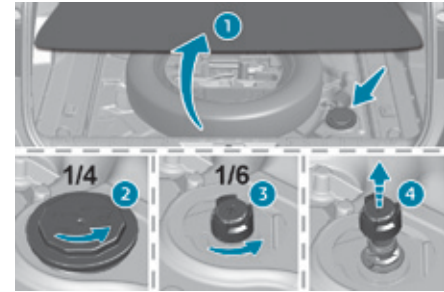

- ☞ Pour accéder au réservoir d'AdBlue®, soulevez le tapis de coffre puis, selon équipement, enlevez la roue de secours et/ou le caisson de rangement.
- ☞ Tournez d'un quart de tour le bouchon noir, dans le sens inverse des aiguilles d'une montre, sans effectuer de pression et dégagez-le vers le haut.
- ☞ Tournez le bouchon bleu d'un 6^{ème} de tour dans le sens inverse des aiguilles d'une montre.
- ☞ Dégagez le bouchon vers le haut.



- ☞ Munissez-vous d'un flacon d'AdBlue®. Après avoir vérifié la date de péremption, lisez attentivement les consignes d'utilisation figurant sur l'étiquette avant de procéder au déversement du contenu du flacon dans le réservoir d'AdBlue® de votre véhicule.
- ☞ Après avoir dégagé le flacon, en cas de coulures, essuyez le pourtour de l'embouchure du réservoir à l'aide d'un chiffon humide.

! En cas de projections du liquide d'AdBlue®, rincez immédiatement à l'eau froide ou essuyez à l'aide d'un chiffon humide. Si l'AdBlue® s'est cristallisé, éliminez-le à l'aide d'une éponge et de l'eau chaude.

- ☞ Remplacez le bouchon bleu sur l'embouchure du réservoir et tournez-le d'un 6^{ème} de tour dans le sens des aiguilles d'une montre, jusqu'en butée.
- ☞ Remplacez le bouchon noir en le tournant d'un quart de tour dans le sens des aiguilles d'une montre, sans effectuer de pression. Vérifiez que le témoin du bouchon est bien en face du témoin du support.
- ☞ Selon équipement, remettez en place la roue de secours et/ou le caisson de rangement au fond du coffre.
- ☞ Remplacez le tapis de coffre et refermez le hayon.

! Important : **en cas d'appoint après une panne d'AdBlue®**, signalée par le message "Remplir AdBlue : Démarrage interdit", vous devez impérativement patienter environ 5 minutes avant de remettre le contact, **sans ouvrir la porte conducteur, ni déverrouiller le véhicule, ni introduire la clé à télécommande dans le contacteur, ni introduire la clé électronique du système "Accès et Démarrage Mains Libres" dans l'habitacle.** Mettez le contact, puis, après un délai de 10 secondes, allumez le moteur.



Ne jetez pas les flacons d' AdBlue® avec les ordures ménagères. Déposez-les dans un container dédié à cet usage ou rapportez-les dans votre point de vente.

Version avec caisson de basses

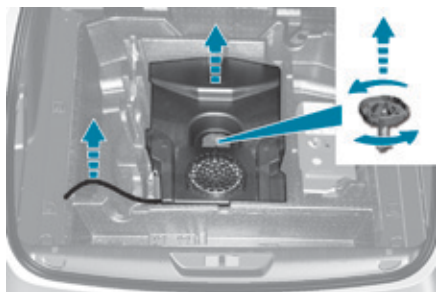

- Dégagez délicatement le faisceau électrique de son logement pour avoir un peu de longueur de câble.
- Retirez la vis jaune qui maintient le caisson de basses.

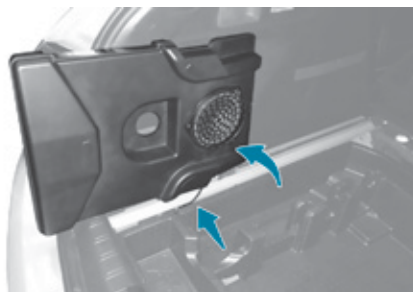

- ☞ Placez le caisson de basses sur le côté du coffre.

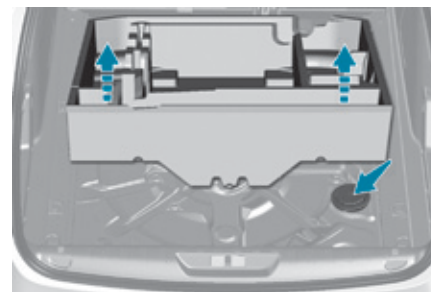

- ☞ Retirez ou soulevez le caisson de rangement.

Pour le remontage, au préalable, dévissez de quelques tours la vis jaune.

Triangle de présignalisation (rangement)

Cet équipement de sécurité est un complément à l'allumage des feux de détresse.

Sa présence est obligatoire à bord du véhicule.

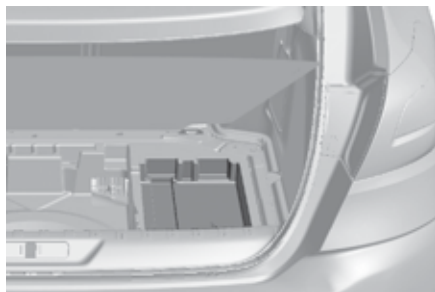

L'emplacement pour ranger un triangle plié ou sa boîte de rangement est situé sous le plancher de coffre.



Avant de descendre de votre véhicule, pour monter et installer le triangle, allumez les feux de détresse et enfiler votre gilet de sécurité.

Installation du triangle sur la chaussée

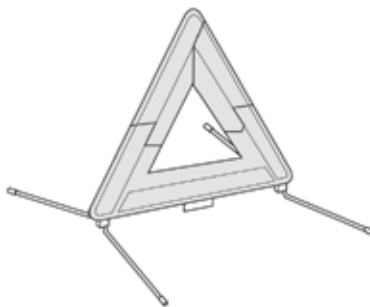

- ☞ Installez le triangle derrière le véhicule, en vous conformant à la législation en vigueur dans votre pays.

Reportez-vous aux instructions de montage/dépliage du constructeur livrées avec le triangle.



Le triangle est proposé en accessoires, consultez le réseau PEUGEOT ou un atelier qualifié.

Kit de dépannage provisoire de pneumatique

Ce kit est composé d'un compresseur et d'une cartouche de produit de colmatage.

Il permet d'effectuer une **réparation temporaire** du pneumatique.

Vous pouvez ainsi vous rendre dans le garage le plus proche.

Il est prévu pour réparer la plupart des crevaisons susceptibles d'affecter le pneumatique, se situant sur la bande de roulement ou sur l'épaule du pneumatique. Son compresseur permet de contrôler et d'ajuster la pression du pneumatique.

Accès au kit

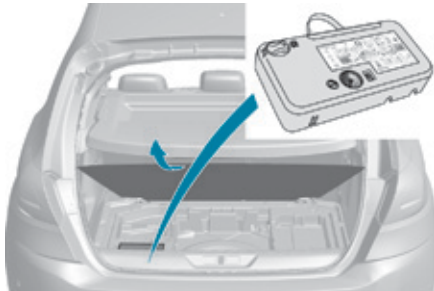

Ce kit est installé dans la boîte de rangement, sous le plancher de coffre.

Détail des outils

Ces outils sont spécifiques à votre véhicule et peuvent varier selon l'équipement. Ne les utilisez pas pour d'autres usages.

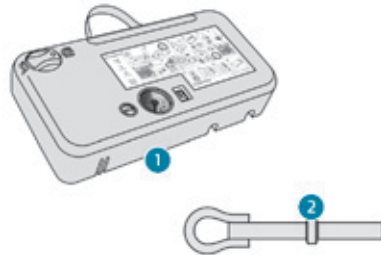

1. Compresseur 12 V.
Contient un produit de colmatage pour réparer temporairement la roue et ajuster la pression du pneumatique.
2. Anneau de remorquage.

i Pour plus d'informations sur le **Remorquage**, reportez-vous à la rubrique correspondante.

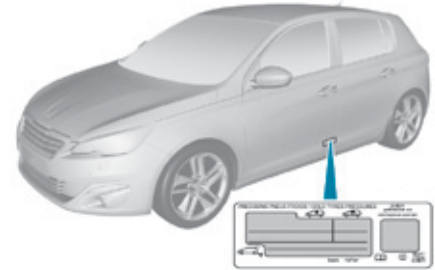

La pression de gonflage des pneumatiques est indiquée sur cette étiquette.

! La prise 12V placée à l'arrière du véhicule permet le branchement du compresseur pour la durée nécessaire à la réparation ou gonflage du pneumatique du véhicule.

Description du kit

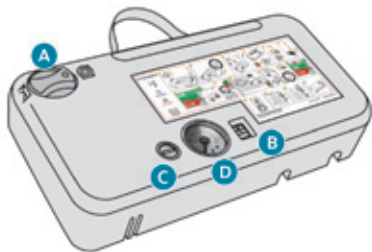

- A. Sélecteur de position "Réparation" ou "Gonflage".
- B. Interrupteur marche "I" / arrêt "O".
- C. Bouton de dégonflage.
- D. Manomètre (en bar et p.s.i.).

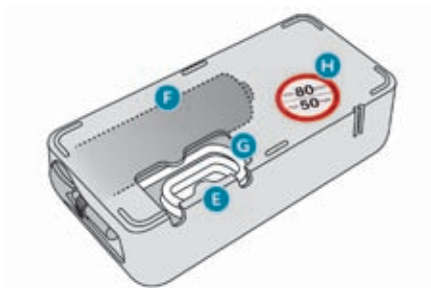

- E. Compartiment comprenant un câble avec adaptateur pour prise 12 V.
- F. Cartouche de produit de colmatage.
- G. Tuyau blanc avec bouchon pour la réparation et le gonflage.
- H. Autocollant de limitation de vitesse.

i L'autocollant de limitation de vitesse **H** doit être collé sur le volant du véhicule pour vous rappeler qu'une roue est en usage temporaire.
Ne dépassez pas la vitesse de 80 km/h en roulant avec un pneumatique réparé à l'aide de ce type de kit.

Procédure de réparation

1. Colmatage

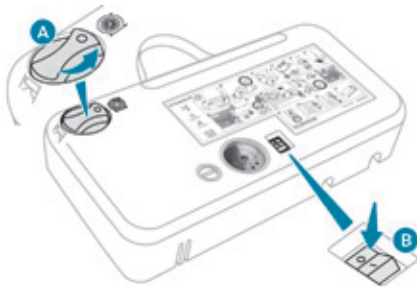

☞ Coupez le contact.



☞ Tournez le sélecteur **A** sur la position "Réparation".

☞ Vérifiez que l'interrupteur **B** est basculé en position "O".

i Evitez d'enlever tout corps étranger ayant pénétré dans le pneumatique.

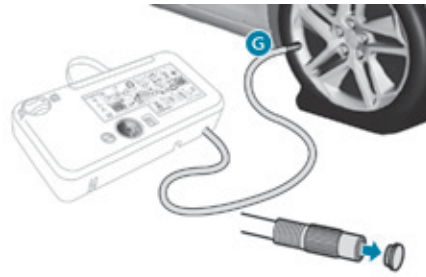

- ☞ Déroulez complètement le tuyau blanc **G**.
- ☞ Dévissez le bouchon du tuyau blanc.
- ☞ Raccordez le tuyau blanc à la valve du pneumatique à réparer.

! Faites attention, ce produit est nocif en cas d'ingestion et irritant pour les yeux. Tenez ce produit hors de portée des enfants.

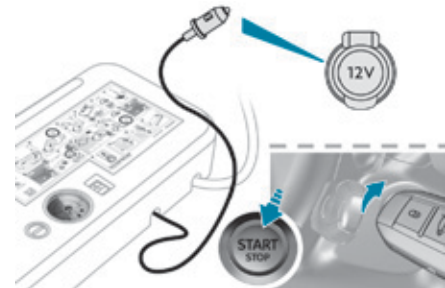

- ☞ Connectez la prise électrique du compresseur à la prise 12 V du véhicule.
- ☞ Démarrez le véhicule et laissez le moteur tourner.

! Ne mettez pas en marche le compresseur avant d'avoir raccordé le tuyau blanc à la valve du pneumatique : le produit de colmatage se répandrait à l'extérieur.

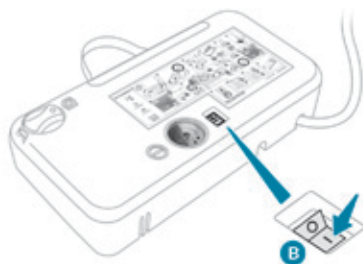

- ☞ Mettez en marche le compresseur en basculant l'interrupteur **B** en position "I" jusqu'à ce que la pression du pneumatique atteigne 2,0 bars.
Le produit de colmatage est injecté sous pression dans le pneumatique ; ne débranchez pas le tuyau de la valve pendant cette opération (risque d'éclaboussures).

i Si au bout de cinq à sept minutes environ, vous ne parvenez pas à atteindre cette pression, c'est que le pneumatique n'est pas réparable ; consultez le réseau PEUGEOT ou un atelier qualifié pour le dépannage de votre véhicule.

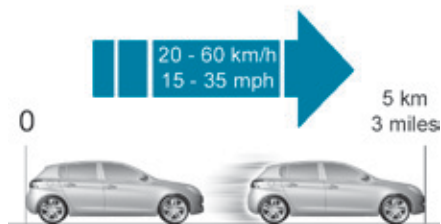

- ☞ Retirez le kit et revissez le bouchon du tuyau blanc.
Faites attention de ne pas salir votre véhicule avec des traces de liquide. Gardez le kit à portée de mains.
- ☞ Roulez immédiatement pendant environ cinq kilomètres, à vitesse réduite (entre 20 et 60 km/h), afin de colmater la crevaison.
- ☞ Arrêtez-vous pour vérifier la réparation et la pression à l'aide du kit.

2. Gonflage



☞ Tournez le sélecteur **A** sur la position "Gonflage".

- ☞ Déroulez complètement le tuyau blanc **G**.
- ☞ Raccordez le tuyau blanc à la valve de la roue réparée.



- ☞ Connectez de nouveau la prise électrique du compresseur à la prise 12 V du véhicule.
- ☞ Démarrez de nouveau le véhicule et laissez le moteur tourner.



Rendez-vous dès que possible dans le réseau PEUGEOT ou dans un atelier qualifié.

Informez impérativement le technicien que vous avez utilisé ce kit. Après diagnostic, le technicien vous informera si le pneumatique peut être réparé ou s'il doit être remplacé.

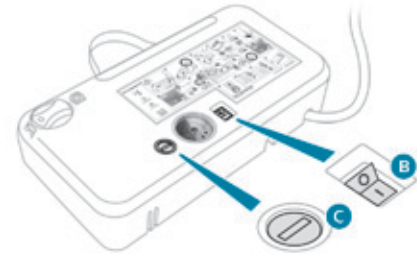

- ☞ Ajustez la pression à l'aide du compresseur (pour gonfler : interrupteur **B** en position "I" ; pour dégonfler : interrupteur **B** en position "O" et appui sur bouton **C**), conformément à l'étiquette de pression des pneumatiques du véhicule, située au niveau de la porte conducteur. Une perte conséquente de pression indique que la fuite n'est pas bien colmatée ; consultez le réseau PEUGEOT ou un atelier qualifié pour le dépannage de votre véhicule.
- ☞ Retirez le kit, puis rangez-le.
- ☞ Roulez à vitesse réduite (80 km/h maxi) en limitant à 200 km environ la distance effectuée.

Retrait du tuyau et de la cartouche

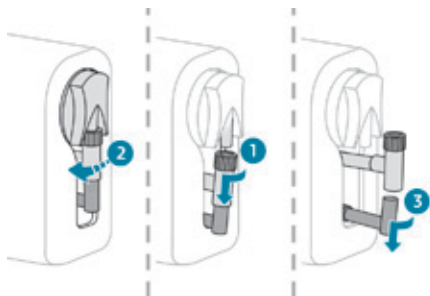

- ☞ Pivotez l'ensemble du tuyau **2** sur la gauche jusqu'au contact avec le boîtier.
- ☞ Déconnectez le raccord **1** de la cartouche en le tournant d'un quart de tour dans le sens inverse des aiguilles d'une montre.
- ☞ Sortez légèrement l'ensemble du tuyau **2**, puis déconnectez le raccord **3** du tuyau d'arrivée d'air en le tournant d'un quart de tour dans le sens inverse des aiguilles d'une montre.

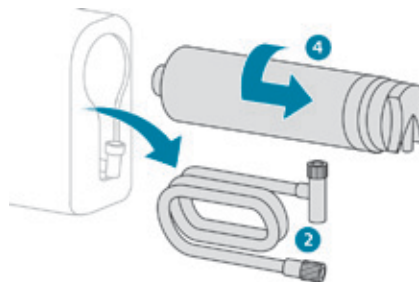

- ☞ Retirez l'ensemble du tuyau **2**.
 - ☞ Maintenez le compresseur verticalement.
 - ☞ Dévissez la cartouche **4** par le bas.
- Pour le montage de la cartouche neuve et du tuyau neuf, effectuez ces opérations dans le sens inverse.

! Faites attention aux écoulements de liquide.
La date limite d'utilisation du liquide est inscrite sur la cartouche.
La cartouche de liquide est à usage unique ; même entamée, elle doit être remplacée.
Après utilisation, ne jetez pas la cartouche dans la nature, rapportez-la dans le réseau PEUGEOT ou à un organisme chargé de sa récupération.
N'oubliez pas de vous réapprovisionner avec une nouvelle cartouche disponible dans le réseau PEUGEOT ou dans un atelier qualifié.

Contrôle de pression / Gonflage occasionnel

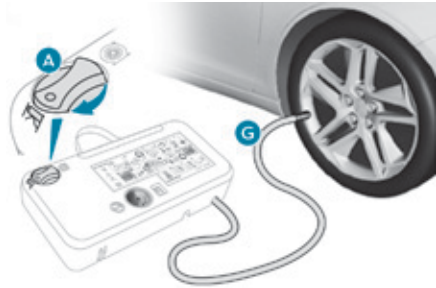

Vous pouvez également utiliser le compresseur, sans injection de produit, pour contrôler ou gonfler occasionnellement vos pneumatiques.



☞ Tournez le sélecteur **A** sur la position "Gonflage".

- ☞ Déroulez complètement le tuyau blanc **G**.
- ☞ Raccordez le tuyau à la valve de la roue.

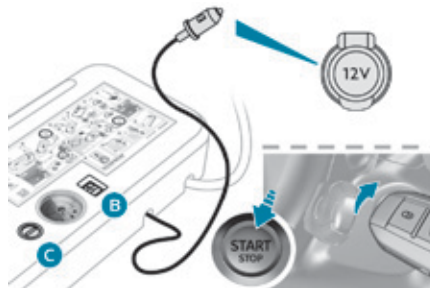

- ☞ Connectez la prise électrique du compresseur à la prise 12 V du véhicule.
- ☞ Démarrez le véhicule et laissez le moteur tourner.
- ☞ Ajustez la pression à l'aide du compresseur (pour gonfler : interrupteur **B** en position "I" ; pour dégonfler : interrupteur **B** en position "O" et appui sur bouton **C**), conformément à l'étiquette de pression des pneumatiques du véhicule.
- ☞ Retirez le kit, puis rangez-le.

! En cas de modification de la pression d'un ou de plusieurs pneumatiques, il est nécessaire de réinitialiser le système de détection de sous-gonflage. Pour plus d'informations sur la **Détection de sous-gonflage**, reportez-vous à la rubrique correspondante.

Roue de secours

Mode opératoire de remplacement d'une roue défectueuse par la roue de secours au moyen de l'outillage fourni avec le véhicule.

Accès à l'outillage



Les outils sont installés dans le coffre sous le plancher.

- i** Le cric doit être utilisé uniquement pour remplacer un pneumatique endommagé. Le cric ne nécessite aucun entretien. Le cric est conforme à la réglementation européenne, telle que définie dans la Directive Machines 2006/42/CE.

Détail des outils

Ces outils sont spécifiques à votre véhicule et peuvent varier selon équipement. Ne les utilisez pas pour d'autres usages.

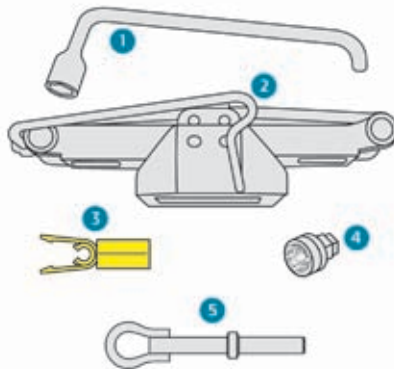

1. Clé démonte-roue. Permet la dépose de l'enjoliveur et la dépose des vis de fixation de la roue.
2. Cric avec manivelle intégrée. Permet le soulèvement du véhicule.

3. Démonte cache-vis de roue. Permet la dépose des protecteurs de tête de vis sur les roues aluminium.
4. Douille pour vis antivolt (située dans la boîte à gants). Permet l'adaptation de la clé démonte-roue aux vis spéciales "antivolt".
5. Anneau de remorquage.

i Pour plus d'informations sur le **Remorquage**, reportez-vous à la rubrique correspondante.

i Roue avec enjoliveur

Lors du remontage de la roue, remontez l'enjoliveur en commençant par placer son encoche en regard de la valve, et appuyez sur son pourtour avec la paume de la main.

Accès à la roue de secours



La roue de secours est installée dans le coffre sous le plancher.

Selon le pays de commercialisation, la roue de secours est en tôle, en aluminium ou de type "galette".

Retrait de la roue

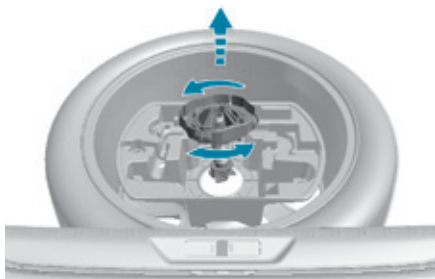

- ☞ Dévissez l'écrou central (de couleur).
- ☞ Retirez le dispositif de fixation (écrou et vis).
- ☞ Relevez la roue de secours vers vous par l'arrière.
- ☞ Retirez la roue du coffre.

Remise en place de la roue

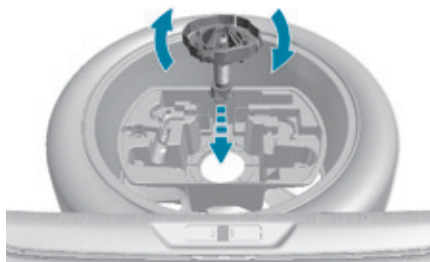

- ☞ Remettez en place la roue dans son logement.
- ☞ Dévissez de quelques tours l'écrou (de couleur) sur la vis.
- ☞ Mettez en place le dispositif de fixation (écrou et vis) au centre de la roue.
- ☞ Serrez à fond jusqu'au cliquetis de l'écrou central pour bien maintenir la roue.

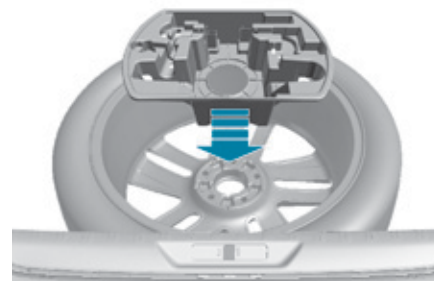

- ☞ Remettez en place le boîtier support au centre de la roue et clippez-le.
- ☞ Remettez en place le caisson de rangement en polystyrène.

Démontage de la roue

i Stationnement du véhicule

Immobilisez le véhicule de façon à ne pas gêner la circulation : le sol doit être horizontal, stable et non glissant. Avec un frein de stationnement manuel, serrez le frein de stationnement et vérifiez l'allumage du témoin de freinage.

Avec un frein de stationnement électrique, serrez le frein de stationnement sauf si celui-ci est programmé en mode automatique et vérifiez l'allumage du témoin de freinage et du témoin **P** sur la palette de frein de stationnement.

Coupez le contact.

Avec la boîte de vitesses manuelle, engagez la première vitesse de façon à bloquer les roues.

Avec la boîte de vitesses automatique, placez le sélecteur en position **P** de façon à bloquer les roues.

Assurez-vous impérativement que les occupants sont sortis du véhicule et situés dans une zone garantissant leur sécurité.

Ne vous engagez jamais sous un véhicule levé par un cric ; utilisez une chandelle.

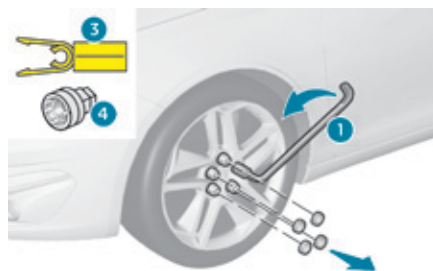

- ☞ Retirer le (ou les) cache-vis à l'aide de l'outil **3** (selon équipement).
- ☞ Montez la douille antivol **4** sur la clé démonte-roue **1** pour débloquer la vis antivol (selon équipement).
- ☞ Débloquez les autres vis uniquement avec la clé démonte-roue **1**.



- ☞ Positionnez la semelle du cric au sol et assurez-vous que celle-ci soit à l'aplomb de l'emplacement **A** ou **B** prévu sur le soubassement, le plus proche de la roue à changer.

- !** N'utilisez pas :
 - le cric pour un autre usage que le levage du véhicule,
 - un autre cric que celui fourni par le constructeur.

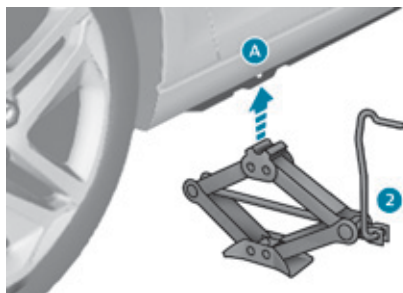

- ☞ Déployez le cric **2** jusqu'à ce que sa tête vienne en contact de l'emplacement **A** ou **B** utilisé ; la zone d'appui **A** ou **B** du véhicule doit bien s'insérer dans la partie centrale de la tête du cric.

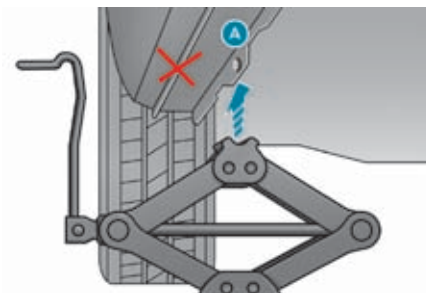

- ☞ Levez le véhicule, jusqu'à laisser un espace suffisant entre la roue et le sol, pour mettre facilement ensuite la roue de secours (non crevée).



- ☞ Retirez les vis et conservez-les dans un endroit propre.
- ☞ Dégagez la roue.

! Veillez à ce que le cric soit bien stable. Si le sol est glissant ou meuble, le cric risque de déraiper ou de s'affaisser - Risque de blessure !
 Veillez à positionner le cric uniquement aux emplacements **A** ou **B** sous le véhicule, en vous assurant que la zone d'appui du véhicule est bien centrée sur la tête du cric. Sinon, le véhicule risque d'être endommagé et/ ou le cric de s'affaisser - Risque de blessure !

Montage de la roue



i Fixation de la roue de secours de type "galette"

Si votre véhicule est équipé de roues aluminium, il est normal de constater, lors du serrage des vis au remontage, que les rondelles ne viennent pas en contact avec la roue de secours de type "galette". Le maintien de la roue se fait par l'appui conique de chaque vis.

- ☞ Mettez en place la roue sur le moyeu.
- ☞ Vissez les vis à la main jusqu'en butée.
- ☞ Effectuez un pré-serrage de la vis antivol avec la clé démonte-roue 1 équipée de la douille antivol 4 (selon équipement).
- ☞ Effectuez un pré-serrage des autres vis uniquement avec la clé démonte-roue 1.

- ☞ Redescendez le véhicule à fond.
- ☞ Repliez le cric 2 et dégagez-le.

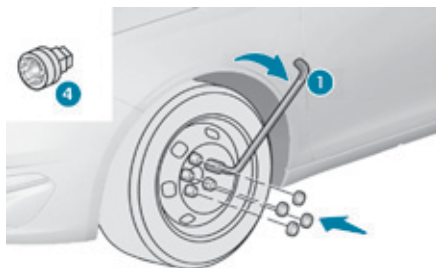

- ☞ Bloquez la vis antivol avec la clé démonte-roue **1** équipée de la douille antivol **4** (selon équipement).
- ☞ Bloquez les autres vis uniquement avec la clé démonte-roue **1**.
- ☞ Remontez le (ou les) cache-vis (selon version).
- ☞ Rangez l'outillage dans le boîtier support.

i Après un changement de roue

Pour ranger correctement la roue crevée dans le coffre, retirez au préalable le cache central.

En utilisant la roue de secours de type "galette", ne dépassez pas la vitesse de 80 km/h.

Faites rapidement contrôler le serrage des vis et la pression de la roue de secours par le réseau PEUGEOT ou par un atelier qualifié.

Faites réparer la roue crevée et remplacez-la aussitôt sur le véhicule.

Si votre véhicule est équipé d'une détection de sous-gonflage, contrôlez la pression des pneumatiques et réinitialiser le système.

Pour plus d'informations sur la **Détection de sous-gonflage**, reportez-vous à la rubrique correspondante.

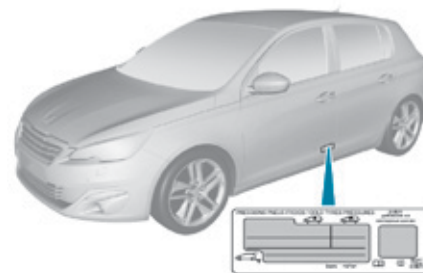

La pression de gonflage des pneumatiques est indiquée sur cette étiquette.

Changement d'une lampe

Feux avant

Modèle avec feux halogènes



1. Feux de croisement (H7-55W).
2. Feux de route (HB3).
3. Indicateurs de direction (PY21-21W).
4. Feux diurnes / de position (diodes électroluminescentes-LEDs).

Avec les lampes à ergots de type H7... respectez bien leur positionnement pour garantir la meilleure qualité d'éclairage.

Modèle avec feux à technologie "full LEDs"



1. Feux diurnes / de position (diodes électroluminescentes-LEDs).
2. Feux de croisement (diodes électroluminescentes-full LEDs).
3. Feux de route (diodes électroluminescentes-full LEDs).
4. Indicateurs de direction (PY21-21W).

Projecteurs antibrouillard (H11)



Indicateurs de direction (version GT)

Pour le remplacement de ce type de lampe à diodes, consultez le réseau PEUGEOT ou un atelier qualifié.

Le réseau PEUGEOT vous propose un kit de remplacement pour les diodes électroluminescentes-LEDs.

! Les projecteurs sont équipés de glaces en polycarbonate, revêtues d'un vernis protecteur :

- ☞ **ne les nettoyez pas avec un chiffon sec ou abrasif, ni avec un produit détergent ou solvant,**
- ☞ utilisez une éponge et de l'eau savonneuse ou un produit avec pH neutre,
- ☞ en utilisant le lavage haute-pression sur des salissures persistantes, ne dirigez pas de manière prolongée la lance sur les projecteurs, les feux et leur contour pour éviter de détériorer leur vernis et leur joint d'étanchéité.

Le changement d'une lampe doit se faire projecteur éteint depuis plusieurs minutes (risque de brûlure grave).

- ☞ Ne touchez pas directement la lampe avec les doigts : utilisez des chiffons non pelucheux.

Il est impératif de n'utiliser que des lampes de type anti-ultraviolet (UV), afin de ne pas détériorer le projecteur. Remplacez toujours une lampe défectueuse par une lampe neuve ayant les mêmes références et caractéristiques.

i Dans certaines conditions climatiques (température basse, humidité), la présence de buée sur la surface interne de la glace des projecteurs avant et des feux arrière est normale ; celle-ci disparaît quelques minutes après l'allumage des feux.

Feux diurnes / de position



Pour le remplacement de ce type de lampe à diodes et guides de lumière, consultez le réseau PEUGEOT ou un atelier qualifié. Le réseau PEUGEOT vous propose un kit de remplacement pour les diodes électroluminescentes-LEDs.

Astuce pour déplacer le feu (modèle à halogènes)

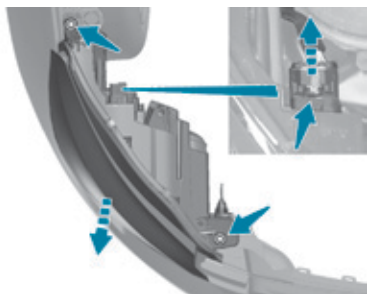

Afin d'avancer le feu de quelques centimètres vers l'avant pour accéder aux lampes, procédez comme suit :

- ☞ Déplacez le clip orange vers l'arrière puis tout en appuyant sur la partie noire (située au dessus de clip orange) tirez le connecteur.
- ☞ Retirez les deux vis qui tiennent le feu.
- ☞ Dégagez le pion arrière puis le centreur avant.
- ☞ Déplacez le feu vers l'avant.

Feux de croisement (modèle à halogènes)

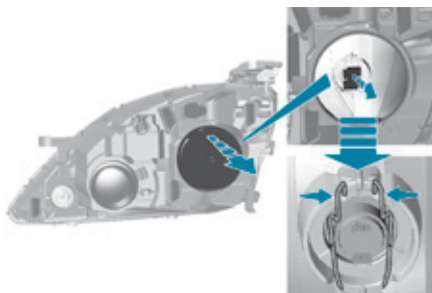

- ☞ Retirez le couvercle plastique de protection en tirant sur la languette.
 - ☞ Débranchez le connecteur de la lampe.
 - ☞ Dégagez les deux ressorts (appuyer puis écarter vers l'extérieur).
 - ☞ Retirez la lampe en tirant et remplacez-la.
- Pour le remontage, effectuez ces opérations dans le sens inverse.

Feux de route (modèle à halogènes)

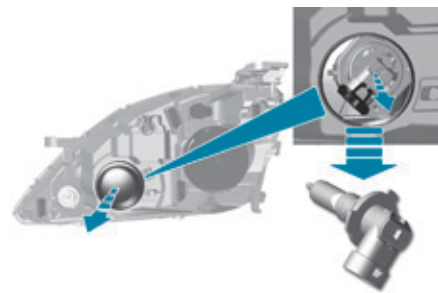

- ☞ Retirez le couvercle plastique de protection en tirant sur la languette.
 - ☞ Tournez le connecteur (muni de sa lampe) vers le haut (1/4 de tour).
 - ☞ Retirez la lampe en tirant et remplacez-la.
- Pour le remontage, effectuez ces opérations dans le sens inverse.

! Attention à la zone, située derrière le feu droit (sens du véhicule), qui est potentiellement chaude avec un risque de brûlure (tuyaux de dégazage).

Indicateurs de direction (modèle à halogènes)

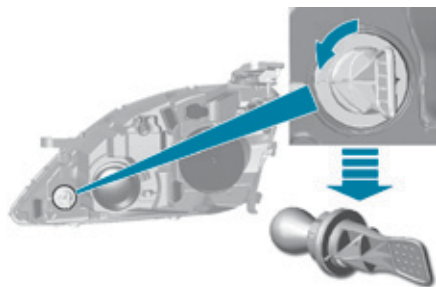

- ☞ Dévissez le porte-lampe (1/4 de tour).
- ☞ Retirez le porte-lampe.
- ☞ Remplacez la lampe défectueuse.

Pour le remontage, effectuez ces opérations dans le sens inverse.

- i** Un clignotement plus rapide du témoin d'indicateur de direction (droit ou gauche) indique la défaillance d'une des lampes du côté correspondant.

Feux de croisement / de position (modèle avec feux à technologie "full LEDs")



Pour le remplacement de ce type de lampe à diodes "full LEDs", consultez le réseau PEUGEOT ou un atelier qualifié.

Indicateurs de direction (modèle avec feux à technologie "full LEDs")

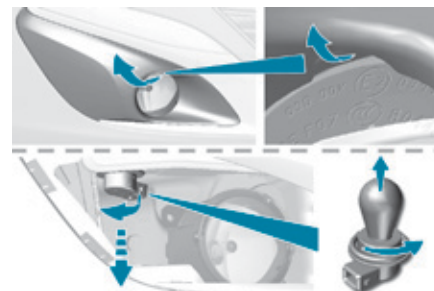

- i** Un clignotement plus rapide du témoin d'indicateur de direction (droit ou gauche) indique la défaillance d'une des lampes du côté correspondant.

La lampe de l'indicateur de direction se situe sous le feu avant.

- ☞ Déclippez l'enjoliveur en tirant sur la partie supérieure (encoche).
- ☞ Dévissez le porte-lampe (1/4 de tour).
- ☞ Remplacez la lampe défectueuse.

Pour le remontage, effectuez ces opérations dans le sens inverse.

Projecteurs antibrouillard

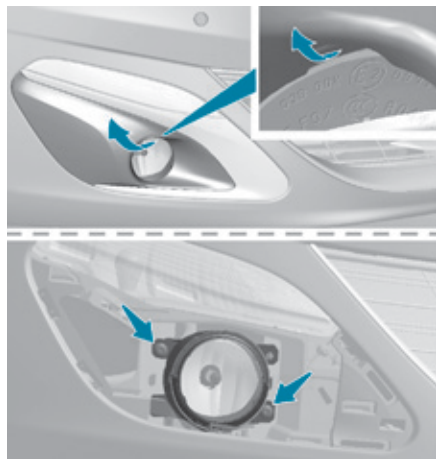

- ☞ Déclippez l'enjoliveur en tirant sur la partie supérieure (encoche).
- ☞ Dévissez les deux vis pour retirer le bloc de son logement.

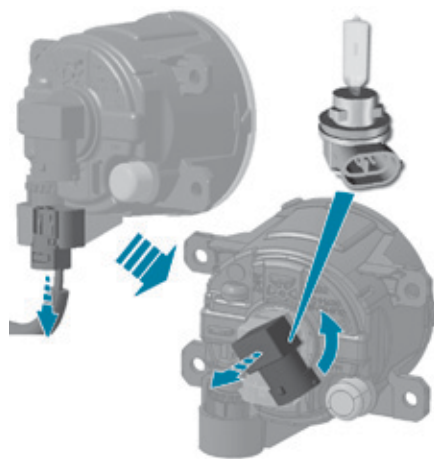

- ☞ Débranchez le connecteur.
- ☞ Dévissez le porte-lampe (1/4 de tour).
- ☞ Retirez le porte-lampe.
- ☞ Remplacez la lampe défectueuse.

Pour le remontage, effectuez ces opérations dans le sens inverse et appuyez sur l'enjoliveur pour le remettre en place.

Spots de rétroviseurs extérieurs



Pour le remplacement de la diode électroluminescente-LED, vous devez consulter le réseau PEUGEOT ou un atelier qualifié.

Répétiteurs latéraux de clignotant intégré

Pour le remplacement de ces lampes, vous devez consulter le réseau PEUGEOT ou un atelier qualifié.

Feux arrière (berline)

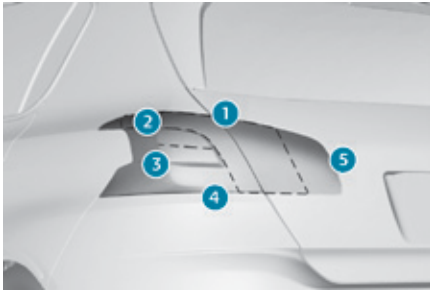

1. Feux de position (diodes électroluminescentes-LEDs).
2. Feux de recul (W16W).
3. Indicateurs de direction (PY21W ambre).
4. Feux de stop (diodes électroluminescentes-LEDs).
5. Feux antibrouillard (P21W).

i Diodes électroluminescentes-LEDs

Pour le remplacement, consultez le réseau PEUGEOT ou un atelier qualifié.

Feux de recul, indicateurs de direction (sur les ailes)



- ☞ Ouvrez le volet de coffre puis retirer la trappe d'accès.

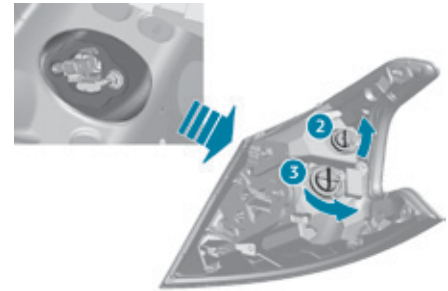

- ☞ Débranchez le connecteur du feu.
- ☞ Retirez l'écrou de fixation du feu.
- ☞ Sortez avec précaution le feu par l'extérieur.
- ☞ Dévissez le porte-lampe (1/4 de tour) et remplacez la lampe.

Pour le remontage, effectuez ces opérations dans le sens inverse.

Feux antibrouillard (volet de coffre)

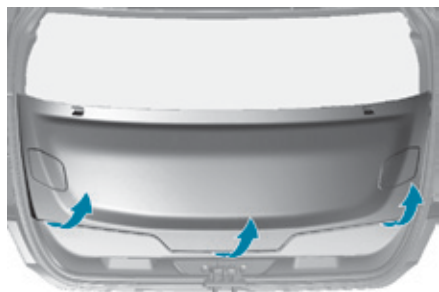

- ☞ Ouvrez le volet de coffre puis retirez le grand cache plastique.



- ☞ Déclipez les deux trappes d'accès gauche et droite.
- ☞ Dévissez les vis situées dans chaque ouvertures.
- ☞ Déclipez la garniture de coffre pour accéder au connecteur du feu.
- ☞ Débranchez le connecteur du feu.
- ☞ Retirez l'écrou de fixation du feu.
- ☞ Sortez avec précaution le feu par l'extérieur.
- ☞ Dévissez le porte-lampe (1/4 de tour) et remplacez la lampe.

Pour le remontage, effectuez ces opérations dans le sens inverse.

Feux arrière (SW)

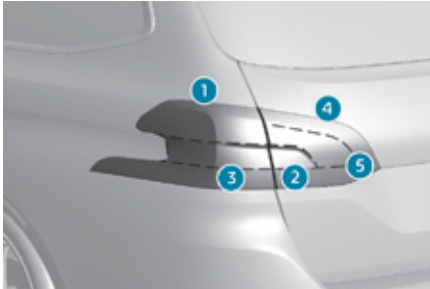

1. Feux de position (diodes électroluminescentes-LED).
2. Indicateurs de direction (PY21W ambre).
3. Feux de stop (diodes électroluminescentes-LED).
4. Feux de recul (W16W).
5. Feux antibrouillard (P21W).

i Diodes électroluminescentes-LEDs

Pour le remplacement, consultez le réseau PEUGEOT ou un atelier qualifié.

Indicateurs de direction (sur les ailes)

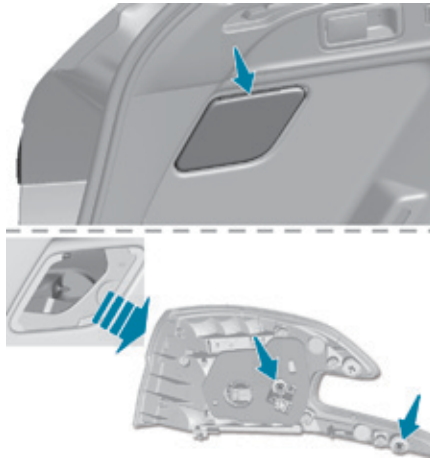

- ☞ Ouvrez le volet de coffre puis retirer la trappe d'accès.
- ☞ Retirez les deux écrous de fixation du feu (clé à tube conseillée).
- ☞ Dégagez le clip de pré-maintien, tout en sortant avec précaution le feu par l'extérieur.

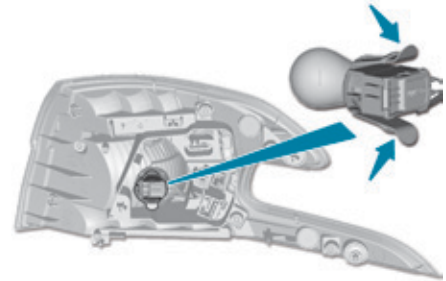

- ☞ Débranchez le connecteur du feu.
- ☞ Retirez la mousse d'étanchéité.
- ☞ Déclippez le porte-lampe en appuyant sur les deux languettes.
- ☞ Remplacez la lampe.

Pour le remontage, effectuez ces opérations dans le sens inverse.

Feux de recul, antibrouillard (volet de coffre)

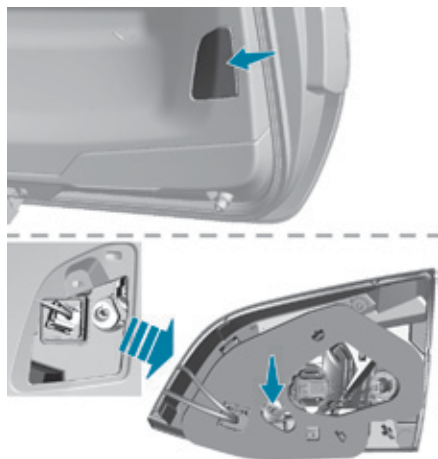

- ☞ Ouvrez le volet de coffre puis retirez la trappe d'accès.
- ☞ Retirez l'écrou de fixation du feu.

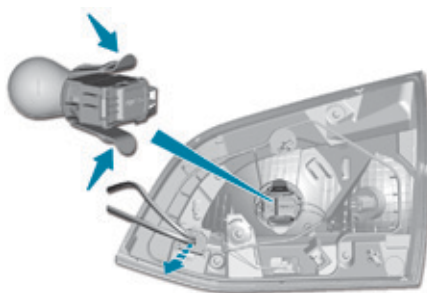

- ☞ Sortez avec précaution le feu par l'extérieur.
 - ☞ Débranchez le connecteur du feu.
 - ☞ Antibrouillard : déclipsez le porte-lampe en appuyant sur les deux languettes puis remplacez la lampe.
 - ☞ Feu de recul : tournez d'un quart de tour le porte-lampe puis remplacez la lampe.
- Pour le remontage, effectuez ces opérations dans le sens inverse.

Troisième feu de stop (diodes électroluminescentes-LED)



Pour le remplacement de ce type de feu, consultez le réseau PEUGEOT ou un atelier qualifié.

Feux de plaque minéralogique (W5W)

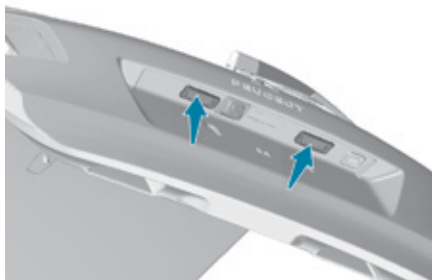

- ☞ Insérez un tournevis fin dans l'une des encoches à l'extérieur du transparent.
- ☞ Poussez-le vers l'extérieur pour le déclipper.
- ☞ Retirez le transparent.
- ☞ Remplacez la lampe défectueuse.

Pour le remontage, appuyez sur le transparent pour le clipper.

Changement d'un fusible

Accès à l'outillage

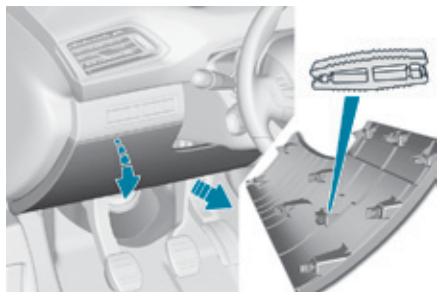

La pince d'extraction est fixée au dos du couvercle de la boîte à fusibles de la planche de bord.

- ☞ Déclipez le couvercle en tirant la partie supérieure gauche, puis droite.
- ☞ Dégagez complètement le couvercle et retournez-le.
- ☞ Retirez la pince au dos du couvercle auquel elle est fixée.

Remplacement d'un fusible

Avant de remplacer un fusible, il est nécessaire :

- ☞ de connaître la cause de la panne et d'y remédier,
- ☞ d'arrêter tous les consommateurs électriques,
- ☞ d'immobiliser le véhicule et de couper le contact,
- ☞ de repérer le fusible défectueux à l'aide des tableaux d'affectation et des schémas présentés dans les pages suivantes.

Pour intervenir sur un fusible, il est impératif :

- ☞ d'utiliser la pince spéciale pour extraire le fusible de son logement et vérifier l'état de son filament,
- ☞ de toujours remplacer le fusible défectueux par un fusible d'intensité équivalente (même couleur) ; une intensité différente peut provoquer un dysfonctionnement (risque d'incendie).

Si la panne se reproduit peu après le changement du fusible, faites vérifier l'équipement électrique par le réseau PEUGEOT ou par un atelier qualifié.

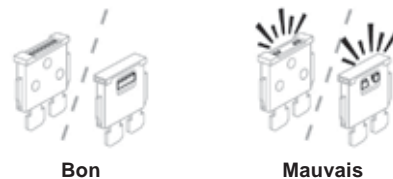

Pince

! Le remplacement d'un fusible non mentionné dans les tableaux ci-après pourrait entraîner un dysfonctionnement grave sur votre véhicule. Consultez le réseau PEUGEOT ou un atelier qualifié.

i Installation d'accessoires électriques

Le circuit électrique de votre véhicule est conçu pour fonctionner avec les équipements de série ou optionnels. Avant d'installer d'autres équipements ou accessoires électriques sur votre véhicule, consultez le réseau PEUGEOT ou un atelier qualifié.

! PEUGEOT décline toute responsabilité pour les frais occasionnés par la remise en état de votre véhicule ou les dysfonctionnements résultant de l'installation d'accessoires auxiliaires non fournis, non recommandés par PEUGEOT et non installés selon ses prescriptions, en particulier lorsque la consommation de l'ensemble des appareils supplémentaires branchés dépasse 10 milliampères.

Fusibles dans la planche de bord

La boîte à fusibles est placée dans la partie inférieure de la planche de bord (côté gauche).

Accès aux fusibles



☞ Déclipez le couvercle en tirant la partie supérieure gauche, puis droite.

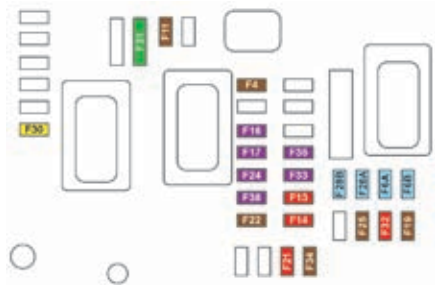

Version 1 (Full)

Fusible N°	Intensité (A)	Fonctions
F4	5	Appels d'urgence et d'assistance.
F6 A ou B	15	Autoradio, écran tactile, lecteur CD, navigation.
F11	5	Système "Accès et Démarrage Mains Libres".
F13	10	Prise accessoires 12 V avant.
F14	10	Prise accessoires 12 V coffre.
F16	3	Éclairage boîte à gants, plafonnier arrière.
F17	3	Éclairage miroir de courtoisie, plafonnier avant.
F19	5	Combiné.
F21	10	Écran multifonctions, climatisation.
F22	5	Caméra de recul, aide au stationnement.
F24	3	Capteur de pluie et de luminosité.
F25	5	Airbags.
F28 A ou B	15	Autoradio (+ batterie).
F30	20	Essuie-vitre arrière.
F31	30	Serrures.
F32	10	Amplificateur Hi-fi.
F33	3	Mémorisation des positions de conduite.
F34	5	Direction assistée électrique.
F35	3	Affichage du non bouclage des ceintures.

Version 2 (Eco)

Fusible N°	Intensité (A)	Fonctions
F9	5	Alarme, appels d'urgence et d'assistance.
F13	5	Caméra de recul et aide au stationnement.
F15	15	Prise accessoires 12 V.
F16	15	Allume-cigares.
F17	15	Autoradio.
F18	20	Écran tactile, lecteur CD, système audio et de navigation.
F19	5	Capteur de pluie, luminosité.
F20	5	Airbags.
F21	5	Combiné.
F22/F24	30	Serrures intérieures, extérieures, avant et arrière.
F23	5	Éclairage boîte à gants, miroir de courtoisie, plafonniers avant et arrière.
F25/F27	15	Pompe lave-vitre avant/arrière.
F26	15	Avertisseur sonore.
F30	15	Essuie vitre arrière.

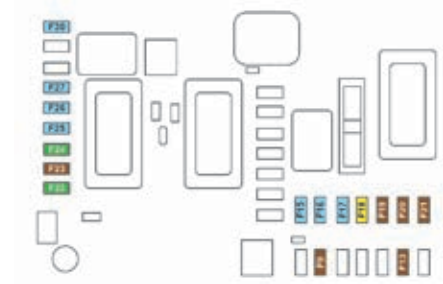

Fusibles dans le compartiment moteur

La boîte à fusibles est placée dans le compartiment moteur près de la batterie.

Accès aux fusibles



- ☞ Déclipez le couvercle.
- ☞ Remplacez le fusible.
- ☞ Après intervention, refermez très soigneusement le couvercle pour garantir l'étanchéité de la boîte à fusibles.

Version 1 (Full)

Boîtier 1

Fusible N°	Intensité (A)	Fonctions
F12	5	Calculateur Park Assist.
F14	25	Pompe lave-vitres avant et arrière.
F15	5	Direction assistée.
F19	30	Moteur essuie-vitre avant.
F20	15	Moteurs lave-vitre avant et arrière.
F21	20	Lave-projecteur.
F22	15	Avertisseur sonore.
F23	15	Feu de route droit.
F24	15	Feu de route gauche.



Boîtier 2

Fusible N°	Intensité (A)	Fonctions
F8	30	Système de dépollution Diesel (AdBlue®).
F10	5	Boîte de vitesses automatique.
F12	15	Boîte de vitesses automatique.

Version 2 (Eco)

Fusible N°	Intensité (A)	Fonctions
F13	5	Boîtier de servitude intelligent.
F16	15	Projecteurs antibrouillard avant.
F18	10	Feu de route droit.
F19	10	Feu de route gauche.
F25	40	Relais lave-projecteur (post-équipement).
F27	25	Boîtier de servitude intelligent.
F28	30	Système de dépollution Diesel (AdBlue®).
F29	30	Moteur essuie-vitre avant.
F30	80	Bougies de pré-chauffage (Diesel), chauffage additionnel programmable (post-équipement), pompe lave-projecteur.



Batterie 12 V

Mode opératoire pour démarrer le moteur à partir d'une autre batterie ou pour recharger votre batterie déchargée.

Généralités

Batteries de démarrage au plomb



Les batteries contiennent des substances nocives telles que l'acide sulfurique et le plomb.

Elles doivent être éliminées selon les prescriptions légales et ne doivent en aucun cas être jetées avec les ordures ménagères.

Remettez les piles et les batteries usées à un point de collecte spécial.



Les versions équipées du Stop & Start comportent une batterie au plomb 12 V de technologie et de caractéristiques spécifiques.

Son remplacement doit être effectué exclusivement dans le réseau PEUGEOT ou dans un atelier qualifié.



Avant de manipuler la batterie, protégez-vous les yeux et le visage. Toute opération sur la batterie doit être effectuée dans un milieu aéré et loin de flammes libres ou de sources d'étincelles, afin d'éviter tout risque d'explosion et d'incendie. Lavez-vous les mains en fin d'opération.



Avec une boîte de vitesses automatique, ne cherchez jamais à démarrer le moteur en poussant le véhicule.



Avant toute intervention

Immobilisez le véhicule, serrez le frein de stationnement, mettez la boîte de vitesses au point mort, puis coupez le contact. Vérifiez que tous les équipements électriques sont éteints.

Accès à la batterie

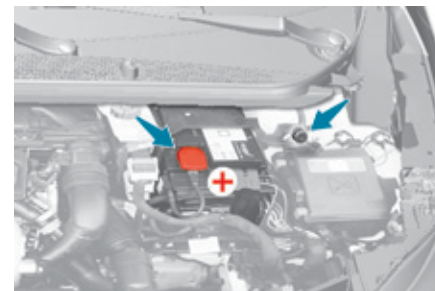

La batterie est située sous le capot moteur.

Pour y accéder :

- ☞ Ouvrez le capot avec la manette intérieure, puis extérieure.
- ☞ Fixez la béquille de capot.
- ☞ Retirez le cache plastique pour accéder à la borne (+).

La borne (-) de la batterie n'est pas accessible. Un point de masse déporté est implanté sur le support moteur.

Démarrer à partir d'une autre batterie

Lorsque la batterie de votre véhicule est déchargée, le moteur peut être démarré à l'aide d'une batterie de secours (externe ou d'un autre véhicule) et de câbles de secours ou bien à l'aide d'un booster de batterie.

! Ne démarrez jamais le moteur en branchant un chargeur de batterie. N'utilisez jamais un booster de batterie 24 V ou supérieur. Vérifiez au préalable que la batterie de secours a une tension nominale de 12 V et une capacité au minimum égale à celle de la batterie déchargée. Les deux véhicules ne doivent pas se toucher. Eteignez tous les consommateurs électriques des deux véhicules (autoradio, essuie-vitres, feux, ...). Veillez à ce que les câbles de secours ne passent pas à proximité des parties mobiles du moteur (ventilateur, courroie, ...). Ne débranchez pas la borne (+) quand le moteur tourne.

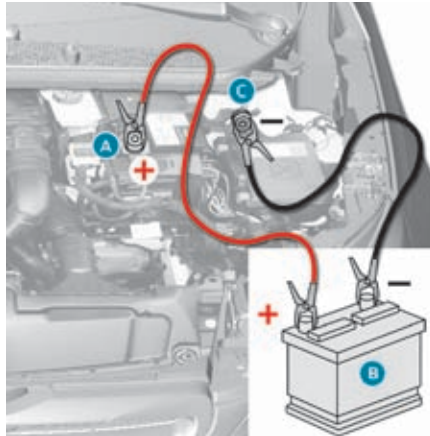

- ☞ Soulevez le cache plastique de la borne (+), si votre véhicule en est équipé.
- ☞ Connectez le câble rouge à la borne (+) de la batterie en panne **A** (au niveau de la partie métallique coudée), puis à la borne (+) de la batterie de secours **B** ou du booster.
- ☞ Connectez une extrémité du câble vert ou noir à la borne (-) de la batterie de secours **B** ou du booster (ou au point de masse du véhicule dépanneur).

- ☞ Connectez l'autre extrémité du câble vert ou noir au point de masse **C** du véhicule en panne.
- ☞ Démarrez le moteur du véhicule dépanneur et laissez-le tourner pendant quelques minutes.
- ☞ Actionnez le démarreur du véhicule en panne et laissez tourner le moteur. Si le moteur ne démarre pas immédiatement, coupez le contact et attendez quelques instants avant d'effectuer une nouvelle tentative.
- ☞ Attendez le retour au ralenti, puis débranchez les câbles de secours dans l'ordre inverse.
- ☞ Remettez en place le cache plastique de la borne (+), si votre véhicule en est équipé.
- ☞ Laissez tourner le moteur, véhicule roulant ou à l'arrêt, au minimum 30 minutes afin de permettre à la batterie d'atteindre un niveau de charge suffisant.

i Certaines fonctionnalités, dont le Stop & Start, ne sont pas disponibles tant que la batterie n'a pas atteint un niveau de charge suffisant.

Recharger la batterie avec un chargeur de batterie

Afin d'assurer une longévité optimale à la batterie, il est indispensable de maintenir sa charge à un niveau suffisant.

Dans certains cas, il peut être nécessaire de charger la batterie :

- si vous effectuez essentiellement de courts trajets,
- en prévision d'une immobilisation prolongée de plusieurs semaines.

Consultez le réseau PEUGEOT ou un atelier qualifié.

! Si vous envisagez de recharger vous-même la batterie de votre véhicule, utilisez uniquement un chargeur compatible avec les batteries au plomb, d'une tension nominale de 12 V.

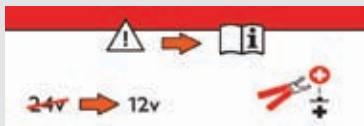

En présence de cette étiquette, il est impératif d'utiliser uniquement un chargeur 12 V, au risque de provoquer la dégradation irréversible des équipements électriques liés au Stop & Start.

! Respectez les instructions d'utilisation fournies par le fabricant du chargeur. N'inversez jamais les polarités.

i Il n'est pas nécessaire de débrancher la batterie.

- ☞ Coupez le contact.
- ☞ Eteignez tous les consommateurs électriques (autoradio, feux, essuie-vitres, ...).
- ☞ Eteignez le chargeur **B** avant de connecter les câbles avec la batterie, afin d'éviter toute étincelle dangereuse.
- ☞ Vérifiez le bon état des câbles du chargeur.
- ☞ Si votre véhicule en est équipé, soulevez le cache plastique de la borne (+).
- ☞ Connectez les câbles du chargeur **B** comme suit :
 - le câble rouge positif (+) à la borne (+) de la batterie **A**,
 - le câble noir négatif (-) au point de masse **C** du véhicule.
- ☞ À la fin de l'opération de charge, éteignez le chargeur **B** avant de déconnecter les câbles de la batterie **A**.

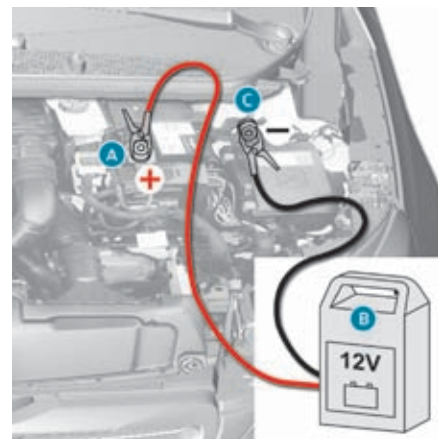

! N'essayez jamais de recharger une batterie gelée - Risque d'explosion ! Si la batterie a gelé, faites-la contrôler par le réseau PEUGEOT ou par un atelier qualifié qui vérifiera que les composants internes n'ont pas été endommagés et que le conteneur ne s'est pas fissuré, ce qui impliquerait un risque de fuite d'acide toxique et corrosif.

Débranchement de la batterie

Afin de maintenir un niveau de charge suffisant pour permettre le démarrage du moteur, il est recommandé de débrancher la batterie en cas d'immobilisation de très longue durée.

Avant de procéder au débranchement de la batterie :

- ☞ fermez tous les ouvrants (portes, coffre, vitres, toit),
- ☞ éteignez tous les consommateurs électriques (autoradio, essuie-vitres, feux, ...),
- ☞ coupez le contact et respectez un délai d'attente de quatre minutes.

Après avoir accédé à la batterie, il suffit de débrancher la borne (+).



Ne forcez pas en appuyant sur la palette, car si le collier est mal positionné, le verrouillage est alors impossible ; recommencez la procédure.

Cosse à verrouillage rapide

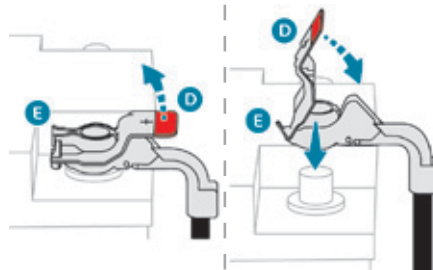

Débranchement de la borne (+)

- ☞ Relevez la palette **D** au maximum pour déverrouiller le collier **E**.

Rebranchement de la borne (+)

- ☞ Positionnez le collier **E** ouvert du câble sur la borne (+) de la batterie.
- ☞ Appuyez verticalement sur le collier **E** pour bien le positionner contre la batterie.
- ☞ Verrouillez le collier en écartant l'ergot de positionnement puis en rabaisant la palette **D**.

Après rebranchement

Après tout rebranchement de la batterie, mettez le contact et attendez 1 minute avant de démarrer, afin de permettre l'initialisation des systèmes électroniques. Toutefois, si après cette manipulation de légères perturbations subsistent, consultez le réseau PEUGEOT ou un atelier qualifié.

En vous reportant à la rubrique correspondante, vous devez réinitialiser vous-même (suivant version) :

- la clé à télécommande,
- le(s) rideau(x) d'occultation électrique,
- ...



Lors du trajet suivant le premier démarrage du moteur, le Stop & Start pourrait ne pas être opérationnel. Dans ce cas, la fonction ne sera de nouveau disponible qu'après une immobilisation continue du véhicule, dont la durée dépendra de la température ambiante et de l'état de charge de la batterie (jusqu'à environ 8 heures).

Remorquage

Mode opératoire pour faire remorquer son véhicule ou remorquer un autre véhicule avec un dispositif mécanique amovible.

Accès à l'outillage

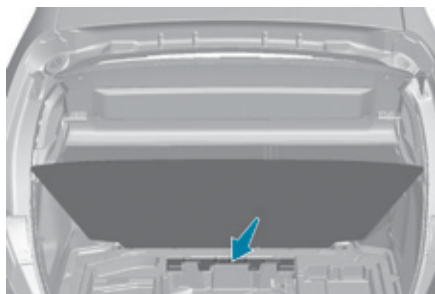

L'anneau de remorquage est installé dans le coffre sous le plancher.

Pour y accéder :

- ☞ ouvrez le coffre,
- ☞ soulevez le plancher,
- ☞ sortez l'anneau de remorquage du boîtier support.

Remorquage de son véhicule



- ☞ Dans le pare-chocs avant, appuyez sur le cache (comme représenté ci-dessus) pour le déclipper.
- ☞ Vissez l'anneau de remorquage jusqu'en butée.
- ☞ Installez la barre de remorquage.
- ☞ Allumez le signal de détresse sur le véhicule remorqué.
- ☞ Démarrez doucement et roulez lentement sur une courte distance.

i Mettez le levier de vitesses au point mort.
Le non-respect de cette particularité peut conduire à la détérioration de certains organes de freinage et à l'absence d'assistance de freinage au redémarrage du moteur.

Remorquage d'un autre véhicule

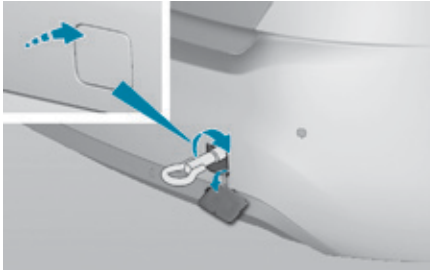

- ☞ Dans le pare-chocs arrière, appuyez sur le cache (comme représenté ci-dessus) pour le déclipper.
- ☞ Vissez l'anneau de remorquage jusqu'en butée.
- ☞ Installez la barre de remorquage.
- ☞ Allumez le signal de détresse sur le véhicule remorqué.
- ☞ Démarrez doucement et roulez lentement sur une courte distance.

! Consignes générales

Respectez la législation en vigueur dans votre pays.

Vérifiez que le poids du véhicule tracteur est supérieur à celui du véhicule remorqué.

Le conducteur doit rester au volant du véhicule remorqué et être muni d'un permis de conduire valide.

Lors d'un remorquage avec les quatre roues au sol, utilisez toujours une barre de remorquage homologuée ; les cordes et les sangles sont interdites.

Le véhicule remorqueur doit démarrer progressivement.

Lors d'un remorquage moteur arrêté, il n'y a plus d'assistance de freinage et de direction.

Dans les cas suivants, faites impérativement appel à un professionnel pour le remorquage :

- véhicule en panne sur autoroute ou sur voie rapide,
- véhicule à quatre roues motrices,
- impossibilité de mettre la boîte de vitesses au point mort, de débloquer la direction, de desserrer le frein de stationnement,
- remorquage avec deux roues au sol seulement,
- absence de barre de remorquage homologuée...

i Pour plus d'informations sur le **Frein de stationnement électrique** et notamment sur le stationnement du véhicule, frein desserré, reportez-vous à la rubrique correspondante.

Panne de carburant (Diesel)

Pour les véhicules équipés d'un moteur Diesel, en cas de panne sèche, il est nécessaire de réamorcer le circuit de carburant.

Pour toutes versions hors BlueHDi, reportez-vous au dessin du sous-capot moteur correspondant.

i Pour plus d'informations sur le **Détrompeur carburant Diesel**, reportez-vous à la rubrique correspondante.

! Si le moteur ne démarre pas du premier coup, n'insistez pas et recommencez la procédure.

Moteur 1.6 HDi



(sauf version BlueHDi)

- ☞ Remplissez le réservoir de carburant avec au moins 5 litres de gazole.
- ☞ Ouvrez le capot moteur.
- ☞ Si nécessaire, déclipsez le cache de style pour accéder à la pompe de réamorçage.
- ☞ Actionnez la pompe de réamorçage jusqu'à obtenir son durcissement (le premier appui peut être dur).
- ☞ Actionnez le démarreur pour allumer le moteur (au cas où le moteur ne démarrerait pas à la première sollicitation, attendez environ 15 secondes, puis recommencez).
- ☞ Sans résultat après quelques tentatives, réactionnez la pompe de réamorçage, puis le démarreur.
- ☞ Remettez en place le cache de style et clippez-le.
- ☞ Réfermez le capot moteur.

Moteur BlueHDi

- ☞ Remplissez le réservoir de carburant avec au moins 5 litres de gazole.
- ☞ Mettez le contact (sans mettre en route le moteur).
- ☞ Attendez 6 secondes environ et coupez le contact.
- ☞ Répétez l'opération 10 fois.
- ☞ Actionnez le démarreur pour mettre en route le moteur.

Motorisations et boîtes de vitesses essence

Moteurs	1,2 l PureTech 82	1,2 l PureTech 110		1,2 l PureTech 130 S&S			
Boîtes de vitesses	BVM5 (Manuelle 5 rapports)	BVM5 (Manuelle 5 rapports)		BVM6 (Manuelle 6 rapports)		EAT6 (Automatique 6 rapports)	
Types Variantes Versions	LPHMZ	LPHNZ - LRHNZ		LPHNY - LRHNY		LPHNY - LRHNY	
Silhouettes	Berline	Berline	SW	Berline	SW	Berline	SW
Cylindrée (cm ³)	1 199	1 199		1 199			
Alésage x course (mm)	75 x 90,5	75 x 90,5		75 x 90,5			
Puiss. maxi : norme CEE (kW)*	60	81		96			
Régime de puiss. maxi (tr/min)	5 750	5 500		5 500			
Couple maxi : norme CEE (Nm)	118	205		230			
Régime de couple maxi (tr/min)	2 750	1 500		1 750			
Carburant	Sans plomb	Sans plomb		Sans plomb			
Catalyseur	oui	oui		oui			
Capacités d'huile (en litres)							
Moteur (avec échange de la cartouche filtrante)	3,25	3,5		3,5			

* La puissance maxi correspond à la valeur homologuée au banc moteur, selon les conditions définies par la réglementation Européenne (directive 1999/99/CE).

Moteurs	1,6 l VTi 115		1,6 l THP 135** / 150*** / 165***	
Boîtes de vitesses	BVM5 (Manuelle 5 rapports)		EAT6 (Automatique 6 rapports)	
Types Variantes Versions	LWNFP - LXNFP		L35GL / L35GX / L35GY - L45GL / L45GX / L45GY	
Silhouettes	Berline	SW	Berline	SW
Cylindrée (cm ³)	1 587		1 598	
Alésage x course (mm)	78,5 x 82		77 x 85,8	
Puiss. maxi : norme CEE (kW)*	85 / 115		99,3 / 110 / 121,4	
Régime de puiss. maxi (tr/min)	6 050		6 000	
Couple maxi : norme CEE (Nm)	150		221 / 240 / 240	
Régime de couple maxi (tr/min)	4 000		1 400	
Carburant	Sans plomb		Sans plomb	
Catalyseur	oui		oui	
Capacités d'huile (en litres)				
Moteur (avec échange de la cartouche filtrante)	3,5		4,25	

* La puissance maxi correspond à la valeur homologuée au banc moteur, selon les conditions définies par la réglementation Européenne (directive 1999/99/CE).

** Pour la Russie.

*** Hors Europe.

Motorisations et boîtes de vitesses essence GT et GTi

Moteurs	1,6 I THP 205 S&S GT		1,6 I THP 250 / 270 S&S GTi
Boîtes de vitesses	BVM6 (Manuelle 6 rapports)		BVM6 (Manuelle 6 rapports)
Types Variantes Versions	L35GT - L45GT		L35GP / L35GN
Silhouettes	Berline	SW	Berline
Cylindrée (cm ³)	1 598		1 598
Alésage x course (mm)	77 x 85,8		77 x 85,8
Puiss. maxi : norme CEE (kW)*	151		184 / 200
Régime de puiss. maxi (tr/min)	6 000		6 000
Couple maxi : norme CEE (Nm)	285		330
Régime de couple maxi (tr/min)	1 750		1 900
Carburant	Sans plomb		Sans plomb
Catalyseur	oui		oui
Capacités d'huile (en litres)			
Moteur (avec échange de la cartouche filtrante)	4,25		4,25

* La puissance maxi correspond à la valeur homologuée au banc moteur, selon les conditions définies par la réglementation Européenne (directive 1999/99/CE).

Masses et charges remorquables (en kg) essence

Moteurs	1,2 l PureTech 82	1,2 l PureTech 110		1,2 l PureTech 130 S&S			
Boîtes de vitesses	BVM5 (Manuelle 5 rapports)	BVM5 (Manuelle 5 rapports)		BVM6 (Manuelle 6 rapports)		EAT6 (Automatique 6 rapports)	
Types Variantes Versions	LPHMZ	LPHNZ - LRHNZ		LPHNY - LRHNY		LPHNY - LRHNY	
Silhouettes	Berline	Berline	SW	Berline	SW	Berline	SW
Masse à vide	1 075	1 080	1 190	1 090	1 190	1 150	1 200
Masse en ordre de marche*	1 150	1 155	1 265	1 165	1 265	1 225	1 275
Masse maximale techniquement admissible en charge (MTAC)	1 670	1 720	1 825	1 750	1 840	1 770	1 855
Masse totale roulante autorisée (MTRA) en pente 12%	2 395	2 920	2 925	3 041	3 040	2 970	2 955
Remorque freinée (dans la limite du MTRA) en pente 10% ou 12%	750	1 200	1 100	1 300	1 200	1 200	1 100
Remorque non freinée	575	575	630	580	630	610	635
Poids recommandé sur flèche	75	75	71	75	71	-	-

Les valeurs de MTRA et de charges remorquables indiquées sont valables pour une altitude maxi de 1 000 mètres ; la charge remorquable mentionnée doit être réduite de 10 % par paliers de 1 000 mètres supplémentaires.

Dans le cas d'un véhicule tracteur, il est interdit de dépasser la vitesse de 100 km/h (respectez la législation en vigueur dans votre pays).

Des températures extérieures élevées peuvent entraîner des baisses de performances du véhicule pour protéger le moteur ; lorsque la température extérieure est supérieure à 37 °C, limiter la masse remorquée.

* La masse en ordre de marche est égale à la masse à vide + conducteur (75 kg).

Moteurs	1,6 l VTi 115		1,6 l THP 135** / 150*** / 165***	
Boîtes de vitesses	BVM5 (Manuelle 5 rapports)		EAT6 (Automatique 6 rapports)	
Types Variantes Versions	LWNFP - LXNFP		L35GL / L35GX / L35GY - L45GL / L45GX / L45GY	
Silhouettes	Berline	SW	Berline	SW
Masse à vide	1 190	1 260	1 255	1 315
Masse en ordre de marche*	1 265	1 335	1 330	1 390
Masse maximale techniquement admissible en charge (MTAC)	1 720	1 820	1 780	1 870
Masse totale roulante autorisée (MTRA) en pente 12%	2 320	2 420	2 380	2 470
Remorque freinée (dans la limite du MTRA) en pente 10% ou 12%	600	600	600	600
Remorque non freinée	600	600	600	600
Poids recommandé sur flèche	75	71	75	71

Les valeurs de MTRA et de charges remorquables indiquées sont valables pour une altitude maxi de 1 000 mètres ; la charge remorquable mentionnée doit être réduite de 10 % par paliers de 1 000 mètres supplémentaires.

Dans le cas d'un véhicule tracteur, il est interdit de dépasser la vitesse de 100 km/h (respectez la législation en vigueur dans votre pays).

Des températures extérieures élevées peuvent entraîner des baisses de performances du véhicule pour protéger le moteur ; lorsque la température extérieure est supérieure à 37 °C, limiter la masse remorquée.

* La masse en ordre de marche est égale à la masse à vide + conducteur (75 kg).

** Pour la Russie.

*** Hors Europe.

Masses et charges remorquables (en kg) essence GT et GTi

Moteurs	1,6 l THP 205 S&S GT		1,6 l THP 250 / 270 S&S GTi
	BVM6 (Manuelle 6 rapports)		BVM6 (Manuelle 6 rapports)
Types Variantes Versions	L35GT - L45GT		L35GP / L35GN
Silhouettes	Berline	SW	Berline
Masse à vide	1 200	1 315	1 205
Masse en ordre de marche*	1 275	1 390	1 280
Masse maximale techniquement admissible en charge (MTAC)	1 790	1 880	1 790
Masse totale roulante autorisée (MTRA) en pente 12%	3 190	3 180	-
Remorque freinée (dans la limite du MTRA) en pente 10% ou 12%	1 400	1 300	-
Remorque non freinée	635	695	-
Poids recommandé sur flèche	75	71	-

Les valeurs de MTRA et de charges remorquables indiquées sont valables pour une altitude maxi de 1 000 mètres ; la charge remorquable mentionnée doit être réduite de 10 % par paliers de 1 000 mètres supplémentaires.

Dans le cas d'un véhicule tracteur, il est interdit de dépasser la vitesse de 100 km/h (respectez la législation en vigueur dans votre pays).

Des températures extérieures élevées peuvent entraîner des baisses de performances du véhicule pour protéger le moteur ; lorsque la température extérieure est supérieure à 37 °C, limiter la masse remorquée.

* La masse en ordre de marche est égale à la masse à vide + conducteur (75 kg).

Motorisations et boîtes de vitesses Diesel

Moteurs	1,6 l HDi 92		1,6 l e-HDi 115		1,6 l BlueHDi 100	
Boîtes de vitesses	BVM5 (Manuelle 5 rapports)		BVM6 (Manuelle 6 rapports)		BVM5 (Manuelle 5 rapports)	
Types Variantes Versions	LB9HP - LC9HP		LB9HC - LC9HC		LBBHY - LCBHY	
Silhouettes	Berline	SW	Berline	SW	Berline	SW
Cylindrée (cm ³)	1 560					
Alésage x course (mm)	75 x 88,3					
Puiss. maxi : norme CEE (kW)*	68		85		73	
Régime de puiss. maxi (tr/min)	4 000		3 600		3 750	
Couple maxi : norme CEE (Nm)	230		270		254	
Régime de couple maxi (tr/min)	1 750					
Carburant	Gazole					
Catalyseur	oui					
Filtre à particules	oui					
Capacités d'huile (en litres)						
Moteur (avec échange de la cartouche filtrante)	3,75					

* La puissance maxi correspond à la valeur homologuée au banc moteur, selon les conditions définies par la réglementation Européenne (directive 1999/99/CE).

Moteur	1,6 l BlueHDi 120			
Boîtes de vitesses	BVM6 (Manuelle 6 rapports)		EAT6 (Automatique 6 rapports)	
Types Variantes Versions	LBBHZ - LBBHX - LCBHZ - LCBHX		LBBHT - LBBHX - LCBHT - LCBHX	
Silhouettes	Berline	SW	Berline	SW
Cylindrée (cm ³)	1 560			
Alésage x course (mm)	75 x 88,3			
Puiss. maxi : norme CEE (kW)*	85** / 88		85	
Régime de puiss. maxi (tr/min)	3 500			
Couple maxi : norme CEE (Nm)	300			
Régime de couple maxi (tr/min)	1 750			
Carburant	Gazole			
Catalyseur	oui			
Filtre à particules	oui			
Capacités d'huile (en litres)				
Moteur (avec échange de la cartouche filtrante)	3,75			

* La puissance maxi correspond à la valeur homologuée au banc moteur, selon les conditions définies par la réglementation Européenne (directive 1999/99/CE).

** Pour la Belgique.

Moteur	2,0 l BlueHDi 150			
Boîtes de vitesses	BVM6 (Manuelle 6 rapports)		EAT6 (Automatique 6 rapports)	
Types Variantes Versions	LHAHX - LJAHX - LJAHR		LHAHX - LJAHX	
Silhouettes	Berline	SW	Berline	SW
Cylindrée (cm ³)	1 997			
Alésage x course (mm)	85 x 88			
Puiss. maxi : norme CEE (kW)*	110			
Régime de puiss. maxi (tr/min)	3 750			
Couple maxi : norme CEE (Nm)	370			
Régime de couple maxi (tr/min)	2 000			
Carburant	Gazole			
Catalyseur	oui			
Filtre à particules	oui			
Capacités d'huile (en litres)				
Moteur (avec échange de la cartouche filtrante)	6,1			

* La puissance maxi correspond à la valeur homologuée au banc moteur, selon les conditions définies par la réglementation Européenne (directive 1999/99/CE).

Motorisation et boîte de vitesses Diesel GT

Moteur	2,0 l BlueHDi 180 GT	
Boîte de vitesses	EAT6 (Automatique 6 rapports)	
Types Variantes Versions	LHAHT - LHAHW - LJAHT - LJAHW	
Silhouettes	Berline	SW
Cylindrée (cm ³)	1 997	
Alésage x course (mm)	85 x 88	
Puiss. maxi : norme CEE (kW)*	133	
Régime de puiss. maxi (tr/min)	3 750	
Couple maxi : norme CEE (Nm)	400	
Régime de couple maxi (tr/min)	2 000	
Carburant	Gazole	
Catalyseur	oui	
Filtre à particules	oui	
Capacités d'huile (en litres)		
Moteur (avec échange de la cartouche filtrante)	5,1	

* La puissance maxi correspond à la valeur homologuée au banc moteur, selon les conditions définies par la réglementation Européenne (directive 1999/99/CE).

Masses et charges remorquables (en kg) Diesel

Moteurs	1,6 l HDi 92		1,6 l e-HDi 115		1,6 l BlueHDi 100	
Boîtes de vitesses	BVM5 (Manuelle 5 rapports)		BVM6 (Manuelle 6 rapports)		BVM5 (Manuelle 5 rapports)	
Types Variantes Versions	LB9HP - LC9HP		LB9HC - LC9HC		LBBHY - LCBHY	
Silhouettes	Berline	SW	Berline	SW	Berline	SW
Masse à vide	1 090	1 180	1 160	1 200	1 160	1 200
Masse en ordre de marche*	1 165	1 255	1 237	1 275	1 235	1 275
Masse maximale techniquement admissible en charge (MTAC)	1 740	1 850	1 780	1 870	1 780	1 880
Masse totale roulante autorisée (MTRA) en pente 12%	3 040	3 050	3 180	3 170	3 074	3 080
Remorque freinée (dans la limite du MTRA) en pente 10% ou 12%	1 300	1 200	1 400	1 300	1 300	1 200
Remorque non freinée	580	620	615	630	615	630
Poids recommandé sur flèche	75	71	75	71	75	71

Les valeurs de MTRA et de charges remorquables indiquées sont valables pour une altitude maxi de 1 000 mètres ; la charge remorquable mentionnée doit être réduite de 10 % par paliers de 1 000 mètres supplémentaires.

Dans le cas d'un véhicule tracteur, il est interdit de dépasser la vitesse de 100 km/h (respectez la législation en vigueur dans votre pays).

Des températures extérieures élevées peuvent entraîner des baisses de performances du véhicule pour protéger le moteur ; lorsque la température extérieure est supérieure à 37 °C, limiter la masse remorquée.

* La masse en ordre de marche est égale à la masse à vide + conducteur (75 kg).

Moteur	1,6 l BlueHDi 120			
Boîtes de vitesses	BVM6 (Manuelle 6 rapports)		EAT6 (Automatique 6 rapports)	
Types Variantes Versions	LBBHZ - LBBHX - LCBHZ - LCBHX		LBBHT - LBBHX - LCBHT - LCBHX	
Silhouettes	Berline	SW	Berline	SW
Masse à vide	1 185	1 300	1 200	1 310
Masse en ordre de marche*	1 260	1 375	1 275	1 385
Masse maximale techniquement admissible en charge (MTAC)	1 810	1 870	1 820	1 910
Masse totale roulante autorisée (MTRA) en pente 12%	3 210	3 170	3 120	3 110
Remorque freinée (dans la limite du MTRA) en pente 10% ou 12%	1 400	1 300	1 300	1 200
Remorque non freinée	615	680	635	690
Poids recommandé sur flèche	75	71	75	71

Les valeurs de MTRA et de charges remorquables indiquées sont valables pour une altitude maxi de 1 000 mètres ; la charge remorquable mentionnée doit être réduite de 10 % par paliers de 1 000 mètres supplémentaires.

Dans le cas d'un véhicule tracteur, il est interdit de dépasser la vitesse de 100 km/h (respectez la législation en vigueur dans votre pays).

Des températures extérieures élevées peuvent entraîner des baisses de performances du véhicule pour protéger le moteur ; lorsque la température extérieure est supérieure à 37 °C, limiter la masse remorquée.

* La masse en ordre de marche est égale à la masse à vide + conducteur (75 kg).

Moteur	2,0 l BlueHDi 150			
Boîtes de vitesses	BVM6 (Manuelle 6 rapports)		EAT6 (Automatique 6 rapports)	
Types Variantes Versions	LHAHX - LJAHX - LJAHR		LHAHX - LJAHX	
Silhouettes	Berline	SW	Berline	SW
Masse à vide	1 290	1 315	1 310	1 420
Masse en ordre de marche*	1 365	1 390	1 385	1 495
Masse maximale techniquement admissible en charge (MTAC)	1 870	1 970	1 900	2 000
Masse totale roulante autorisée (MTRA) en pente 12%	3 465	3 470	3 398	3 400
Remorque freinée (dans la limite du MTRA) en pente 10% ou 12%	1 600	1 500	1 500	1 400
Remorque non freinée	680	690	690	740
Poids recommandé sur flèche	75	71	75	71

Les valeurs de MTRA et de charges remorquables indiquées sont valables pour une altitude maxi de 1 000 mètres ; la charge remorquable mentionnée doit être réduite de 10 % par paliers de 1 000 mètres supplémentaires.

Dans le cas d'un véhicule tracteur, il est interdit de dépasser la vitesse de 100 km/h (respectez la législation en vigueur dans votre pays).

Des températures extérieures élevées peuvent entraîner des baisses de performances du véhicule pour protéger le moteur ; lorsque la température extérieure est supérieure à 37 °C, limiter la masse remorquée.

* La masse en ordre de marche est égale à la masse à vide + conducteur (75 kg).

Masses et charges remorquables (en kg) Diesel GT

Moteur	2,0 l BlueHDi 180 GT	
Boîte de vitesses	EAT6 (Automatique 6 rapports)	
Types Variantes Versions	LHAHT - LHAHW - LJAHT - LJAHW	
Silhouettes	Berline	SW
Masse à vide	1 320	1 425
Masse en ordre de marche*	1 395	1 500
Masse maximale techniquement admissible en charge (MTAC)	1 920	2 020
Masse totale roulante autorisée (MTRA) en pente 12%	3 420	3 420
Remorque freinée (dans la limite du MTRA) en pente 10% ou 12%	1 500	1 400
Remorque non freinée	695	750
Poids recommandé sur flèche	75	71

Les valeurs de MTRA et de charges remorquables indiquées sont valables pour une altitude maxi de 1 000 mètres ; la charge remorquable mentionnée doit être réduite de 10 % par paliers de 1 000 mètres supplémentaires.

Dans le cas d'un véhicule tracteur, il est interdit de dépasser la vitesse de 100 km/h (respectez la législation en vigueur dans votre pays).

Des températures extérieures élevées peuvent entraîner des baisses de performances du véhicule pour protéger le moteur ; lorsque la température extérieure est supérieure à 37 °C, limiter la masse remorquée.

* La masse en ordre de marche est égale à la masse à vide + conducteur (75 kg).

Dimensions (en mm)

Ces dimensions ont été mesurées sur un véhicule non chargé.

Berline

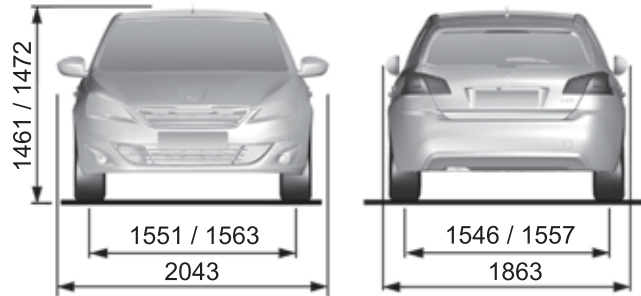

SW

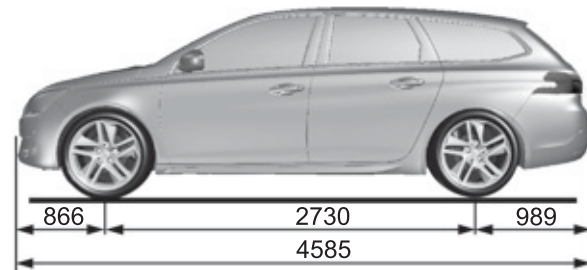
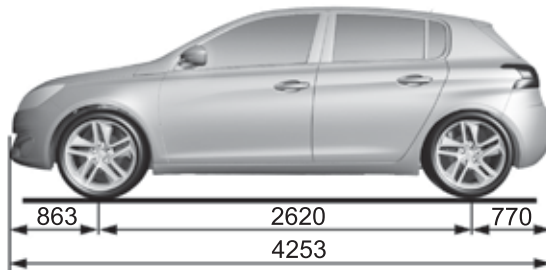
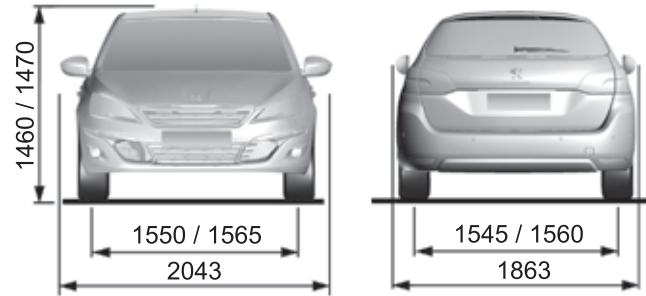

Berline GT / GTi*

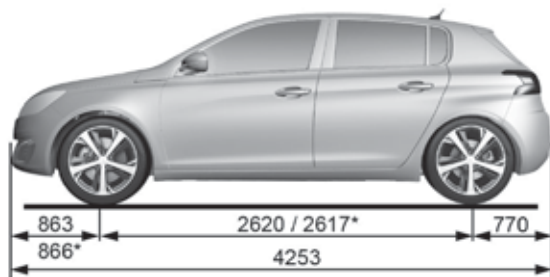
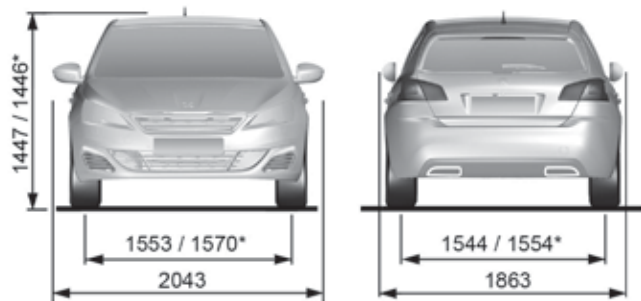

SW GT

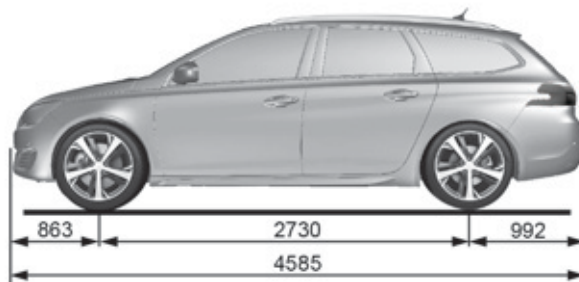
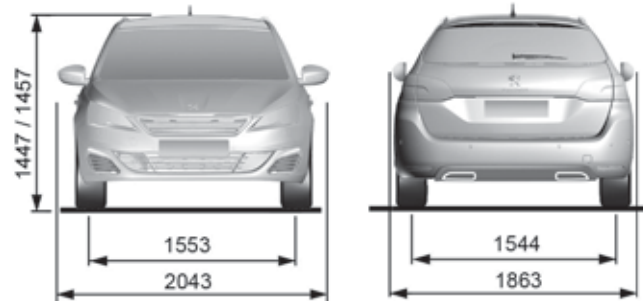

Version Affaire

Nombre de places : 2 personnes.

Volume utile dans le coffre : 1,31 m³

	En mètres (m)
Longueur utile du plancher	1,458
Largeur utile aux passages des roues	1,036
Largeur utile au centre	1,077
Hauteur utile	
- au centre	0,916
- au seuil de pavillon	0,831
- sous le cache-bagages	0,5

Éléments d'identification

Différents dispositifs de marquage visibles pour l'identification et la recherche du véhicule.



A. Numéro d'identification véhicule (V.I.N.), sous le capot moteur.

Ce numéro est gravé sur le châssis, près du passage de roue avant droite.

B. Numéro d'identification véhicule (V.I.N.), sur la traverse inférieure de pare-brise.

Ce numéro est inscrit sur une étiquette collée et visible à travers le pare-brise.

C. Etiquette constructeur.

Cette étiquette autodestructrice, collée sur le pied milieu, côté droit ou gauche, comporte les informations suivantes :

- le nom du constructeur,
- le numéro de réception communautaire,
- le numéro d'identification véhicule (V.I.N.),
- la masse maximale techniquement admissible en charge,
- la masse totale roulante autorisée,
- la masse maximale sur l'essieu avant,
- la masse maximale sur l'essieu arrière.

D. Etiquette pneumatiques/peinture.

Cette étiquette, collée sur le pied milieu, côté conducteur, comporte les informations suivantes :

- les pressions de gonflage à vide et en charge,
- les dimensions des pneumatiques (y compris indice de charge et symbole de vitesse du pneumatique),
- la pression de gonflage de la roue de secours,
- la référence de la couleur de la peinture.

i Le contrôle de la pression de gonflage doit être effectué à froid au moins tous les mois.

☘ Une pression de gonflage insuffisante augmente la consommation de carburant.

Équipement DENON



Le nouveau système HIFI DENON de la PEUGEOT 308 est un aboutissement technologique sur mesure comprenant 9 haut-parleurs et un amplificateur numérique.

La technologie DENON propose des composants efficaces à hauts rendements :

- 4 Tweeters à membrane souple avec chambre de résonance pour minimiser la distorsion sonore. 100% actif à l'avant du véhicule.
- 4 Woofers CosCone™ : technologie permettant une haute sensibilité et une grande excursion en générant un haut rendement dans les basses malgré un volume extra-plat.
- 1 caisson de basses avec haut-parleur 100W dissimulé sous le plancher de coffre et n'altérant pas le volume de chargement.
- 1 amplificateur numérique Classe-D 8 voies. Gestion accrue des bruits de roulage.
2 répartitions audios disponibles suivant l'occupation du véhicule (conducteur ou passagers).
- Technologie "Coloration Numérique" améliorant le rendu sonore du moteur de façon plus sportive et raffinée.

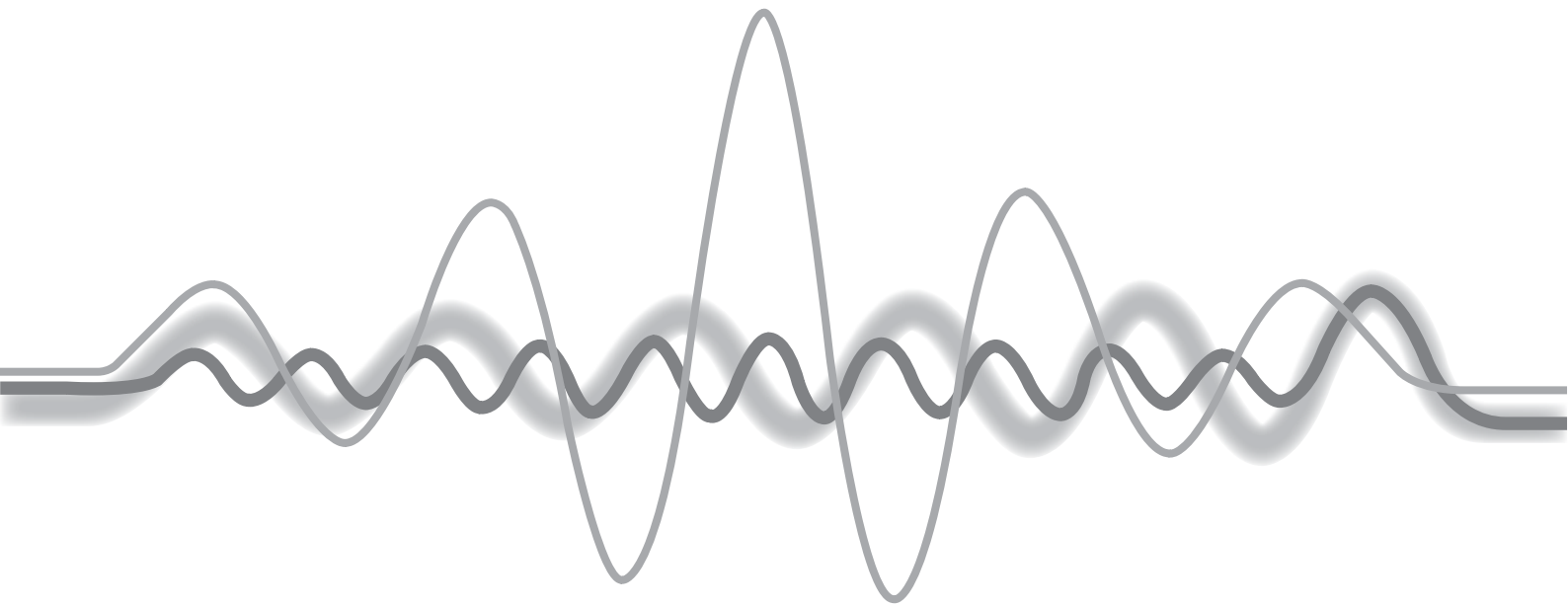

Écran tactile 7 pouces

Navigation GPS - Autoradio multimédia - Téléphone Bluetooth®



	Sommaire
Premiers pas	296
Commandes au volant	299
Menus	300
Média	302
Radio	308
Radio DAB (Digital Audio Broadcasting)	310
Musique	312
Navigation	316
Navigation - Guidage	324
Trafic	328
Configuration	330
Services connectés	340
PEUGEOT Connect Apps	341
Téléphone	342
Questions fréquentes	350

i Le système est protégé de manière à fonctionner uniquement sur votre véhicule.

! Pour des raisons de sécurité, le conducteur doit impérativement réaliser les opérations nécessitant une attention soutenue véhicule à l'arrêt.

L'affichage du message d'entrée en mode économie d'énergie signale la mise en veille des équipements électriques en fonctionnement.

Reportez-vous à la rubrique Mode économie d'énergie.

Premiers pas

Utiliser les touches disposées de chaque côté de l'écran tactile pour accéder aux menus, puis appuyer sur les boutons matérialisés de l'écran tactile.

Chaque menu s'affiche sur une page ou deux pages (page primaire et page secondaire).

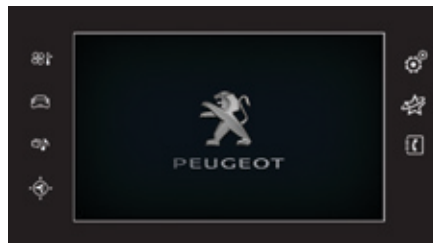

i En cas de très forte chaleur, le système peut se mettre en veille (extinction complète de l'écran et du son) pendant une durée minimale de 5 minutes.

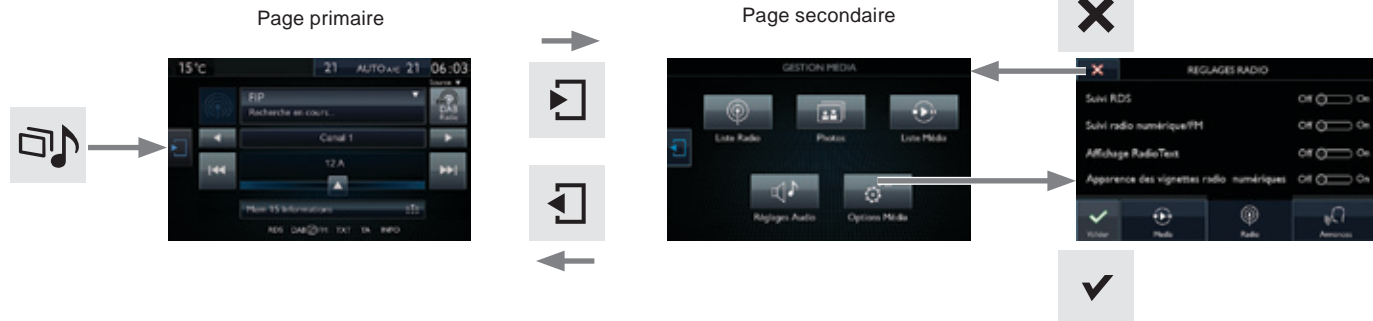

Raccourcis : à l'aide des touches tactiles situées dans le bandeau supérieur de l'écran tactile, il est possible d'accéder directement au choix de la source sonore, à la liste des stations (ou des titres selon la source) ou au réglage de la température.

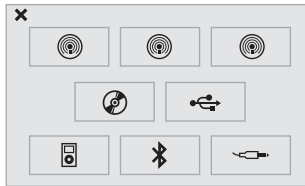

Sélection de la source sonore (selon version) :

- Radios "FM" / "AM" / "DAB"*.
- Clé "USB".
- Lecteur CD (situé dans la boîte à gants)*.
- Téléphone connecté en Bluetooth* et en diffusion multimédia Bluetooth* (streaming).
- Lecteur média connecté par la prise auxiliaire (jack, câble non fourni).

* Selon équipement.



Moteur tournant, un appui permet de couper le son.
Contact coupé, un appui met le système en marche.



Réglage du volume (chaque source est indépendante, y compris les "Annonce trafic (TA)" et consignes de navigation).



En cas de forte chaleur, le volume sonore peut être limité afin de préserver le système. Le retour à la situation initiale s'effectue lorsque la température de l'habitacle baisse.



L'écran est de type "résistif", il est nécessaire d'effectuer un appui marqué, notamment pour les gestes dits "glissés" (balayage de liste, déplacement de la carte...). Un simple effleurement ne sera pas suffisant. Un appui à plusieurs doigts ne sera pas pris en compte.

L'écran est utilisable avec des gants. Cette technologie permet une utilisation par toutes les températures.



Pour entretenir l'écran, il est recommandé d'utiliser un chiffon doux non abrasif (chiffon à lunettes) sans produit additionnel.

Ne pas utiliser d'objets pointus sur l'écran.

Ne pas toucher l'écran avec les mains mouillées.

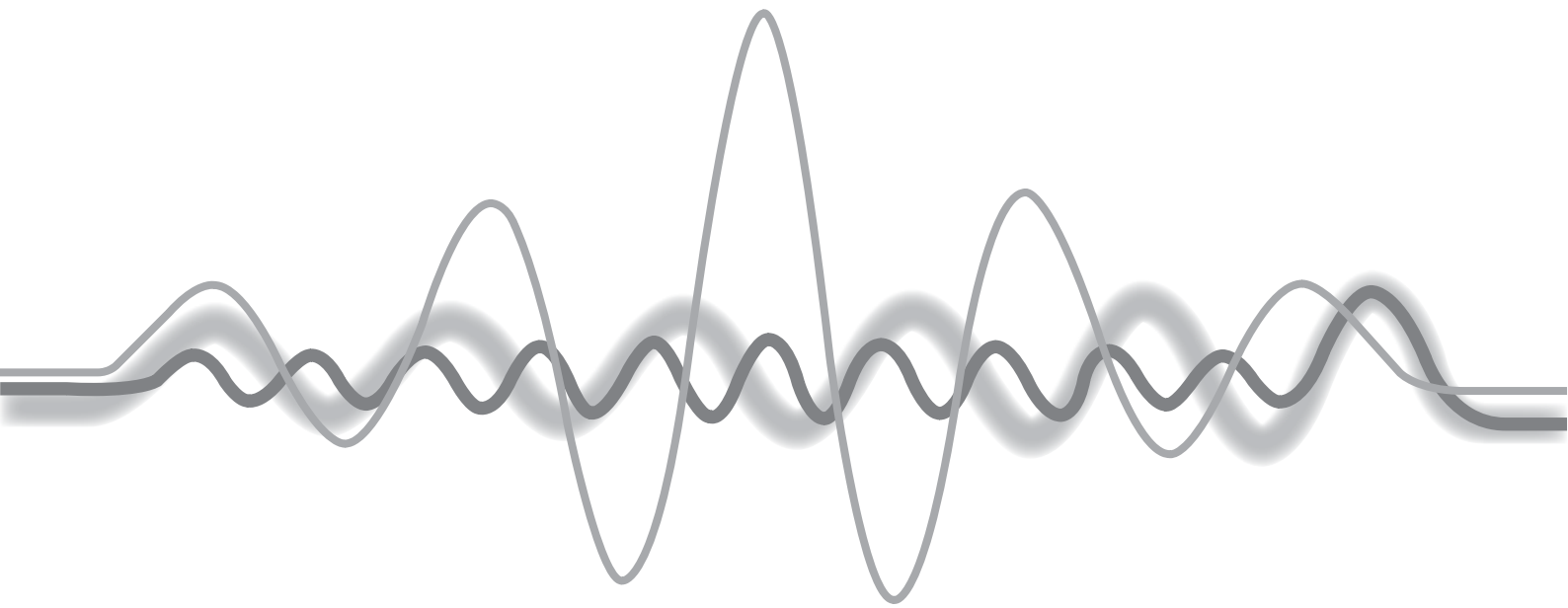

Commandes au volant



Pression : coupure / reprise du son.



Augmentation du volume.



Diminution du volume.

SRC

Changer de source sonore : radio, média.



Radio, rotation : recherche automatique de la station précédente / suivante.

Radio, pression : accès aux stations mémorisées.

Média, rotation : plage précédente / suivante.

Pression : validation d'une sélection.



Téléphone : décrocher le téléphone.
Appel en cours : accès au menu téléphone (Raccrocher, Mode secret, Mode mains libres).
Téléphone, pression continue : refuser un appel entrant, raccrocher un appel en cours ; hors appel en cours, accès au menu téléphone.
Radio : afficher la liste des stations.
Média : afficher la liste des pistes.
Radio, pression continue : mettre à jour la liste des stations captées.

Menus



Climatisation



Gérer les différents réglages de température et de débit d'air.



Aide à la conduite

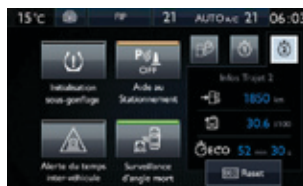

Accéder à l'ordinateur de bord.
Activer, désactiver, paramétrer certaines fonctions du véhicule.



Média

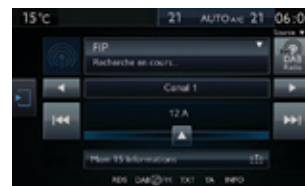

Sélectionner une source sonore, une station de radio, afficher des photographies.



Navigation

(Selon équipement)



Paramétrer le guidage et choisir sa destination.



Configuration

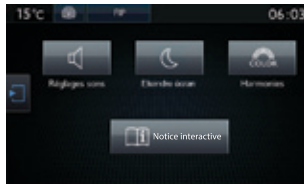

Paramétrer le son (balance, ambiance, ...), les univers graphiques, l'intensité lumineuse du poste de conduite, l'affichage (langue, unités, date, heure, ...) et accéder à une aide interactive sur les principaux équipements et témoins lumineux du véhicule.



Services connectés

(Selon équipement)



(PEUGEOT CONNECT APPS).
Se connecter à un portail d'applications pour faciliter, sécuriser et personnaliser ses déplacements par l'intermédiaire d'une clé de connexion disponible sur abonnement auprès du réseau PEUGEOT.





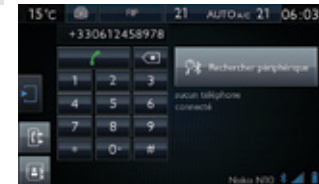





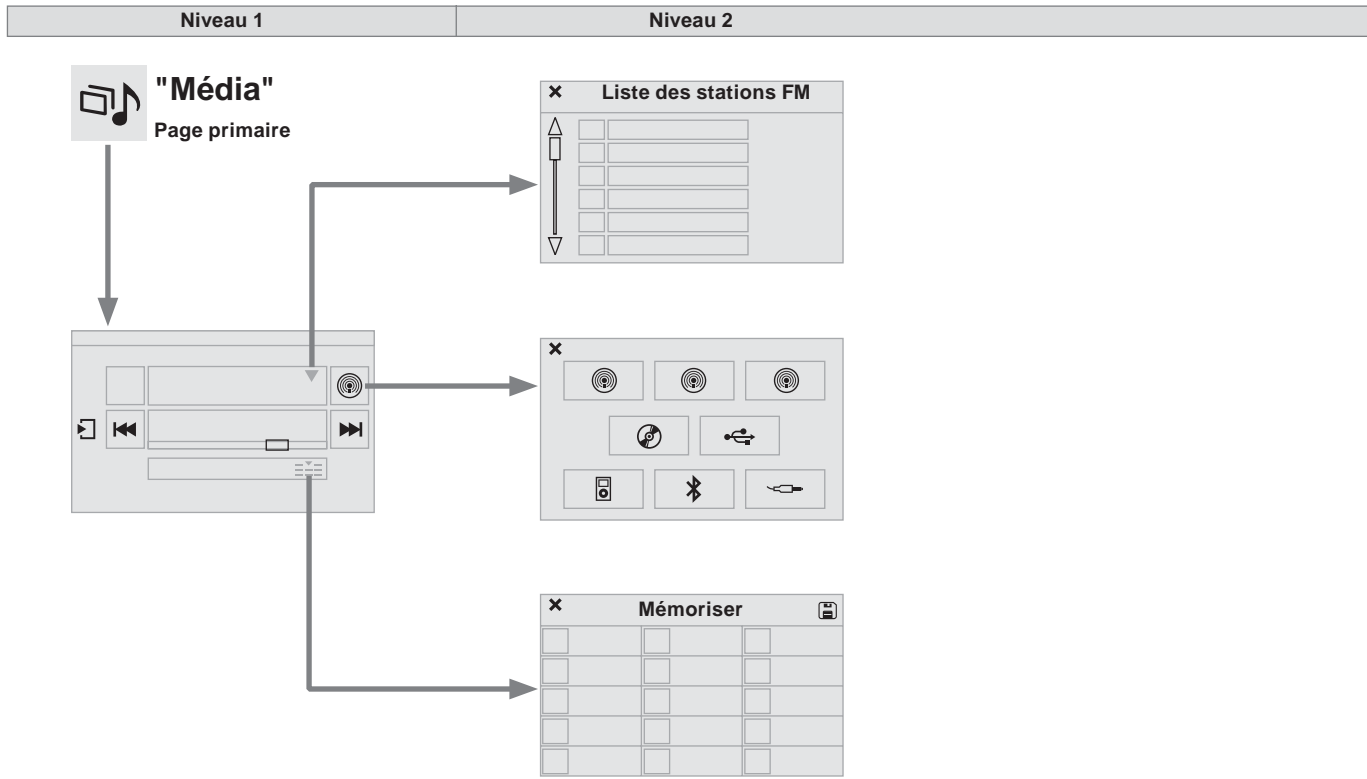







Téléphone











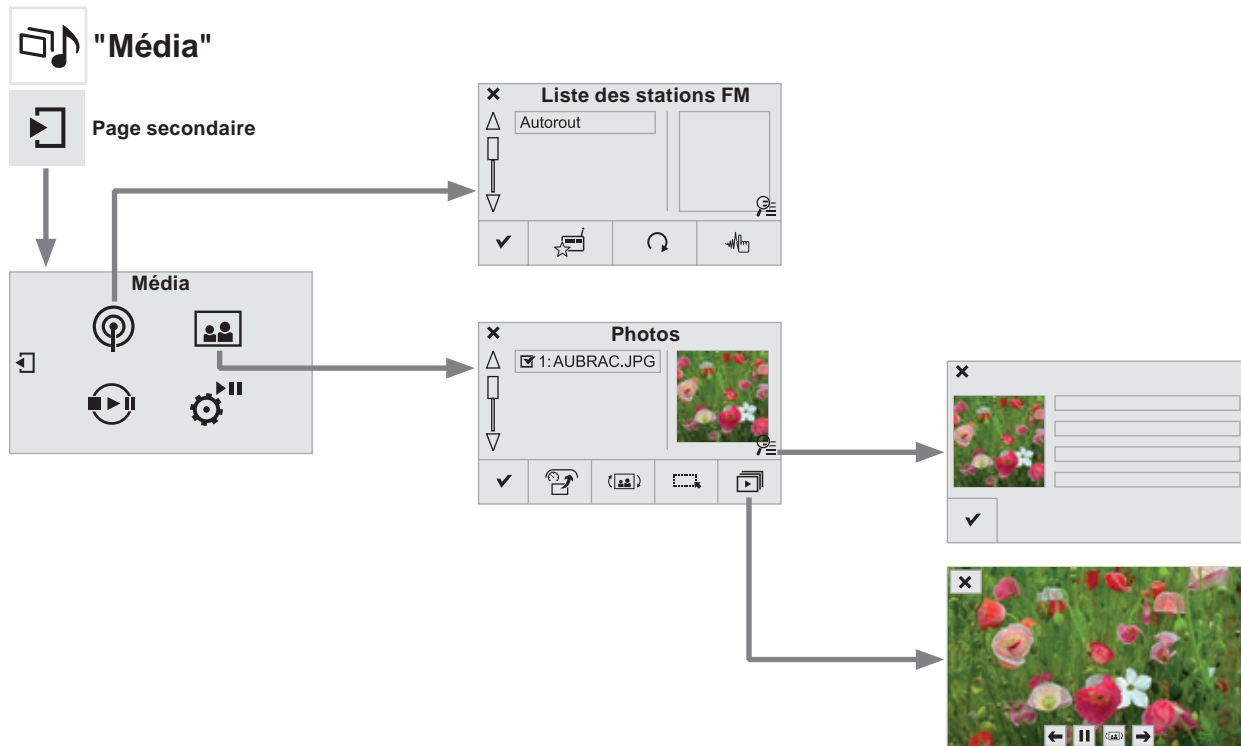









Connecter un téléphone en Bluetooth®.

Média









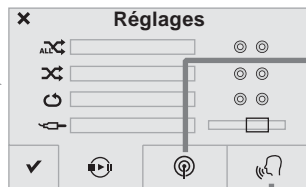
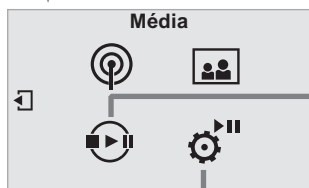









Niveau 1		Niveau 2		Commentaires
 	Média ↓ Liste		Liste des stations FM	Appuyer sur une station de radio pour la sélectionner.
 	Média ↓ Source	 Radio FM	Radio FM	Sélectionner le changement de source.
		 Radio DAB	Radio DAB	
		 Radio AM	Radio AM	
		 CD	CD	
		 USB	USB	
		 iPod	iPod	
		 Bluetooth	Bluetooth	
		 AUX	AUX	
 	Média ↓ Mémoriser			Appuyer sur un emplacement vide ensuite sur "Mémoriser".



Niveau 1		Niveau 2		Niveau 3		Commentaires			
  	<p>Média ↓ Page secondaire ↓ Liste Radio</p>	 Mémoriser				Appuyer sur une radio pour la sélectionner.			
		 Actualiser liste				Actualiser la liste en fonction de la réception.			
		 Fréquence				Saisir la fréquence de la radio souhaitée.			
		 Valider				Enregistrer les paramètres.			
  	<p>Média ↓ Page secondaire ↓ Photos</p>	 Sélection page				Afficher la photo sélectionnée en plein écran.			
		 Pivoter				Faire pivoter la photo de 90°.			
		 Tout sélectionner				Sélectionner toutes les photos de la liste. Appuyer une deuxième fois pour désélectionner.			
		 Diaporama		 Photo précédente.				Afficher les photos qui défilent en plein écran.	
				Pause / Lecture.					
			 Photo suivante.						
 Valider				Enregistrer les paramètres.					



Niveau 1		Niveau 2		Niveau 3		Commentaires
  	Média ↓ Page secondaire ↓ Liste Média					Présentation du dernier média utilisé.
  	Média ↓ Page secondaire ↓ Réglages		Média ↓ Réglages	 Lecture aléatoire (toutes pistes)	Choisir les paramètres de lecture.	
				 Lecture aléatoire (album courant)		
				 Lecture en boucle		
				 Amplification Aux		
			Radio ↓ Réglages		<input type="checkbox"/> Suivi RDS	Activer ou désactiver les options.
					<input type="checkbox"/> Suivi DAB/FM	
					<input type="checkbox"/> Affichage RadioText	
					<input type="checkbox"/> Affichage diaporama radio numérique	
			Annonces ↓ Réglages		<input type="checkbox"/> Annonce trafic (TA)	Activer ou désactiver les options.
					<input type="checkbox"/> Météo	
					<input type="checkbox"/> Sport - Info programmes	
					<input type="checkbox"/> Alertes	
			Valider			

Radio

Sélectionner une station



Appuyer sur **Média** pour afficher la page primaire.

ou



Appuyer sur **Média** pour afficher la page primaire puis appuyer sur la page secondaire.



ou



Sélectionner "**Liste**" dans la page primaire.



Sélectionner "**Liste Radio**" sur la page secondaire.

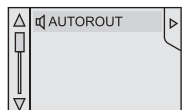

Sélectionner la radio dans la liste proposée.



Sélectionner "**Actualiser liste**" pour rafraîchir la liste.

OU



Appuyer sur **Média** pour afficher la page primaire puis sélectionner "**Mémoriser**".



Sélectionner une radio enregistré dans la liste.



Si nécessaire, sélectionner le changement de source.



Sélectionner la radio "**Radio FM**" ou "**Radio AM**".



L'environnement extérieur (colline, immeuble, tunnel, parking, sous-sol...) peut bloquer la réception, y compris en mode de suivi RDS. Ce phénomène est normal dans la propagation des ondes radio et ne traduit en aucune manière une défaillance de l'autoradio.

Modifier une fréquence



Appuyer sur **Média** pour afficher la page primaire.

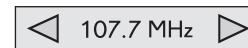

Par recherche automatique de fréquence

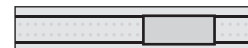

Appuyer sur ◀ ou ▶ ou déplacer le curseur pour la recherche automatique de la radio de fréquence inférieure ou supérieure.

OU



Appuyer sur **Média** pour afficher la page primaire puis appuyer sur la page secondaire.



Appuyer sur "**Saisir fréquence**" pour afficher la page primaire puis appuyer sur la page secondaire.

PUIS

Sélectionner le changement de source.



Sélectionner la radio "**Radio FM**" ou "**Radio AM**".

**OU**

Saisir la fréquence complète (ex : 92.10MHz) à l'aide du clavier puis "**Valider**".

FRANCE BLEU

Par liste alphabétique

Appuyer sur la radio en cours puis choisir la radio dans la liste proposée.

Mémoriser une station

Sélectionner une station ou une fréquence (reportez-vous à la rubrique correspondante).



Appuyer sur "**Mémoriser**".

Mémoire 1

Sélectionner un numéro dans la liste pour mémoriser la station précédemment choisie/réglée.

Un appui long sur un numéro mémorise la station.

Ou



Un appui sur cette touche enregistre les stations les unes à la suite des autres.

Rappel des mémoires

Appuyer sur **Média** pour afficher la page primaire puis sélectionner "**Mémoriser**".

**Activer / Désactiver le RDS**

Appuyer sur **Média** pour afficher la page primaire puis appuyer sur la page secondaire.



Sélectionner "**Réglages**".



Sélectionner "**Radio**".

Off On

Activer / Désactiver "**Suivi RDS**".

i Le RDS, si activé, permet de continuer à écouter une même station grâce au suivi de fréquence. Cependant, dans certaines conditions, le suivi de cette station RDS n'est pas assuré sur tout le pays, les stations de radio ne couvrant pas 100% du territoire. Cela explique la perte de réception de la station lors d'un trajet.

Radio DAB (Digital Audio Broadcasting)

The screenshot shows a car radio interface with the following elements and annotations:

- Top Bar:** Displays temperature (15°C), time (21), and mode (AUTO A/C 21). The time 06:03 is shown on the right.
- Source Selection:** A dropdown menu labeled "Source" is open, showing "FIP" and "Recherche en cours...". A label points to this menu: "Raccourci : accès au choix de la source sonore, à la liste des stations (ou des titres selon la source) ou au réglage de la température." Another label points to the "FIP" option: "Sélection de la station de radio." A label points to the "DAB" icon: "Sélection de la source sonore. Affichage de la bande 'DAB'."
- Station Information:** The current station is "Canal 1" with frequency "12 A". A label points to the "FIP" logo: "Affichage de 'Radiotext' de la station courante." A label points to the frequency: "'Multiplex' suivant. Station de radio suivante."
- Navigation:** Buttons for "Multiplex" précédent and "Station de radio précédente" are on the left. Buttons for "Multiplex" suivant and "Station de radio suivante" are on the right.
- Memory:** A "Mem 15 Informations" button is at the bottom. A label points to it: "Station mémorisée, touches 1 à 15. Appui court : sélection station de radio mémorisée. Appui long : mémorisation d'une station."
- Footer:** A bar with "RDS DAB FM TXT TA INFO" options. A label points to it: "Affichage des options : si active mais non disponible, l'affichage sera grisé, si active et disponible, l'affichage sera en blanc."

i Si la station "DAB" écoutée n'est pas disponible en "FM" l'option "DABFM" est grisée.

! Journaline® est un service d'information basé sur du texte conçu pour les systèmes de radiodiffusion numérique. Il fournit des informations textuelles structurées de façon hiérarchique, sous la forme de thèmes et sous-thèmes. Ce service est accessible par la page "LISTE DES STATIONS DAB".



DAB (Digital Audio Broadcasting) Radio numérique

! La radio numérique vous permet une écoute de qualité supérieure et également un affichage d'informations graphiques concernant l'actualité de la radio écoutée. Sélectionner "Liste" dans la page primaire. Les différents "multiplex/ensemble" vous proposent un choix de radios rangées par ordre alphabétique.



Appuyer sur **Média** pour afficher la page primaire.



Sélectionner le changement de source.



Sélectionner "**Radio DAB**".



Sélectionner "**Liste**" dans la page primaire.

OU



Sélectionner "**Liste Radio**" sur la page secondaire.

Sélectionner la radio dans la liste proposée.

Radio numérique - Suivi DAB / FM

i Le "DAB" ne couvre pas à 100% le territoire. Lorsque la qualité du signal numérique est mauvaise, le "Suivi DAB/FM" permet de continuer à écouter une même station, en basculant automatiquement sur la radio analogique "FM" correspondante (si elle existe).



Appuyer sur **Média** pour afficher la page primaire puis appuyer sur la page secondaire.



Sélectionner "**Réglages**".



Sélectionner "**Radio**".



Sélectionner "**Suivi radio numérique/FM**" puis "**Valider**".

i Si le "Suivi DAB/FM" est activé, il y a un décalage de quelques secondes lorsque le système bascule en radio analogique "FM" avec parfois une variation de volume. Lorsque la qualité du signal numérique redevient bonne, le système rebasculé automatiquement en "DAB".

! Si la station "DAB" écoutée n'est pas disponible en "FM" (option "**DAB/FM**" grisée), ou si le "Suivi DAB/FM" n'est pas activé, il y a une coupure de son lorsque la qualité du signal numérique devient mauvaise.

Musique

Lecteur USB

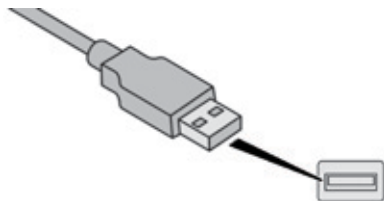

Insérer la clé USB dans la prise USB ou brancher le périphérique USB à la prise USB à l'aide d'un câble adapté (non fourni).

! Afin de préserver le système, n'utilisez pas de répartiteur USB.

Le système constitue des listes de lecture (mémoire temporaire) dont le temps de création peut prendre de quelques secondes à plusieurs minutes à la première connexion.

Réduire le nombre de fichiers autres que musicaux et le nombre de répertoires permet de diminuer le temps d'attente.

Les listes de lecture sont actualisées à chaque coupure du contact ou connexion d'une clé USB. Les listes sont mémorisées : sans intervention dans les listes, le temps de chargement suivant est réduit.

Prise Auxiliaire (AUX)



Cette source n'est disponible que si l'option "Prise Auxiliaire" a été activée dans les réglages de "Média".

Brancher l'équipement nomade (lecteur MP3, ...) sur la prise Jack à l'aide d'un câble audio (non fourni).

Régler d'abord le volume de votre équipement nomade (niveau élevé). Régler ensuite le volume de votre autoradio.

Le pilotage des commandes se fait via l'équipement nomade.

Lecteur CD

Insérer le CD dans le lecteur.

Choix de la source



Appuyer sur **Média** pour afficher la page primaire.



Sélectionner le changement de source.

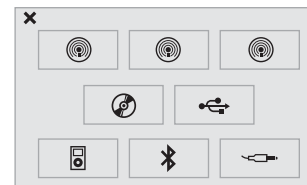

Choisir la source.

SRC

La touche **SRC** (source) des commandes au volant permet de passer directement au média suivant, disponible si la source est active.



Faire un appui sur la touche **OK** pour valider la sélection.

Informations et conseils

L'autoradio lit les fichiers audio avec l'extension ".wma, .aac, .flac, .ogg, .mp3" avec un débit compris entre 32 Kbps et 320 Kbps.

Il supporte aussi le mode VBR (Variable Bit Rate).

Tout autre type de fichier (.mp4, ...) ne peut être lu.

Les fichiers ".wma" doivent être de type wma 9 standard.

Les fréquences d'échantillonnage supportées sont 32, 44 et 48 KHz.

Il est conseillé de rédiger les noms de fichiers avec moins de 20 caractères en excluant les caractères particuliers (ex : « » ? . ; ù) afin d'éviter tout problème de lecture ou d'affichage.

Pour pouvoir lire un CDR ou un CDRW gravé, sélectionner lors de la gravure les standards ISO 9660 niveau 1, 2 ou Joliet de préférence.

Si le disque est gravé dans un autre format, il est possible que la lecture ne s'effectue pas correctement.

Sur un même disque, il est recommandé de toujours utiliser le même standard de gravure, avec une vitesse la plus faible possible (4x maximum) pour une qualité acoustique optimale.

Dans le cas particulier d'un CD multi-sessions, le standard Joliet est recommandé.

! Le système supporte les lecteurs nomades USB Mass Storage, les BlackBerry® ou les lecteurs Apple® via les prises USB. Le câble d'adaptation est non fourni.

La gestion du périphérique se fait par les commandes du système audio. Les autres périphériques, non reconnus par le système lors de la connexion, doivent être branchés à la prise auxiliaire à l'aide d'un câble Jack (non fourni).

Utiliser uniquement des clés USB au format FAT32 (File Allocation Table).

! Afin de préserver le système, n'utilisez pas de répartiteur USB.

i Il est recommandé d'utiliser le câble USB de l'appareil nomade.

Streaming audio Bluetooth®

Le streaming permet d'écouter les fichiers audio du téléphone via les haut-parleurs du véhicule.

Connecter le téléphone : voir la rubrique "**Téléphone**", puis "**Bluetooth**". Choisir le profil "**Audio**" ou "**Tous**".

Si la lecture ne commence pas automatiquement, il peut être nécessaire de lancer la lecture audio à partir du téléphone. Le pilotage se fait via le périphérique ou en utilisant les touches à partir de l'autoradio.

! Une fois connecté en streaming, le téléphone est considéré comme une source média. Il est recommandé d'activer le mode "**Répétition**" sur le périphérique Bluetooth.

Connexion lecteurs Apple®

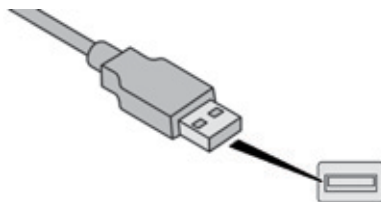

Connecter le lecteur Apple® à la prise USB à l'aide d'un câble adapté (non fourni). La lecture commence automatiquement.

Le pilotage se fait via les commandes du système audio.





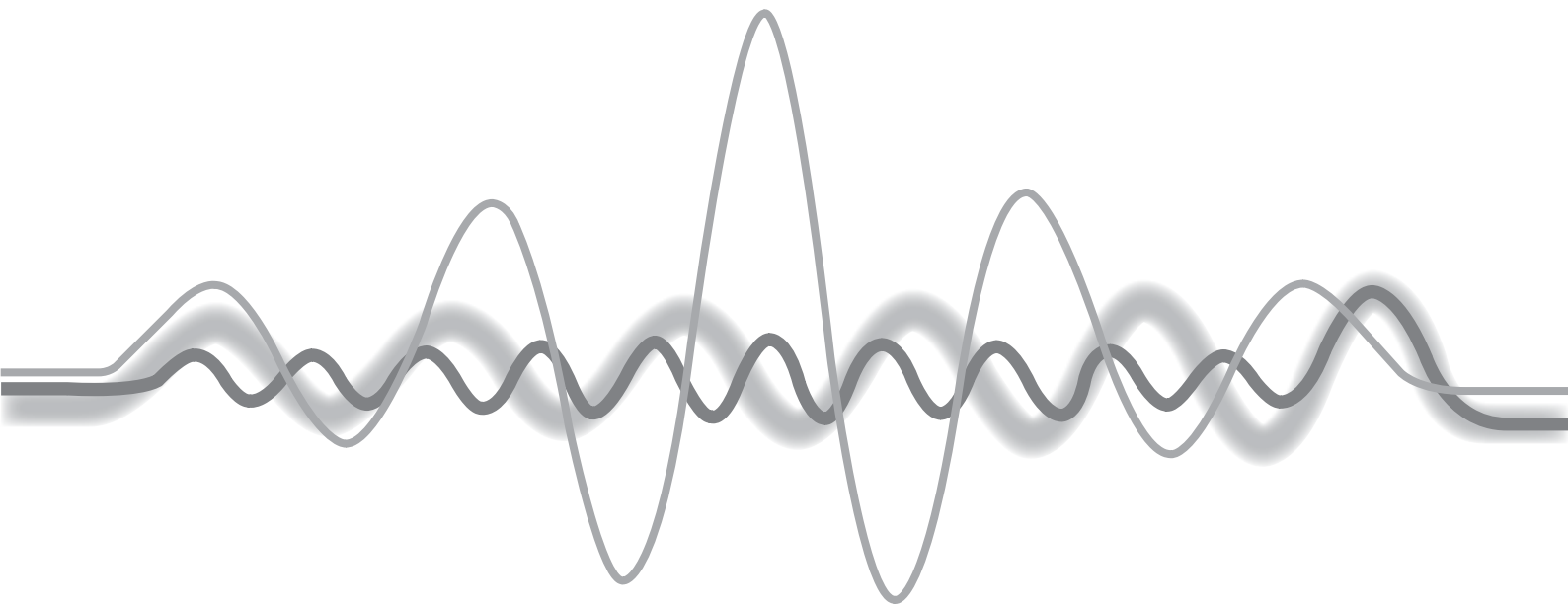



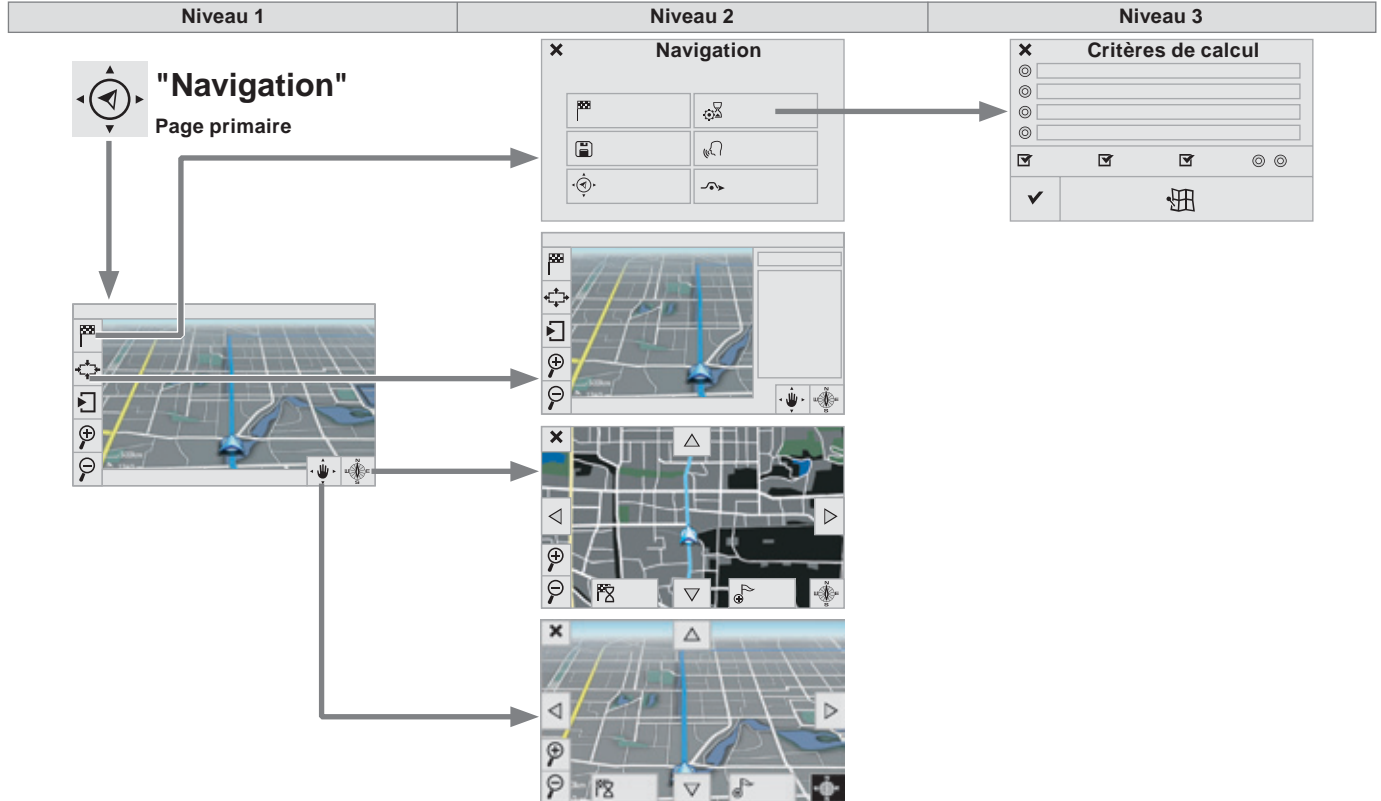







i Les classements disponibles sont ceux du lecteur nomade connecté (artistes / albums / genres / playlists / audiobooks / podcasts). Le classement utilisé par défaut est le classement par artistes. Pour modifier le classement utilisé, remonter l'arborescence jusqu'à son premier niveau puis sélectionner le classement souhaité (playlists par exemple) et valider pour descendre l'arborescence jusqu'à la piste souhaitée.

La version du logiciel de l'autoradio peut être incompatible avec la génération de votre lecteur Apple®.



Navigation



Niveau 1		Niveau 2		Niveau 3		Commentaires
  Navigation ↓ Réglages Navigation		Saisir destination			Afficher les dernières destinations.	
		Critères de calcul	<input type="radio"/>	Le plus rapide	Choisir les critères de guidages. La carte affiche le trajet choisi selon le(s) critère(s).	
			<input type="radio"/>	Le plus court		
			<input type="radio"/>	Temps / distance		
			<input type="radio"/>	Écologique		
			<input checked="" type="checkbox"/>	Péages		
			<input checked="" type="checkbox"/>	Ferries		
			<input type="checkbox"/>	Strict-Proche		
				Voir itinéraire sur carte		Afficher la carte et lancer le guidage.
	<input checked="" type="checkbox"/>	Valider	Enregistrer les options.			
	Archiver		Enregistrer l'adresse en cours.			
	Arrêter le guidage		Supprimer l'information de navigation.			
	Voix		Choisir le volume de la voix et l'énoncé des noms des rues.			
	Dévier itinéraire		Dévier de votre itinéraire initial selon une certaine distance.			
 Navigation				Afficher en mode texte.		
				Zoomer.		
				Dézoomer.		
				Afficher en mode plein écran. Utiliser les flèches pour déplacer la carte.		
				Basculer sur une carte 2D.		



"Navigation"





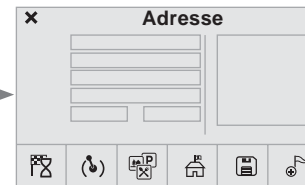
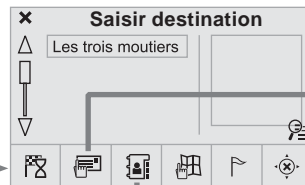
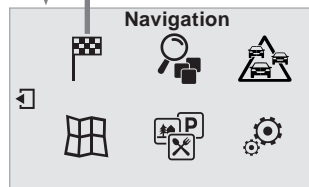



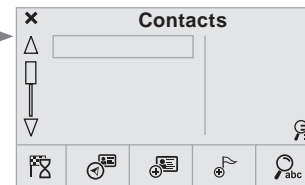













Page secondaire



Pour la gestion des contacts et leurs adresses, se reporter à la rubrique **"Téléphone"**.







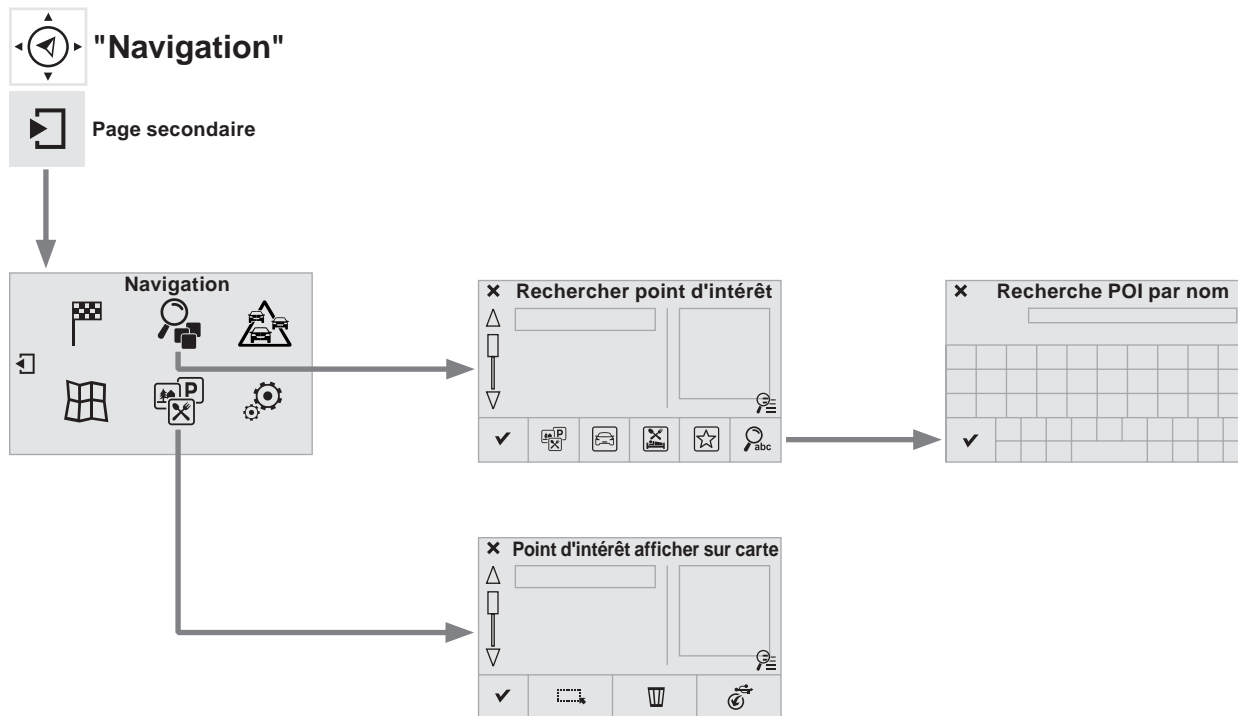



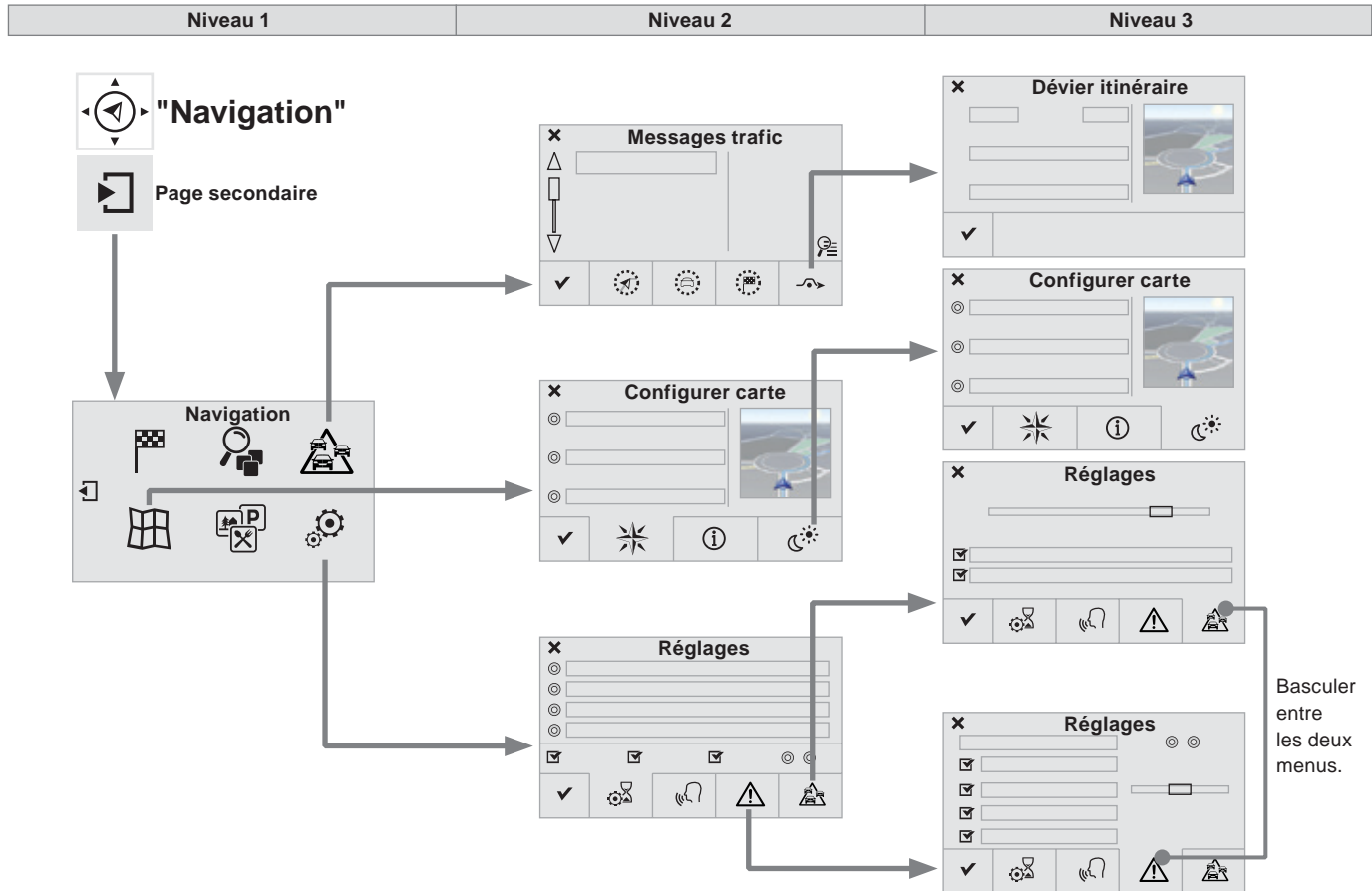











Pour utiliser les fonctions du téléphone, se reporter à la rubrique **"Téléphone"**.

Niveau 1		Niveau 2		Niveau 3		Commentaires
  	<p style="text-align: center;"> Navigation ↓ Page secondaire ↓ Saisir destination </p>		Adresse	 Lieu actuel	Paramétrer l'adresse.	
				 Point d'intérêt		
				 Centre Ville		
				 Archiver	Enregistrer l'adresse en cours.	
				 Ajouter étape	Ajouter une étape sur le parcours.	
				 Guider vers	Appuyer pour calculer l'itinéraire.	
			Contacts	 Fiches adresse	Choisir un contact puis calculer l'itinéraire.	
				 Créer fiche		
 Ajouter étape						
 Rechercher contact						
 Guider vers						
	Sur carte		Afficher la carte et zoomer pour consulter les routes.			
	Étape & iti.		Créer, ajouter/supprimer une étape ou visualiser la feuille de route.			
	Arrêter		Supprimer l'information de navigation.			
	Guider vers		Appuyer pour calculer l'itinéraire.			



Niveau 1		Niveau 2		Niveau 3	Commentaires
  	Navigation ↓ Page secondaire ↓ Rechercher POI	 Tous les POI			Liste des catégories disponibles. Après le choix de la catégorie, sélectionner les points d'intérêt.
		 Automobile			
		 Resto / hôtels			
		 Personnels			
		 Par nom			
		<input checked="" type="checkbox"/> Rechercher			Enregistrer les paramètres.
  	Navigation ↓ Page secondaire ↓ Afficher POI	 Tout sélectionner			Choisir les paramètres d'affichage des POI.
		 Supprimer			
		 Importer POI			
		<input checked="" type="checkbox"/> Valider			Enregistrer les options.



Niveau 1		Niveau 2		Niveau 3		Commentaires	
  	Navigation ↓ Page secondaire ↓ Messages trafic	 Sur l'itinéraire				Paramétrer le choix des messages et le rayon de filtrage.	
		 Autour véhicule					
		 A destination					
		 Dévier	<input type="radio"/>	Dévier sur une distance de			
			<input type="radio"/>	Recalculer itinéraire			
	<input checked="" type="checkbox"/> Terminer					Enregistrer vos sélections.	
  	Navigation ↓ Page secondaire ↓ Configurer carte	 Orientation		<input type="radio"/>	A plat orientée Nord	Choisir l'affichage et l'orientation de la carte.	
				<input type="radio"/>	A plat orientée véhicule		
				<input type="radio"/>	En perspective		
		 Cartes					
			<input type="radio"/>	Carte couleur « jour »			
		 Aspect	<input type="radio"/>	Carte couleur « nuit »			
			<input type="radio"/>	Jour / nuit automatique			
	<input checked="" type="checkbox"/> Valider					Enregistrer les paramètres.	
  	Navigation ↓ Page secondaire ↓ Réglages	 Critères calcul				Paramétrer les choix et choisir le volume de la voix et l'énoncé des noms des rues.	
		 Voix					
		 Alerte !					
		 Options trafic					
			<input checked="" type="checkbox"/> Valider				

Navigation - Guidage

Choix d'une destination

Vers une nouvelle destination



Appuyer sur **Navigation** pour afficher la page primaire.



Appuyer sur la page secondaire.



Sélectionner "**Saisir destination**".



Sélectionner "**Adresse**".

▼	FRANCE	0
▼	PARIS	0
▼	Bldv Hossein	0
N°/%	20	

Paramétrer le "**Pays** :" dans la liste proposée puis de la même façon la "**Ville** :" ou son code postal, la "**Voie** :", le "**N°** :".
Valider à chaque fois.



Sélectionner "**Archiver**" pour enregistrer l'adresse saisie dans une fiche contact.
Le système permet d'enregistrer jusqu'à 200 fiches.



Sélectionner "**Guider vers**".



Choisir le critère de guidage : "**Le plus rapide**" ou "**Le plus court**" ou "**Temps / distance**" ou "**Écologique**".



Choisir les critères de restriction : "**Péages**", "**Ferries**", "**Trafic**", "**Strict**", "**Proche**".



Sélectionner "**Valider**".

Ou



Faire un appui sur "**Voir itinéraire sur carte**" pour démarrer le guidage.



Pour effacer l'information du guidage, appuyer sur "**Réglages**".



Appuyer sur "**Arrêter le guidage**".



Pour reprendre le guidage, appuyer sur "**Réglages**".



Appuyer sur "**Reprendre le guidage**".

Vers une des dernières destinations



Appuyer sur **Navigation** pour afficher la page primaire.



Appuyer sur la page secondaire.



Sélectionner "**Saisir destination**".

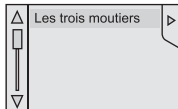

Sélectionner l'adresse dans la liste proposée.



Sélectionner "**Guider vers**".



Sélectionner les critères puis "**Valider**" ou faire un appui sur "**Voir itinéraire sur carte**" pour démarrer le guidage.

Vers un contact du répertoire



Afin de pouvoir utiliser la navigation "vers un contact du répertoire", il est nécessaire de renseigner au préalable l'adresse de votre contact.



Appuyer sur **Navigation** pour afficher la page primaire.



Appuyer sur la page secondaire.



Sélectionner "**Saisir destination**".



Sélectionner "**Contacts**".

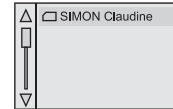

Sélectionner la destination choisie parmi les contacts dans la liste proposée.



Sélectionner "**Guider vers**".



Sélectionner les critères puis "**Valider**" pour démarrer le guidage.

Vers des coordonnées GPS



Appuyer sur **Navigation** pour afficher la page primaire.



Appuyer sur la page secondaire.



Sélectionner "**Saisir destination**".



Sélectionner "**Adresse**".

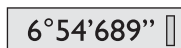

Paramétrer la "**Longitude** :" puis la "**Latitude** :".



Sélectionner "**Guider vers**".



Sélectionner les critères puis "**Valider**" ou faire un appui sur "**Voir itinéraire sur carte**" pour démarrer le guidage.

Vers un point de la carte



Appuyer sur **Navigation** pour afficher la page primaire.



Appuyer sur la page secondaire.



Sélectionner "**Saisir destination**".



Sélectionner "**Sur carte**".

Sur la carte zoomer, fait apparaître des points renseignés.

L'appui prolongé sur un point ouvre leur contenu.

Vers des points d'intérêt (POI)

Les points d'intérêt (POI) sont répertoriés en différentes catégories.



Appuyer sur **Navigation** pour afficher la page primaire.



Appuyer sur la page secondaire.



Sélectionner "**Rechercher POI**".



Sélectionner "**Tous les POI**",

Ou



"**Automobile**",

Ou



"**Resto / hôtels**".

i Une mise à jour cartographique annuelle permet de bénéficier du signalement de nouveaux points d'intérêt.
Vous pouvez également mettre à jour tous les mois les Zones à risques / Zones de danger.
La procédure détaillée est disponible sur :
<http://peugeot.navigation.com>.

Paramétrage des alertes Zones à risques / Zones de danger



Appuyer sur **Navigation** pour afficher la page primaire.



Appuyer sur la page secondaire.



Sélectionner "**Réglages**".



Sélectionner "**Alerte !**".

Il est possible alors d'activer l'alerte Zones à risques puis :

- "Alerte sonore"
- "Alerter uniq. en guidage"
- "Alerter uniq. en survitesse"
- "Afficher les limites de vitesse"
- "Délai" : le choix du délai permet de définir le temps précédant l'alerte des Zones à risques.



Sélectionner "**Valider**".

! Cette série d'alertes et d'affichage n'est disponible que si les Zones à risques ont été au préalable téléchargées et installées sur le système.

Trafic

Informations trafic

Affichage des messages



Appuyer sur **Navigation** pour afficher la page primaire.



Appuyer sur la page secondaire.



Sélectionner "**Messages trafic**".

Paramétrer les filtres :



"**Sur l'itinéraire**",



"**Autour de**",



"**A destination**", pour obtenir une liste de message plus fine.

Appuyer une seconde fois pour désactiver le filtre.

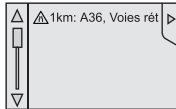

Sélectionner le message dans la liste ainsi proposée.



Sélectionner la loupe pour avoir les renseignements vocaux.

i Les messages TMC (Trafic Message Channel) sur Navigation-GPS sont des informations de circulation émises en temps réel.

Paramétrer le filtrage



Appuyer sur **Navigation** pour afficher la page primaire.



Appuyer sur la page secondaire.



Sélectionner "**Réglages**".



Sélectionner "**Options trafic**".



Sélectionner :
 - "**Être informé des nouveaux messages**",
 - "**Énoncé vocal des messages**",
 Puis affiner le rayon de filtrage.



Sélectionner "**Valider**".

i Nous préconisons un rayon de filtrage de :
 - 20 km en agglomération,
 - 50 km sur autoroute.

Écouter les messages TA



Appuyer sur **Navigation** pour afficher la page primaire.



Appuyer sur la page secondaire.



Sélectionner "**Réglages**".



Sélectionner "**Voix**".









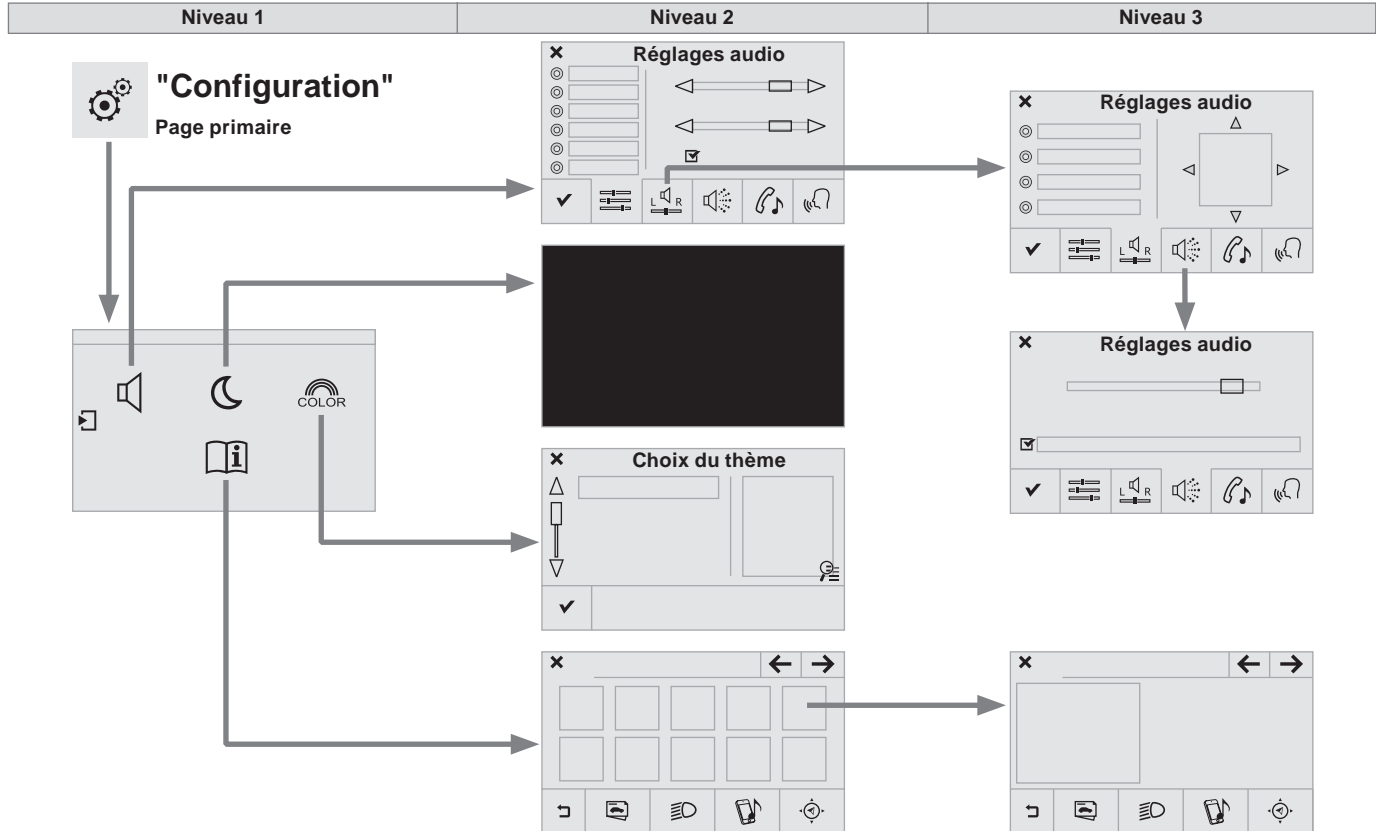













Off On

Activer / Désactiver "**Traffic (TA)**".









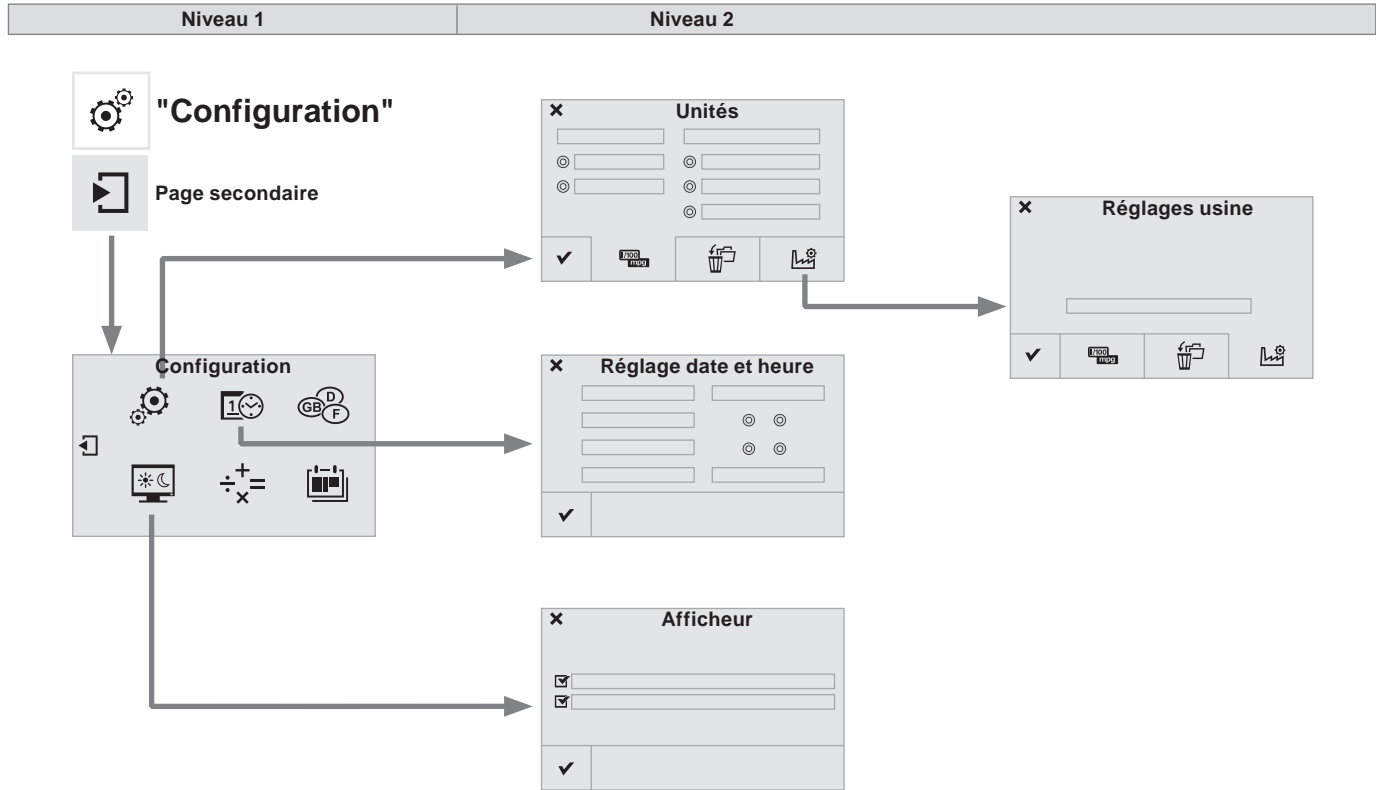



i La fonction TA (Trafic Annonceur) rend prioritaire l'écoute des messages d'alerte TA. Pour être active, cette fonction nécessite la réception correcte d'une station de radio émettant ce type de message. Dès l'émission d'une info trafic, le média en cours s'interrompt automatiquement pour diffuser le message TA. L'écoute normale du média reprend dès la fin de l'émission du message.

Configuration









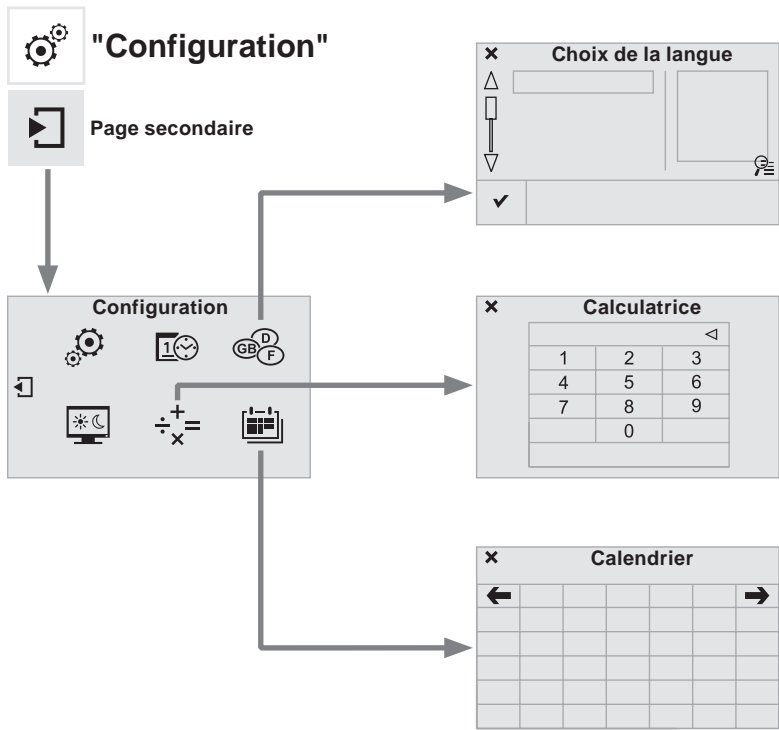

Niveau 1		Niveau 2		Niveau 3	Commentaires					
 	Configuration ↓ Réglages audio	 Ambiances			Choisir l'ambiance sonore.					
		 Répartition			Paramétrer la position du son dans le véhicule grâce au système Arkamys®.					
		 Effets			Choisir le niveau sonore ou l'activer selon la vitesse du véhicule.					
		 Sonneries			Choisir la mélodie et le volume de la sonnerie lorsque le téléphone sonne.					
		 Voix			Choisir le volume de la voix et l'énoncé des noms des rues.					
		 Valider			Enregistrer les paramètres.					
 	Configuration ↓ Éteindre écran				Extinction de l'affichage (écran noir). Un appui sur l'écran noir permet de revenir à l'affichage.					
 	Configuration ↓ Thèmes	 Valider			Après avoir choisi l'environnement, enregistrer le paramètre.					
 	Configuration ↓ Aide interactive	 Retour arrière	 Aide à la conduite - Équipements	 Témoins lumineux	 Audio Communication	 Navigation GPS	 Page précédente	 Page suivante		Consulter l'Aide interactive.



Niveau 1		Niveau 2		Commentaires
  	Configuration ↓ Page secondaire ↓ Réglages Système	 Unités	Paramétrer les Unités d'affichage de la distance, de la consommation et de la température.	
		 Effacer données	Sélectionner la ou les donnée(s) choisie(s) dans la liste puis appuyer sur Supprimer.	
		 Réglages usine	Paramétrer les réglages d'origine.	
		✓ Valider	Enregistrer les paramètres.	
  	Configuration ↓ Page secondaire ↓ Heure/Date	✓ Valider	Paramétrer la date et l'heure puis valider.	
  	Configuration ↓ Page secondaire ↓ Réglage Ecran	<input checked="" type="checkbox"/> Activer défilement texte automatique	Paramétrer puis valider.	
		<input checked="" type="checkbox"/> Activer les animations		
		✓ Valider		



Niveau 1		Niveau 2		Commentaires
  	Configuration ↓ Page secondaire ↓ Langues	✓	Valider	Sélectionner la langue puis valider.
  	Configuration ↓ Page secondaire ↓ Calculatrice			Sélectionner la calculatrice.
  	Configuration ↓ Page secondaire ↓ Calendrier			Sélectionner le calendrier.

Réglages sons



Appuyer sur **Configuration** pour afficher la page primaire.



Sélectionner "**Réglages Audio**".



Sélectionner "**Ambiances**" ou "**Répartition**" ou "**Effets**" ou "**Sonneries**" ou "**Voix**".



! La répartition (ou spatialisation grâce au système Arkamys®) du son est un traitement audio qui permet d'adapter la qualité sonore, en fonction du nombre d'auditeurs dans le véhicule. Disponible uniquement en configuration 6 haut-parleurs.

! Les réglages audio (**Ambiances**, **Graves :**, **Aigus :**, **Loudness**) sont différents et indépendants pour chaque source sonore. Les réglages de **Répartition** et de **Balance** sont communs à toutes les sources.

!

- "**Ambiances**" (6 ambiances au choix)
- "**Graves :**"
- "**Aigus :**"
- "**Loudness**" (Activer/Désactiver)
- "**Répartition**" ("**Conducteur**", "**Tous passagers**", "**Avant seul**")
- "**Retour sonore sur écran tactile**"
- "**Volume asservi à la vitesse**" (Activer/Désactiver)

i Audio embarqué : le Sound Staging d'Arkamys® optimise la répartition du son dans l'habitacle.

Thèmes



Appuyer sur **Configuration** pour afficher la page primaire.



Sélectionner "**Thèmes**".



Sélectionner dans la liste l'univers graphique puis "**Valider**".



A chaque changement d'univers graphique le système effectue un redémarrage avec un passage par un écran noir.



Pour des raisons de sécurité, la procédure de changement d'univers graphique est possible uniquement véhicule à l'arrêt.

Aide interactive



Appuyer sur **Configuration** pour afficher la page primaire.



Sélectionner "**Aide interactive**".



L'"Aide interactive" intégrée dans le système n'a pas pour vocation de se substituer au contenu plus complet de votre guide d'utilisation imprimé.



Pour des raisons de sécurité, la consultation de votre guide d'utilisation est possible uniquement véhicule à l'arrêt.

Système

Modifier les paramètres du système

 Appuyer sur **Configuration** pour afficher la page primaire puis appuyer sur la page secondaire.





 Sélectionner "**Réglages Système**".

 Sélectionner "**Unités**" pour changer l'unité de distance, consommation et températures.

 Sélectionner "**Effacer données**" pour effacer la liste des dernières destinations, les points d'intérêt personnel, les contacts du répertoire.

 Cocher le(s) réglage(s) puis sélectionner "**Supprimer**".

 Sélectionner "**Réglages usine**" pour revenir aux réglages initiaux.

 Appuyer sur **Configuration** pour afficher la page primaire puis appuyer sur la page secondaire.



 Sélectionner "**Réglage Écran**".

 Activer ou désactiver : "**Activer défilement texte automatique**" et "**Activer les animations**".

 Appuyer sur **Configuration** pour afficher la page primaire puis appuyer sur la page secondaire.



Sélectionner :

- "**Heure/Date**" pour changer le fuseau horaire, la synchronisation sur GPS, l'heure et son format puis la date.
- "**Langues**" pour changer de langue.
- "**Calculatrice**" pour afficher une calculatrice.
- "**Calendrier**" pour afficher un calendrier.



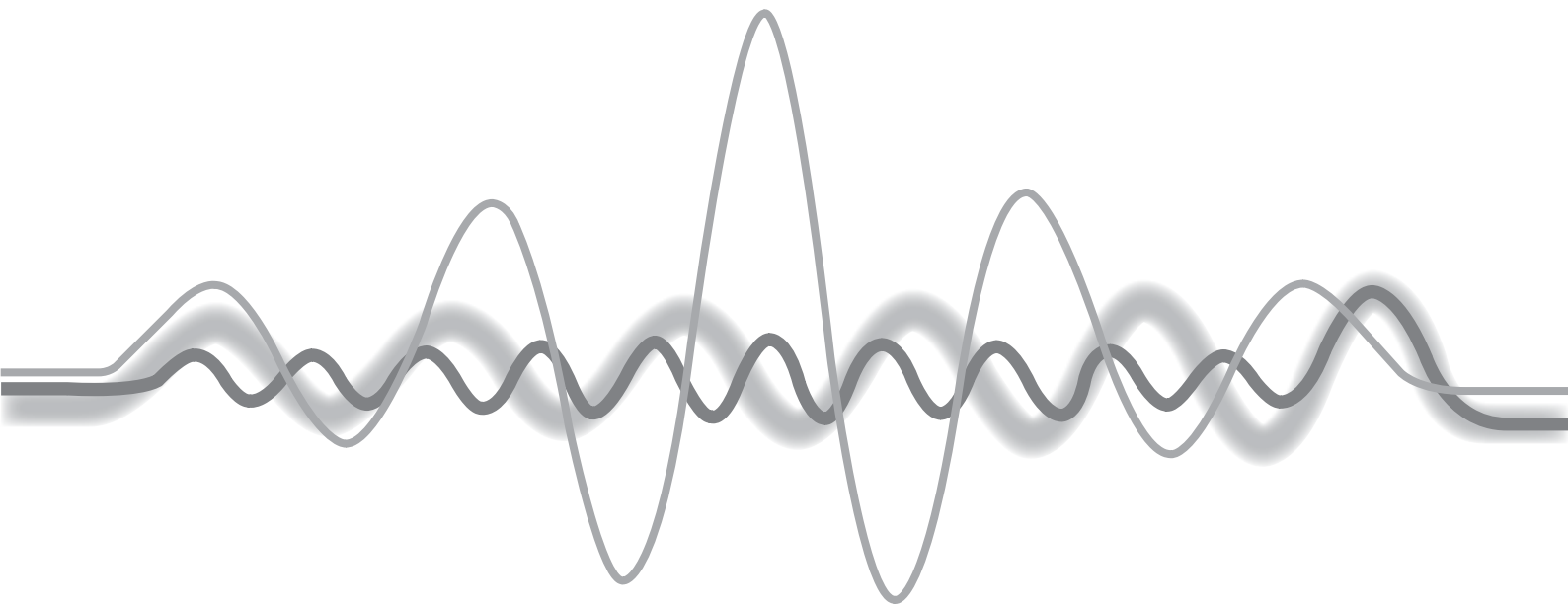

Services connectés

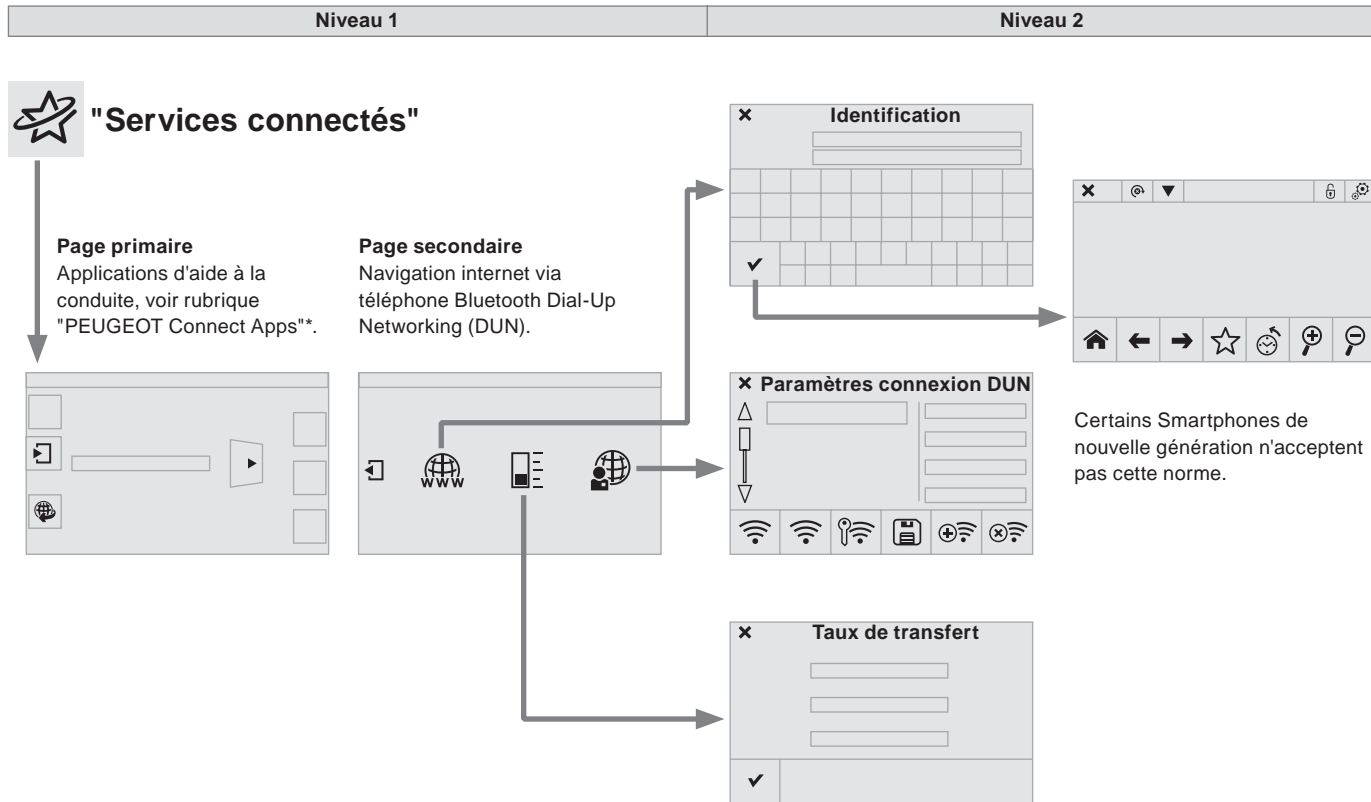

* Selon pays.

PEUGEOT Connect Apps

! "PEUGEOT Connect Apps**", est un service d'applications d'aide à la conduite en temps réel qui permet l'accès à des informations utiles, telles que l'état du trafic, les zones de danger, les prix des carburants, les disponibilités de places de parking, les sites touristiques, les conditions météorologiques, les bonnes adresses ...

Il inclut l'accès au réseau mobile lié à l'usage des applications. "PEUGEOT Connect Apps**" est un contrat de service à souscrire dans le réseau "PEUGEOT", disponible selon le pays et le type d'écran tactile y compris après livraison du véhicule.



Brancher la clé de connexion "PEUGEOT Connect Apps" à la prise USB.

* Selon pays.



Appuyer sur le menu des "Services connectés" pour afficher les applications.

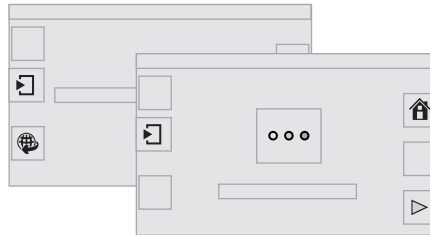

Les applications utilisent les données du véhicule comme la vitesse instantanée, le kilométrage, l'autonomie, ou encore la position GPS, pour délivrer des informations pertinentes.







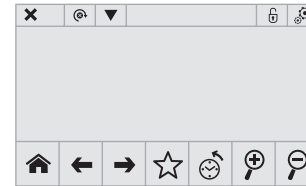



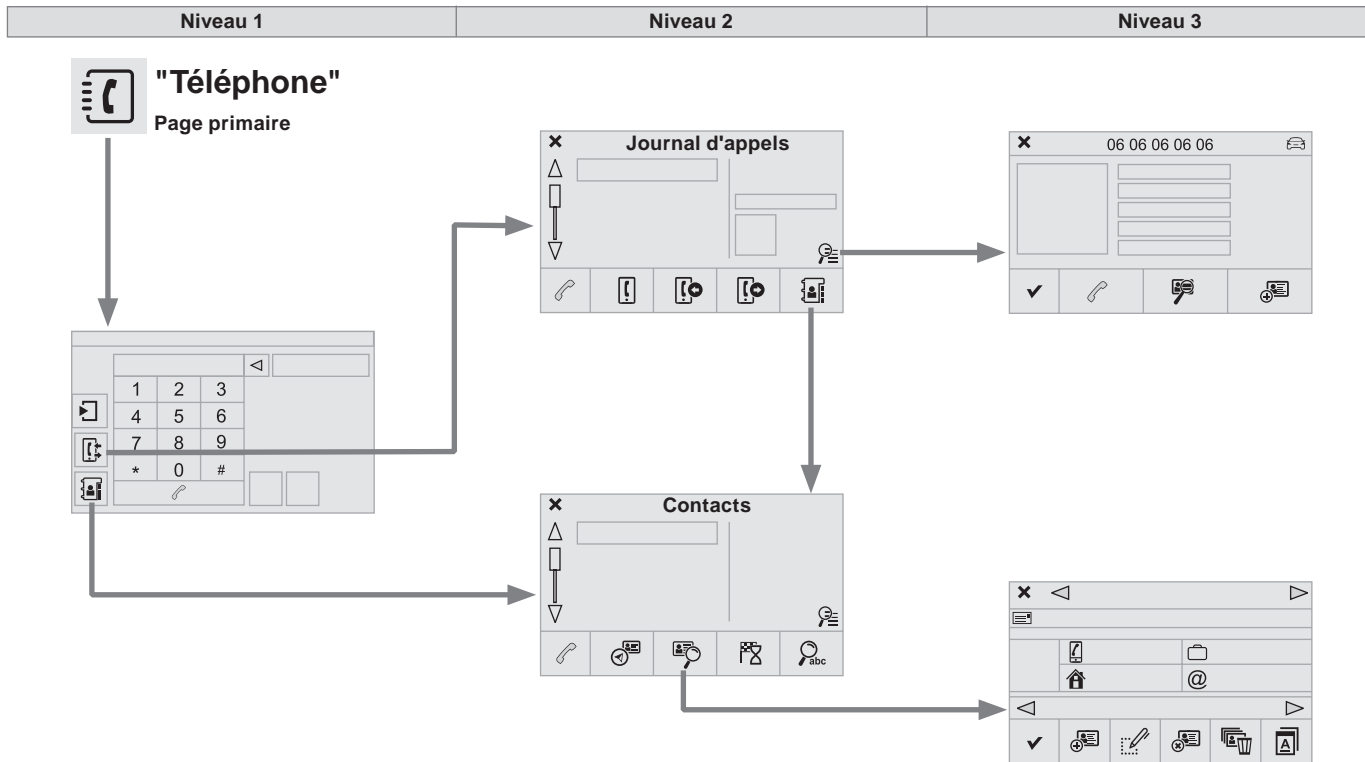















Pour des raisons de sécurité, certaines fonctionnalités ne sont utilisables qu'à l'arrêt.

L'application "MyPeugeot" est un lien entre l'utilisateur, la Marque et son Réseau. Elle permet au client de tout savoir sur son véhicule : plan d'entretien, offre accessoires, contrats de services souscrits, ... Elle permet également de remonter le kilométrage vers le site "MyPeugeot", ou encore d'identifier un point de vente.









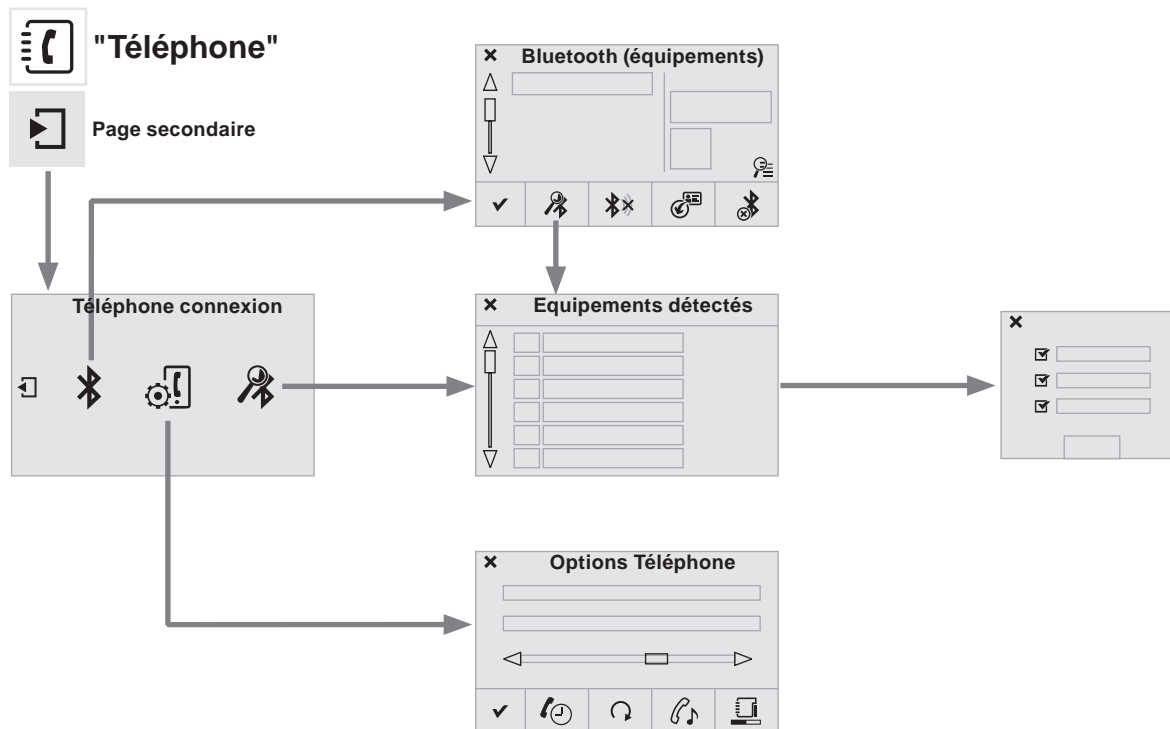









Téléphone



Niveau 1		Niveau 2		Niveau 3		Commentaires	
 	Téléphone ↓ Journal d'appels	 Tous les appels				Après les différents choix, lancer l'appel.	
		 Appels reçus					
		 Appels émis					
		 Contacts					
		 Loupe		 Consulter			 Créer
		 Appeler					
 	Téléphone ↓ Contacts	 Fiches adresse				Après les différents choix, lancer l'appel.	
		 Consulter		 Créer			
				 Modifier			
				 Supprimer			
				 Suppr. tout			
				 Par nom			
				 Valider			
		 Guider vers					
 Rechercher contact							
 Appeler							



Niveau 1		Niveau 2		Niveau 3		Commentaires
  	Téléphone connexion	 Rechercher				Lancer la recherche d'un périphérique à connecter.
	↓ Page secondaire	 Déconnecter				Arrêter la connexion Bluetooth du périphérique sélectionné.
	↓ Connexion Bluetooth	 Actualiser				Importer les contacts du téléphone sélectionné pour les enregistrer dans l'autoradio.
		 Supprimer				Supprimer le téléphone sélectionné.
		✓ Valider				Enregistrer les paramètres.
  	Téléphone connexion			<input checked="" type="checkbox"/> Téléphone	Lancer la recherche d'un périphérique	
	↓ Page secondaire	Équipements détectés		<input checked="" type="checkbox"/> Streaming Audio		
	↓ Rechercher équipement			<input checked="" type="checkbox"/> Internet		
  	Téléphone connexion	 Mise en attente				Couper le micro temporairement pour que le contact n'entende pas votre conversation avec un passager.
	↓ Page secondaire	 Actualiser				Importer les contacts du téléphone sélectionné pour les enregistrer dans l'autoradio.
	↓ Options Téléphone	 Sonneries				Choisir la mélodie et le volume de la sonnerie lorsque le téléphone sonne.
		 Etat mémoire				Fiches utilisées ou disponibles, pourcentage d'utilisation du répertoire interne et des contacts en Bluetooth.
		✓ Valider				Enregistrer les paramètres.

Jumeler un téléphone Bluetooth®

! Pour des raisons de sécurité et parce qu'elles nécessitent une attention soutenue de la part du conducteur, les opérations de jumelage du téléphone mobile Bluetooth au système kit mains-libres de l'autoradio, doivent être réalisées **véhicule à l'arrêt**.

Procédure (courte) à partir du téléphone

Dans le menu Bluetooth de votre périphérique, sélectionner le nom système dans la liste des appareils détectés.

Saisir un code de 4 chiffres minimum sur le périphérique et valider.



Saisir ce même code dans le système, sélectionner "**OK**" et valider.

Procédure à partir du système

Activer la fonction Bluetooth du téléphone et s'assurer qu'il est "visible par tous" (configuration du téléphone).



Appuyer sur **Téléphone** pour afficher la page primaire.



Appuyer sur la page secondaire.



Sélectionner "**Connexion Bluetooth**".



Sélectionner "**Rechercher équipement**".

La liste du (ou des) téléphone(s) détecté(s) s'affiche.



En cas d'échec, il est conseillé de désactiver puis de réactiver la fonction Bluetooth de votre téléphone.

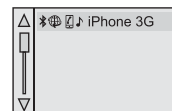

Sélectionner le nom du téléphone choisi dans la liste puis "**Valider**".



Saisir un code de 4 chiffres minimum pour la connexion puis "**Valider**".

Saisir ce même code sur le téléphone puis accepter la connexion.

Le système propose de connecter le téléphone :

- en "**Téléphone**" (kit mains-libres, téléphone uniquement),
- en "**Streaming Audio**" (streaming : lecture sans fil des fichiers audio du téléphone),
- en "**Internet**" (navigation internet uniquement si votre téléphone est compatible avec la norme Bluetooth Dial-Up Networking "DUN").

Sélectionner un ou plusieurs profils et valider.

! Les services disponibles sont dépendants du réseau, de la carte SIM et de la compatibilité des appareils Bluetooth utilisés. Vérifiez sur le manuel de votre téléphone et auprès de votre opérateur, les services auxquels vous avez accès.

! La capacité du système à ne connecter qu'un seul profil dépend du téléphone. Les trois profils peuvent se connecter par défaut.

Connectez-vous sur www.peugeot.pays pour plus d'informations (compatibilité, aide complémentaire, ...).



Le téléphone reconnu apparaît dans la liste.

En fonction de votre équipement, il peut vous être demandé d'accepter la connexion automatique à chaque mise du contact.

! Selon le type de téléphone, le système vous demande d'accepter ou non le transfert de votre répertoire.



Sinon sélectionner "**Actualiser**".

De retour dans le véhicule, si le dernier téléphone connecté est à nouveau présent, il est automatiquement reconnu et dans les 30 secondes environ qui suivent la mise du contact le jumelage est opéré sans action de votre part (Bluetooth activé).

Pour modifier le profil de connexion automatique, sélectionner le téléphone dans la liste, puis sélectionner le paramètre voulu.

Connexion d'un périphérique Bluetooth®

Reconnexion automatique

À la mise du contact, le dernier téléphone connecté à la dernière coupure du contact se reconnecte automatiquement, si ce mode de connexion avait été activé lors de la procédure de jumelage.

La connexion est confirmée par l'affichage d'un message ainsi que du nom du téléphone.

Connexion manuelle



Appuyer sur **Téléphone** pour afficher la page primaire.



Appuyer sur la page secondaire.



Sélectionner "**Bluetooth**" pour afficher la liste des périphériques jumelés.

Sélectionner le périphérique à connecter.



Appuyer sur "**Rechercher équipement**".

La connexion est confirmée par l'affichage d'un message ainsi que du nom du téléphone.

Gestion des téléphones jumelés

i Cette fonction permet de connecter ou de déconnecter un périphérique ainsi que de supprimer un jumelage.



Appuyer sur **Téléphone** pour afficher la page primaire.



Appuyer sur la page secondaire.



Sélectionner "**Bluetooth**" pour afficher la liste des périphériques jumelés.

Sélectionner le périphérique dans la liste.



Sélectionner "**Rechercher équipement**".

Ou



"**Connecter / Déconnecter**" pour lancer ou arrêter la connexion Bluetooth du périphérique sélectionné.

Ou



"**Supprimer**" pour supprimer le jumelage.

Recevoir un appel

Un appel entrant est annoncé par une sonnerie et un affichage superposé sur l'écran.



Faire un appui court sur la touche **TEL** des commandes au volant pour décrocher.



Faire un appui long



sur la touche **TEL** des commandes au volant pour refuser l'appel.

Ou



Sélectionner "**Raccrocher**".

Passer un appel

! L'utilisation du téléphone est fortement déconseillée en conduisant. Garez le véhicule. Passer l'appel à l'aide des commandes au volant.

Appeler un nouveau numéro



Appuyer sur **Téléphone** pour afficher la page primaire.



Former le numéro à l'aide du clavier numérique. Appuyer sur "**Appeler**" pour lancer l'appel.

Appeler un contact



Appuyer sur **Téléphone** pour afficher la page primaire.



Ou faire un appui long



sur la touche **TEL** des commandes au volant.



Sélectionner "**Contacts**".

Sélectionner le contact dans la liste proposée.



Sélectionner "**Appeler**".

Appeler un des derniers numéros composés



Appuyer sur **Téléphone** pour afficher la page primaire.



Sélectionner "**Journal d'appels**".

Sélectionner le contact dans la liste proposée.

i Il est toujours possible de lancer un appel directement depuis le téléphone ; stationner le véhicule par mesure de sécurité.

Gestion des contacts / fiches



Appuyer sur **Téléphone** pour afficher la page primaire.



Sélectionner "**Contacts**".



Sélectionner "**Consulter**".



Sélectionner "**Créer**" pour ajouter un nouveau contact.

Ou



"**Modifier**" pour corriger le contact sélectionné.

Ou



"**Supprimer**" pour supprimer le contact sélectionné.

Ou



"**Suppr. tout**" pour supprimer toutes les informations du contact sélectionné.



Sélectionner "**Par nom**" pour consulter la liste des contacts.

Questions fréquentes

Le tableau ci-après regroupe les réponses aux questions les plus fréquemment posées concernant votre autoradio.

Navigation

QUESTION	RÉPONSE	SOLUTION
Le calcul de l'itinéraire n'aboutit pas.	Les critères de guidage sont peut être en contradiction avec la localisation actuelle (exclusion des routes à péage sur une autoroute à péage).	Vérifier les critères de guidage dans le menu "Navigation".
Les POI n'apparaissent pas.	Les POI n'ont pas été sélectionnés.	Sélectionner les POI dans la liste des POI.
L'alerte sonore des "Zones à risques" ne fonctionne pas.	L'alerte sonore n'est pas active.	Activer l'alerte sonore dans le menu "Navigation".
Le système ne propose pas de dévier un événement sur le parcours.	Les critères de guidage ne prennent pas en compte les informations TMC.	Sélectionner la fonction "Info-Service" dans la liste des critères de guidage.
Je reçois une alerte pour une "Zones à risques" qui n'est pas sur mon parcours.	Hors guidage, le système annonce toutes les "Zones à risques" positionnées dans un cône situé devant le véhicule. Il peut alerter pour des "Zones à risques" situées sur les routes proches ou parallèles.	Zoomer la carte afin de visualiser la position exacte de la "Zones à risques". Sélectionner "Sur l'itinéraire" pour ne plus être alerté hors guidage ou diminuer le délai d'annonce.

QUESTION	RÉPONSE	SOLUTION
Certains embouteillages sur l'itinéraire ne sont pas indiqués en temps réel.	Au démarrage, le système met quelques minutes pour capter les informations trafic.	Attendre que les informations trafic soient bien reçues (affichage sur la carte des icônes d'informations trafic).
	Les filtres sont trop restreints.	Modifier les réglages.
	Dans certains pays, seuls les grands axes (autoroutes...) sont répertoriés pour les informations trafic.	Ce phénomène est normal. Le système est dépendant des informations trafic disponibles.
L'altitude ne s'affiche pas.	Au démarrage, l'initialisation du GPS peut mettre jusqu'à 3 minutes pour capter correctement plus de 4 satellites.	Attendre le démarrage complet du système pour que la couverture GPS soit d'au moins 4 satellites.
	Selon l'environnement géographique (tunnel...) ou la météo, les conditions de réception du signal GPS peuvent varier.	Ce phénomène est normal. Le système est dépendant des conditions de réception du signal GPS.

Radio

QUESTION	RÉPONSE	SOLUTION
La qualité de réception de la station radio écoutée se dégrade progressivement ou les stations mémorisées ne fonctionnent pas (pas de son, 87,5 Mhz s'affiche...).	Le véhicule est trop éloigné de l'émetteur de la station écoutée ou aucun émetteur n'est présent dans la zone géographique traversée.	Activer la fonction "RDS" par le biais du menu raccourci, afin de permettre au système de vérifier si un émetteur plus puissant se trouve dans la zone géographique.
	L'environnement (colline, immeuble, tunnel, parking sous-sol...) bloque la réception, y compris en mode de suivi RDS.	Ce phénomène est normal et ne traduit pas une défaillance de l'autoradio.
	L'antenne est absente ou a été endommagée (par exemple lors d'un passage en station de lavage ou dans un parking souterrain).	Faire vérifier l'antenne par le réseau PEUGEOT.
Je ne retrouve pas certaines stations radio dans la liste des stations captées.	La station n'est plus captée ou son nom a changé dans la liste.	Faire une pression continue sur la touche "List" des commandes au volant pour mettre à jour la liste des stations captées ou appuyer sur la fonction du système : "Actualiser liste".
Le nom de la station de radio change.	Certaines stations de radio envoient, à la place de leur nom d'autres informations (titre de la chanson par exemple).	
	Le système interprète ces données comme le nom de la station.	

Média

QUESTION	RÉPONSE	SOLUTION
La lecture de ma clé USB démarre après un temps excessivement long (environ 2 à 3 minutes).	Certains fichiers fournis avec la clé peuvent ralentir de façon très importante l'accès à la lecture de la clé (multiplication par 10 du temps de catalogage).	Supprimer les fichiers fournis avec la clé et limiter le nombre de sous-dossiers dans l'arborescence de la clé.
Lorsque je connecte mon iPhone en téléphone et sur la prise USB en même temps, je n'arrive plus à lire les fichiers musicaux.	Lorsque l'iPhone se connecte automatiquement en téléphone, il force la fonction streaming. La fonction streaming prend alors le pas sur la fonction USB qui n'est plus utilisable, il y a un défilement du temps de la piste en cours d'écoute sans son sur la source des lecteurs Apple®.	Débrancher puis rebrancher la connexion USB (la fonction USB prendra le pas sur la fonction streaming).
Le CD est éjecté systématiquement ou n'est pas lu par le lecteur.	Le CD est placé à l'envers, illisible, ne contient pas de données audio ou contient un format audio illisible par l'autoradio.	Vérifier le sens de l'insertion du CD dans le lecteur.
	Le CD a été gravé dans un format incompatible du lecteur (udf,...).	Vérifier l'état du CD : le CD ne pourra pas être lu s'il est trop endommagé.
	Le CD est protégé par un système de protection anti-piratage non reconnu par l'autoradio.	Vérifier le contenu s'il s'agit d'un CD gravé : consultez les conseils à la rubrique "AUDIO". Le lecteur CD de l'autoradio ne lit pas les DVD. Du fait d'une qualité insuffisante, certains CD gravés ne seront pas lus par le système audio.
Le temps d'attente après l'insertion d'un CD ou le branchement d'une clé USB est long.	Lors de l'insertion d'un nouveau média, le système lit un certain nombre de données (répertoire, titre, artiste, etc.). Ceci peut prendre de quelques secondes à quelques minutes.	Ce phénomène est normal.

QUESTION	RÉPONSE	SOLUTION
Le son du lecteur CD est dégradé.	Le CD utilisé est rayé ou de mauvaise qualité.	Insérer des CD de bonne qualité et les conserver dans de bonnes conditions.
	Les réglages de l'autoradio (graves, aigus, ambiances) sont inadaptés.	Ramener le niveau d'aigus ou de graves à 0, sans sélectionner d'ambiance.
Certains caractères des informations du média en cours de lecture ne sont pas affichés correctement.	Le système audio ne sait pas traiter certains types de caractère.	Utiliser des caractères standards pour nommer les pistes et les répertoires.
La lecture des fichiers en streaming ne commence pas.	Le périphérique connecté ne permet pas de lancer automatiquement la lecture.	Lancer la lecture depuis le périphérique.
Les noms des plages et la durée de lecture ne s'affichent pas sur l'écran en streaming audio.	Le profil Bluetooth ne permet pas de transférer ces informations.	

Réglages

QUESTION	RÉPONSE	SOLUTION
En changeant le réglage des aigus et des graves, l'ambiance est désélectionnée.	Le choix d'une ambiance impose le réglage des aigus et des graves. Modifier l'un sans l'autre est impossible.	Modifier le réglage des aigus et des graves ou le réglage d'ambiance pour obtenir l'environnement sonore souhaité.
En changeant d'ambiance, les réglages des aigus et des graves reviennent à zéro.		
En changeant le réglage des balances, la répartition est désélectionnée.	Le choix d'une répartition impose le réglage des balances. Modifier l'un sans l'autre est impossible.	Modifier le réglage des balances ou le réglage de répartition pour obtenir l'environnement sonore souhaité.
En changeant la répartition, le réglage des balances est désélectionné.		

QUESTION	RÉPONSE	SOLUTION
Il y a un écart de qualité sonore entre les différentes sources audio.	Pour permettre une qualité d'écoute optimum, les réglages audio (Volume :, Graves :, Aigus :, Ambiances, Loudness) peuvent être adaptés aux différentes sources sonores, ce qui peut générer des écarts audibles lors d'un changement de source.	Vérifier que les réglages audio (Volume :, Graves :, Aigus :, Ambiances, Loudness) sont adaptés aux sources écoutées. Il est conseillé de régler les fonctions audio (Graves :, Aigus :, Balance) sur la position milieu, de sélectionner l'ambiance musicale "Aucune", de régler la correction loudness sur la position "Active" en mode CD et sur la position "Inactive" en mode radio.
Moteur coupé, le système s'arrête après plusieurs minutes d'utilisation.	Lorsque le moteur est coupé, le temps de fonctionnement du système dépend du niveau de charge de la batterie. L'arrêt est normal : le système se met en mode économie d'énergie et se coupe afin de préserver la batterie du véhicule.	Démarrer le moteur du véhicule afin d'augmenter la charge de la batterie.

Téléphone

QUESTION	RÉPONSE	SOLUTION
Je n'arrive pas à connecter mon téléphone Bluetooth.	Il est possible que le Bluetooth du téléphone soit désactivé ou l'appareil non visible.	Vérifier que le Bluetooth de votre téléphone est activé. Vérifier dans les paramètres du téléphone qu'il est "Visible par tous".
	Le téléphone Bluetooth n'est pas compatible avec le système.	Vous pouvez vérifier la compatibilité de votre téléphone sur www.peugeot.pays (services).
Le son du téléphone connecté en Bluetooth est inaudible.	Le son dépend à la fois du système et du téléphone.	Augmenter le volume de l'autoradio, éventuellement au maximum et augmenter le son du téléphone si nécessaire.
	Le bruit ambiant influe sur la qualité de la communication téléphonique.	Réduisez le bruit ambiant (fermer les fenêtres, diminuer la ventilation, ralentir, ...).
Certains contacts apparaissent en double dans la liste.	Les options de synchronisation des contacts proposent de synchroniser les contacts de la carte SIM, les contacts du téléphone ou les deux. Lorsque les deux synchronisations sont sélectionnées, il est possible de voir certains contacts en double.	Choisir "Afficher contacts de carte SIM" ou "Afficher contacts du téléphone".
Les contacts ne sont pas classés dans l'ordre alphabétique.	Certains téléphones proposent des options d'affichage. Selon les paramètres choisis, les contacts peuvent être transférés dans un ordre spécifique.	Modifier les paramètres d'affichage du répertoire du téléphone.
Le système ne reçoit pas les SMS.	Le mode Bluetooth ne permet pas de transmettre les SMS au système.	

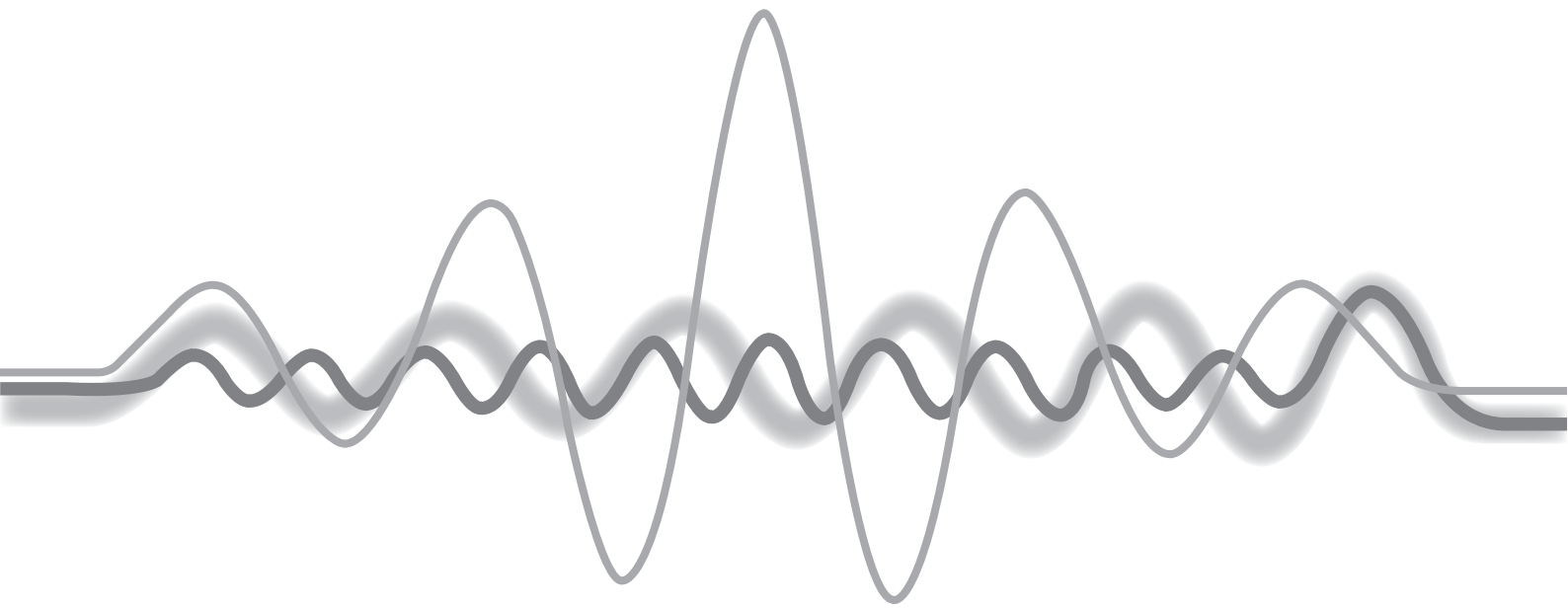

WIP Sound

Autoradio / Bluetooth®

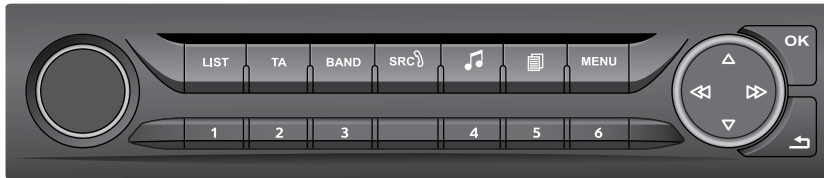

	Sommaire
Premiers pas	360
Commandes au volant	361
Menus	362
Radio	362
Radio DAB (Digital Audio Broadcasting)	364
Média	366
Téléphone	370
Arborescence(s) écran(s)	372
Questions fréquentes	375

i Votre WIP Sound est codé de manière à fonctionner uniquement sur votre véhicule.

! Pour des raisons de sécurité, le conducteur doit réaliser les opérations nécessitant une attention soutenue véhicule à l'arrêt. Lorsque le moteur est arrêté et afin de préserver la batterie, l'autoradio peut se couper après quelques minutes.

Premiers pas

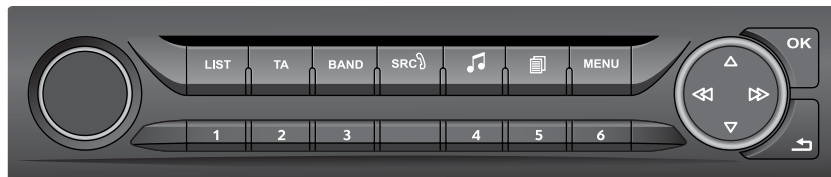

Marche/arrêt, réglage du volume.

LIST

Affichage de la liste des stations locales.
Appui long : plages du CD ou des répertoires MP3 (CD / USB).

TA

Marche / Arrêt de la fonction TA (Annonce Trafic).

BAND

Sélection des gammes d'ondes FM, DAB et AM.

SRC

Sélection de la source :
Radio ; CD audio / CD MP3 ; USB ;
Connexion Jack ; Streaming ; AUX.



Réglage des options audio : balance avant/arrière, gauche/droite, basse/aigu, loudness, ambiances sonores.



Sélection de l'affichage à l'écran entre les modes : date, fonctions audio, téléphone, bluetooth, personnalisation-configuration.

MENU

Affichage du menu général.

1

Touches 1 à 6
Sélection station de radio mémorisée.
Appui long : mémorisation d'une station.



Recherche automatique fréquence inférieure/supérieure.
Sélection plage CD, MP3 ou USB précédente/suivante.



Sélection fréquence inférieure/supérieure.
Sélection répertoire MP3 précédent/suivant.
Sélection répertoire / genre / artiste / playlist précédente / suivante (USB).

OK

Validation.



Abandonner l'opération en cours.

Commandes au volant



Radio : sélection station mémorisée inférieure/supérieure.
 USB : sélection du genre / artiste / répertoire de la liste de classification.
 Sélection élément précédent/suivant d'un menu.



Radio : recherche automatique fréquence supérieure.
 CD / MP3 / USB : sélection du morceau suivant.
 CD / USB : pression continue : avance rapide.
 Saut dans la liste.



Changement de source sonore.
 Validation d'une sélection.
 décrocher/raccrocher le téléphone.
 Pression de plus de 2 secondes : accès au menu du téléphone.



Radio : recherche automatique fréquence inférieure.
 CD / MP3 / USB : sélection du morceau précédent.
 CD / USB : pression continue : retour rapide.
 Saut dans la liste.



Augmentation du volume.



Diminution du volume.



Silence : couper le son par appui simultané sur les touches augmentation et diminution du volume.
 Rétablir le son : par appui sur une des deux touches du volume.

Menus

Écran C

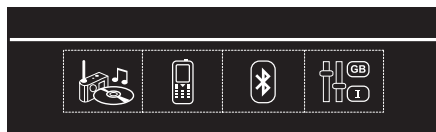

Multimedia

Paramètres média, Paramètres radio.



Téléphone

Appeler, Gestion répertoire, Gestion téléphone, Raccrocher.



Connexion Bluetooth

Gestion connexions, Rechercher un périphérique.



Personnalisation - Configuration

Définir les paramètres véhicule, Choix de la langue, Configuration afficheur, Choix des unités, Réglage date et heure.

Écran A



i Pour avoir une vue globale du détail des menus à choisir, rendez-vous à la rubrique "Arborescence(s) écran(s)".

Radio

Sélectionner une station



Effectuer des pressions successives sur la touche **SRC** et sélectionner la radio.



Appuyer sur la touche **BAND** pour sélectionner une gamme d'ondes.



Appuyer brièvement sur l'une des touches pour effectuer une recherche automatique des stations de radio.



Appuyer sur l'une des touches pour effectuer une recherche manuelle de fréquence supérieure/inférieure.



Appuyer sur la touche **LIST** pour afficher la liste des stations captées localement (30 stations maximum). Pour mettre à jour cette liste, appuyer plus de deux secondes.

RDS

i L'environnement extérieur (colline, immeuble, tunnel, parking, sous-sol...) peut bloquer la réception, y compris en mode de suivi RDS. Ce phénomène est normal dans la propagation des ondes radio et ne traduit en aucune manière une défaillance de l'autoradio.

MENU

Appuyer sur la touche **MENU**.



Sélectionner "**Fonctions audio**".

OK

Appuyer sur **OK**.



Sélectionner la fonction "**Préférences bande FM**".

OK

Appuyer sur **OK**.



Sélectionner "**Activer suivi de fréquence (RDS)**".

OK

Appuyer sur **OK**, RDS s'affiche sur l'écran.

En mode "**Radio**", appuyer directement sur **OK** pour activer / désactiver le mode RDS.



Le RDS, si activé, permet de continuer à écouter une même station grâce au suivi de fréquence. Cependant, dans certaines conditions, le suivi de cette station RDS n'est pas assuré sur tout le pays, les stations de radio ne couvrant pas 100% du territoire. Cela explique la perte de réception de la station lors d'un trajet.

Écouter les messages TA



La fonction TA (Trafic Annoncement) rend prioritaire l'écoute des messages d'alerte TA. Pour être active, cette fonction nécessite la réception correcte d'une station de radio émettant ce type de message. Dès l'émission d'une info trafic, le média en cours (Radio, CD, ...) s'interrompt automatiquement pour diffuser le message TA. L'écoute normale du média reprend dès la fin de l'émission du message.

TA

Appuyer sur la touche **TA** pour activer ou désactiver la diffusion des annonces.

Radio DAB (Digital Audio Broadcasting)

Affichage des options :
si active mais non disponible, l'affichage
sera barré.

i Si la station "DAB" écoutée n'est pas
disponible en "FM" l'option "DABFM"
est barrée.



Affichage du nom de la station
courante.

Station mémorisée, touches 1 à 6.
Appui court : sélection station de
radio mémorisée.
Appui long : mémorisation d'une
station.

Affichage du nom du "multiplex"
écouté, aussi appelé "ensemble".

Représente la qualité du signal de la
bande écoutée.

Affichage RadioText (TXT) de la
station courante.

Radio numérique

i La radio numérique vous permet une écoute de qualité supérieure et également des catégories supplémentaires d'annonces d'information (TA INFO). Les différents "multiplex/ensemble" vous proposent un choix de radios rangées par ordre alphabétique.

BAND

Change de bande (FM1, FM2, DAB,...).



Change de station au sein d'un même "multiplex/ensemble".



Lance une recherche vers le prochain "multiplex/ensemble".

TA

Appui long : sélection des catégories d'annonces souhaitées parmi Transport, Actualités, Divertissement et Flash spécial (disponibles selon la station).

i Lorsque la radio est affichée à l'écran, appuyer sur "**OK**" pour afficher le menu contextuel.
(Suivi de fréquence (RDS), Suivi auto DAB / FM, Affichage RadioText (TXT), Information de la station,...)

Suivi DAB / FM

i Le "DAB" ne couvre pas à 100% le territoire.
Lorsque la qualité du signal numérique est mauvaise, le "Suivi auto DAB / FM" permet de continuer à écouter une même station, en basculant automatiquement sur la radio analogique "FM" correspondante (si elle existe).

MENU

Appuyer sur la touche "**Menu**".



Sélectionner "**Multimédia**" et valider.



Sélectionner "**Suivi auto DAB / FM**" et valider.

i Si le "Suivi auto DAB / FM" est activé, il y a un décalage de quelques secondes lorsque le système bascule en radio analogique "FM" avec parfois une variation de volume.
Lorsque la qualité du signal numérique redevient bonne, le système rebasculé automatiquement en "DAB".

! Si la station "DAB" écoutée n'est pas disponible en "FM" (option "**DAB/FM**" barrée), ou si le "Suivi auto DAB / FM" n'est pas activé, il y a une coupure de son lorsque la qualité du signal numérique devient mauvaise.

Média

Lecteur USB

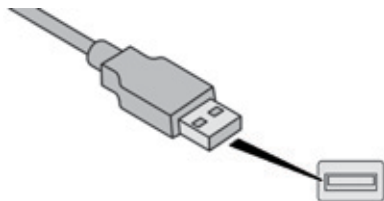

Insérer la clé USB dans la prise USB ou brancher le périphérique USB à la prise USB à l'aide d'un câble adapté (non fourni).

! Afin de préserver le système, n'utilisez pas de répartiteur USB.

Le système constitue des listes de lecture (mémoire temporaire) dont le temps de création peut prendre de quelques secondes à plusieurs minutes à la première connexion.

Réduire le nombre de fichiers autres que musicaux et le nombre de répertoires permet de diminuer ce temps d'attente. Les listes de lecture sont actualisées à chaque coupure du contact ou connexion d'une clé USB.

Les listes sont mémorisées : sans intervention dans les listes, le temps de chargement suivant est réduit.

LIST

Effectuer un appui long sur **LIST** pour afficher les différentes classifications.



Choisir par "**Dossier**" / "**Artiste**" / "**Genre**" / "**Playlist**".

OK

Appuyer sur **OK** pour sélectionner le classement choisi, puis à nouveau sur **OK** pour valider.

LIST

Effectuer un appui court sur **LIST** pour afficher le classement choisi précédemment.



Naviguer dans la liste avec les touches gauche/droite et haut/bas.

OK

Valider la sélection en appuyant sur **OK**.



Appuyer sur l'une de ces touches pour accéder à la piste précédente / suivante de la liste.

Maintenir appuyée une des touches pour une avance ou un retour rapide.



Appuyer sur l'une de ces touches pour accéder au "**Dossier**" / "**Artiste**" / "**Genre**" / "**Playlist**" précédent / suivant de la liste.

Prise Auxiliaire (AUX)



Brancher l'équipement nomade (lecteur MP3, ...) sur la prise Jack à l'aide d'un câble audio (non fourni).

SRC /  Effectuer des pressions successives sur la touche **SOURCE** et sélectionner "**AUX**".

Régler d'abord le volume de votre équipement nomade (niveau élevé). Régler ensuite le volume de votre autoradio. Le pilotage des commandes se fait via l'équipement nomade.

! Ne pas connecter un même équipement via la prise Jack et la prise USB en même temps.

Lecteur CD

Insérer uniquement des disques compacts ayant une forme circulaire. Certains systèmes anti-piratage, sur disque d'origine ou CD copiés par un graveur personnel, peuvent générer des dysfonctionnements indépendants de la qualité du lecteur d'origine. Insérer un CD dans le lecteur, la lecture commence automatiquement.

SRC / 

Pour écouter un disque déjà inséré, effectuer des pressions successives sur la touche **SOURCE** et sélectionner "**CD**".



Appuyer sur l'une des touches pour sélectionner un morceau du CD.

LIST

Appuyer sur la touche **LIST REFRESH** pour afficher la liste des plages du CD.



Maintenir appuyée une des touches pour une avance ou un retour rapide.

Écouter une compilation CD MP3

Insérer une compilation MP3 dans le lecteur CD.

L'autoradio recherche l'ensemble des plages musicales, ce qui peut prendre de quelques secondes à plusieurs dizaines de secondes avant que la lecture commence.

! Sur un même disque, le lecteur CD peut lire jusqu'à 255 fichiers MP3 répartis sur 8 niveaux de répertoire. Il est cependant recommandé de se limiter à deux niveaux afin de réduire le temps d'accès à la lecture du CD. Lors de la lecture, l'arborescence des dossiers n'est pas respectée. Tous les fichiers sont affichés sur un même niveau.

SRC / 

Pour écouter un disque déjà inséré, effectuer des pressions successives sur la touche **SOURCE** et sélectionner "**CD**".



Appuyer sur l'une des touches pour sélectionner un dossier sur le CD.



Appuyer sur l'une des touches pour sélectionner un morceau sur le CD.

LIST

Appuyer sur la touche **LIST** pour afficher la liste des répertoires de la compilation MP3.



Maintenir appuyée une des touches pour une avance ou un retour rapide.

Informations et conseils

L'autoradio ne lit que les fichiers avec l'extension ".mp3" avec un taux d'échantillonnage de 22,05 KHz ou 44,1 KHz. Tout autre type de fichier (.wma, .mp4, .m3u, ...) ne peut être lu.

Il est conseillé de rédiger les noms de fichiers avec moins de 20 caractères en excluant les caractères particuliers (ex : « ? ; ù) afin d'éviter tout problème de lecture ou d'affichage.

Pour pouvoir lire un CDR ou un CDRW gravé, sélectionner lors de la gravure les standards ISO 9660 niveau 1, 2 ou Joliet de préférence. Si le disque est gravé dans un autre format, il est possible que la lecture ne s'effectue pas correctement.

Sur un même disque, il est recommandé de toujours utiliser le même standard de gravure, avec une vitesse la plus faible possible (4x maximum) pour une qualité acoustique optimale.

Dans le cas particulier d'un CD multi-sessions, le standard Joliet est recommandé.

Utiliser uniquement des clés USB au format FAT32 (File Allocation Table).

! Afin de préserver le système, n'utilisez pas de répartiteur USB.

i Il est recommandé d'utiliser des câbles USB officiels Apple® pour garantir une utilisation conforme.

Streaming audio Bluetooth®

Le streaming permet d'écouter les fichiers audio du téléphone via les haut-parleurs du véhicule.

Connecter le téléphone : voir la rubrique "**Téléphone**".

Sélectionner dans le menu "**Bluetooth** : **Téléphone - Audio**" le téléphone à connecter. Le système audio se connecte automatiquement à un téléphone nouvellement jumelé.

SRC / Activer la source streaming en appuyant sur la touche **SOURCE***.

Le pilotage des morceaux d'écoute usuels est possible via les touches de la façade audio et les commandes au volant**. Les informations contextuelles peuvent être affichées à l'écran.

* Dans certains cas, la lecture des fichiers audio doit être initiée à partir du clavier.

** Si le téléphone supporte la fonction.

Connexion lecteurs Apple®

Connecter le lecteur Apple® à la prise USB à l'aide d'un câble adapté (non fourni). La lecture commence automatiquement.

Le pilotage se fait via les commandes du système audio.

Les classements disponibles sont ceux du lecteur nomade connecté (artistes / albums / genres / playlists / audiobooks / podcasts).

La version du logiciel de l'autoradio peut être incompatible avec la génération de votre lecteur Apple®.

Téléphone

Jumeler un téléphone Bluetooth®

Écran C

(Disponible selon modèle et version)

! Pour des raisons de sécurité et parce qu'elles nécessitent une attention soutenue de la part du conducteur, les opérations de jumelage du téléphone mobile Bluetooth au système mains-libres Bluetooth de votre autoradio, doivent être réalisées véhicule à l'arrêt et contact mis.

Connectez-vous sur www.peugeot.pays pour plus d'informations (compatibilité, aide complémentaire, ...).

Activer la fonction Bluetooth du téléphone et s'assurer qu'il est "visible par tous" (configuration du téléphone).

MENU

Appuyer sur la touche **MENU**.

* Si la compatibilité matérielle de votre téléphone est totale.



Sélectionner dans le menu :

- " **Bluetooth : Téléphone - Audio** "
- " **Configuration Bluetooth** "
- " **Effectuer une recherche Bluetooth** "

Une fenêtre s'affiche avec un message de recherche en cours.



Les services disponibles sont dépendants du réseau, de la carte SIM et de la compatibilité des appareils Bluetooth utilisés.

Vérifiez sur le manuel de votre téléphone et auprès de votre opérateur, les services auxquels vous avez accès.

Les 4 premiers téléphones reconnus s'affichent dans cette fenêtre.

Le menu "**Téléphone**" permet d'accéder notamment aux fonctions suivantes : "**Répertoire**", "**Journal des appels**", "**Consulter les appareils jumelés**".

Dans la liste, sélectionner le téléphone à connecter. On ne peut connecter qu'un téléphone à la fois.



Un clavier virtuel s'affiche à l'écran : composer un code à 4 chiffres minimum.

OK

Valider par **OK**.

Un message à l'écran indique le téléphone choisi. Pour accepter le jumelage, taper ce même code sur le téléphone, puis valider par **OK**.

En cas d'échec le nombre d'essai est illimité.

Un message avec le jumelage réussi, apparaît à l'écran.

La connexion automatique autorisée n'est active qu'après avoir configuré le téléphone. Le répertoire et le journal des appels sont accessibles après le délai nécessaire à la synchronisation.

Recevoir un appel

Un appel entrant est annoncé par une sonnerie et l'affichage en superposition à la vue en cours à l'écran.



Sélectionner l'onglet "**OUI**" sur l'écran à l'aide des touches.

OK

Valider par **OK**.



Appuyer sur cette touche des commandes au volant pour accepter l'appel.

Passer un appel

A partir du menu "**Bluetooth : Téléphone - Audio**".

Sélectionner "**Gérer l'appel téléphonique**".

Sélectionner "**Appeler**".

Ou

Sélectionner "**Journal des appels**".

Ou

Sélectionner "**Répertoire**".



Appuyer plus de deux secondes sur cette touche pour accéder à votre répertoire, ensuite naviguer par la molette.

Ou

Pour composer un numéro, utiliser le clavier de votre téléphone, véhicule à l'arrêt.

Raccrocher un appel



Pendant un appel, appuyer plus de deux secondes sur cette touche.

Valider par **OK** pour raccrocher l'appel.



Le système accède au répertoire du téléphone selon la compatibilité de celui-ci et pendant la connexion en Bluetooth.



A partir de certains téléphones connectés en Bluetooth, vous pouvez envoyer un contact vers le répertoire de l'autoradio. Les contacts ainsi importés sont enregistrés dans un répertoire permanent visible par tous, quelque soit le téléphone connecté. Le menu du répertoire est inaccessible tant que celui-ci est vide.

Arborescence(s) écran(s)

Écran A

Radio-CD

- 1
- 2 Suivi RDS
- 2 Mode REG
- 2 Répétition CD
- 2 Lecture Aléatoire

Config véhic*

- 1
- 2 Ess vit mar
- 2 Éclai accomp

Options

- 1
- 2 Diagnostic
 - 3 Consulter
 - 3 Abandonner

Unités

- 1
- 2 Température : °Celsius / °Fahrenheit
- 2 Consommations carburant : KM/L - L/100 - MPG

Réglage AFF

- 1
- 2 Année
- 2 Mois
- 2 Jour
- 2 Heure
- 2 Minutes
- 2 Mode 12 H/24 H

Langues

- 1
- 2 Français
- 2 Italieno
- 2 Nederlands
- 2 Portugues
- 2 Portugês do Brasil
- 2 Deutsch
- 2 English
- 2 Español
- 2 Čeština
- 2 Hrvatski
- 2 Magyar

* Les paramètres varient suivant niveau de gamme du modèle.

Écran C

MEDIA

- 1** Paramètres média
 - 2** Choix mode de lecture
 - 3** Normal
 - 3** Aléatoire
 - 3** Aléatoire sur tout le média
 - 3** Répétition
 - 2** Choix classement pages
 - 3** Par dossiers
 - 3** Par artistes
 - 3** Par genres
 - 3** Par playlists
- 1** Paramètres radio

TELEPHONE

- 1** Appeler
 - 2** Numéroté
 - 2** Répertoire
 - 2** Journal des appels
 - 2** Boîte vocale
- 1** Gestion répertoire
 - 2** Consulter une fiche
 - 2** Supprimer une fiche
 - 2** Supprimer toutes les fiches
- 1** Gestion téléphone
 - 2** Etat téléphone
- 1** Raccrocher

CONNEXION BLUETOOTH

- 1** Gestion connexions
 - 1** Rechercher un périphérique

PERSONNALISATION - CONFIGURATION

**1 Définir les paramètres
véhicule***

1 Choix de la langue

1 Configuration afficheur

2 Choix des unités

2 Réglage date & heure

2 Paramètres affichage

2 Luminosité

1 Choix des sons

* Suivant l'équipement du véhicule.

Questions fréquentes

Le tableau ci-après regroupe les réponses aux questions les plus fréquemment posées concernant votre autoradio.

QUESTION	RÉPONSE	SOLUTION
Moteur coupé, l'autoradio s'arrête après plusieurs minutes d'utilisation.	Lorsque le moteur est coupé, le temps de fonctionnement de l'autoradio dépend du niveau de charge de la batterie. L'arrêt est normal : l'autoradio se met en mode économie d'énergie et se coupe afin de préserver la batterie du véhicule.	Démarrer le moteur du véhicule afin d'augmenter la charge de la batterie.
Le message "le système audio est en surchauffe" s'affiche à l'écran.	Afin de protéger l'installation en cas de température environnante trop élevée, l'autoradio bascule dans un mode automatique de protection thermique menant à une réduction du volume sonore ou à l'arrêt de la lecture du CD.	Couper le système audio pendant quelques minutes afin de laisser le système refroidir.

Radio

QUESTION	RÉPONSE	SOLUTION
Il y a un écart de qualité sonore entre les différentes sources audio (radio, CD...).	Pour permettre une qualité d'écoute optimum, les réglages audio (Volume, Grave, Aigus, Ambiance, Loudness) peuvent être adaptés aux différentes sources sonores, ce qui peut générer des écarts audibles lors d'un changement de source (radio, CD...).	Vérifier que les réglages audio (Volume, Grave, Aigus, Ambiance, Loudness) sont adaptés aux sources écoutées. Il est conseillé de régler les fonctions audio (Grave, Aigus, Balance Ar-Av, Balance Ga-Dr) sur la position milieu, de sélectionner l'ambiance musicale "Aucune", de régler la correction loudness sur la position "Active" en mode CD et sur la position "Inactive" en mode radio.

QUESTION	RÉPONSE	SOLUTION
Les stations mémorisées ne fonctionnent pas (pas de son, 87,5 Mhz s'affiche...).	La gamme d'onde sélectionnée n'est pas la bonne.	Appuyer sur la touche BAND AST pour retrouver la gamme d'onde (AM, FM1, FM2, FMAST) où sont mémorisées les stations.
L'annonce trafic (TA) est affichée. Je ne reçois aucune information routière.	La station radio ne participe pas au réseau régional d'information trafic.	Basculer sur une radio qui diffuse des informations trafic.
La qualité de réception de la station radio écoutée se dégrade progressivement ou les stations mémorisées ne fonctionnent pas (pas de son, 87,5 Mhz s'affiche...).	Le véhicule est trop éloigné de l'émetteur de la station écoutée ou aucun émetteur n'est présent dans la zone géographique traversée.	Activer la fonction RDS afin de permettre au système de vérifier si un émetteur plus puissant se trouve dans la zone géographique.
	L'environnement (colline, immeuble, tunnel, parking en sous-sol...) bloque la réception, y compris en mode de suivi RDS.	Ce phénomène est normal et ne traduit pas une défaillance de l'autoradio.
	L'antenne est absente ou a été endommagée (par exemple lors du passage dans une station de lavage automatique ou dans un parking souterrain).	Faire vérifier l'antenne par le réseau PEUGEOT.
Coupures du son de 1 à 2 secondes en mode radio.	Le système RDS recherche, pendant cette brève coupure du son, une autre fréquence pour permettre une meilleure réception de la station.	Désactiver la fonction RDS si le phénomène est trop fréquent et toujours sur le même parcours.

Média

QUESTION	RÉPONSE	SOLUTION
Le message "Erreur périphérique USB" s'affiche à l'écran. La connexion Bluetooth se coupe.	Le niveau de charge batterie du périphérique peut être insuffisant.	Recharger la batterie de l'équipement périphérique.
	La clé USB n'est pas reconnue. La clé USB est peut être corrompue.	Reformater la clé USB.
Le CD est éjecté systématiquement ou n'est pas lu par le lecteur.	Le CD est placé à l'envers, illisible, ne contient pas de données audio ou contient un format audio illisible par l'autoradio. Le CD est protégé par un système de protection anti-piratage non reconnu par l'autoradio.	<ul style="list-style-type: none"> - Vérifier le sens de l'insertion du CD dans le lecteur. - Vérifier l'état du CD : le CD ne pourra pas être lu s'il est trop endommagé. - Vérifier le contenu s'il s'agit d'un CD gravé : consulter les conseils de la rubrique "Audio". - Le lecteur CD de l'autoradio ne lit pas les DVD. - Du fait d'une qualité insuffisante, certains CD gravés ne seront pas lus par le système audio.
Le son du lecteur CD est dégradé.	Le CD utilisé est rayé ou de mauvaise qualité.	Insérer des CD de bonne qualité et les conserver dans de bonnes conditions.
	Les réglages de l'autoradio (graves, aigus, ambiances) sont inadaptés.	Ramener le niveau d'aigus ou de graves à 0, sans sélectionner d'ambiance.

Téléphone

QUESTION	RÉPONSE	SOLUTION
Je n'arrive pas à accéder à ma boîte vocale.	Peu de téléphones ou d'opérateurs permettent d'utiliser cette fonctionnalité.	

A

ABS	121
Accès et Démarrage Mains	
Libres	58-60, 65, 151, 154
Accessoires	152, 220, 222
Accoudoir	82
Accoudoir arrière	86
Accoudoir avant	84
AdBlue®	26, 32, 233-235
Additif AdBlue	235, 237
Additif gasoil	230, 231
Aérateurs	91
Aération	10
Affaire	291
Affichage du temps inter-véhicules	187
Afficheur du combiné	164
Afficheur multifonction (avec autoradio)	49
Afficheur multifonction (sans autoradio)	49
AFU	121
Aide au démarrage en pente	162
Aide au stationnement arrière	198
Aide au stationnement avant	198
Aide interactive	44, 337
Airbags	23, 127, 134
Airbags frontaux	127, 130
Airbags latéraux	129, 130
Airbags rideaux	129, 130
Air conditionné	10, 93, 95
Air conditionné automatique	92, 95
Air conditionné bizona	100
Air conditionné manuel	92-94, 100
Alarme	67
Alerte sur risque de collision	190
Allumage automatique des feux	108, 111, 112
Allumage automatique des feux de détresse	118
Aménagements du coffre	87, 88
Aménagements intérieurs	82
Anneau de remorquage	87
Anneaux d'arrimage	87, 88

Antiblocage des roues (ABS)	121
Antidémarrage électronique	53, 65, 154
Antipatinage des roues (ASR)	17, 21, 121
Antipincement	70, 102
Antivol	53, 154
Appel d'assistance	119
Appel d'urgence	119
Appoints en additif AdBlue®	235
Appuis-tête arrière	80, 81
Appuis-tête avant	77
Arborescence écran	302, 304, 306, 316, 318, 322, 330, 342, 344, 372-374
Arrêt du moteur	148
Arrêt du véhicule	151, 165
ASR	121
Assistance au freinage d'urgence	121
Attelage	147, 218
Autonomie AdBlue	32
Auxiliaire	312
Avertisseur sonore	121

B

Bacs de rangement	87, 88
Balais d'essuie-vitre (changement)	117, 222
Balayage automatique des essuie-vitres	114, 116
Banquette arrière	79, 80
Barres de toit	223
Batterie	219, 231, 268-271
Béquille de capot moteur	225
Bidon AdBlue	237
BlueHDI	28, 32, 233, 274

Bluetooth (kit mains-libres)	346, 347, 370
Bluetooth (téléphone)	346, 347
Boîte à fusibles compartiment moteur	266
Boîte à gants réfrigérable	82
Boîte de vitesses automatique	10, 12, 15, 151, 153, 162, 165, 169-171, 177, 181, 232, 268
Boîte de vitesses manuelle	10, 12, 15, 162, 163, 170, 171, 177, 181, 232
Boîte de vitesses pilotée	10
Bouchon réservoir de carburant	213

C

Câble audio	312
Câble jack	312
Cache-bagages	88, 89
Caméra de recul	200
Capacité du réservoir carburant	213
Capot moteur	225
Caractéristiques techniques	275, 278, 281, 285
Carburant	10, 215
Carburant (réservoir)	22
CD	312, 367
CD MP3	312, 367, 368
CDS	121
Ceintures de sécurité	124-126, 137
Chaînes à neige	209, 216
Changement de la pile de la télécommande	54, 64
Changement d'un balai d'essuie-vitre	117, 222
Changement d'une lampe	252, 257, 259
Changement d'une roue	246, 247

Changement d'un fusible	262, 264, 266
Charge de la batterie	270
Chargement	10, 223
Charges remarquables	278, 285
Chauffage	10, 91, 93, 94
Clé	50, 51, 56, 58, 59, 64, 65
Clé à télécommande	51, 53, 59, 154
Clé de secours	63
Clé électronique	50, 56, 58, 59, 63
Clignotants	112
Climatisation	98
Coffre	61
Combiné	12
Commande au volant de l'autoradio	299, 361
Commande d'éclairage	14, 107
Commande de secours coffre	62
Commande de secours portes	63
Commande des lève-vitres	70
Commande des sièges chauffants	76
Commande d'essuie-vitre	114-116
Compresseur pneumatique	239
Compteur kilométrique journalier	35
Conduite économique	10
Configuration du véhicule	44
Connexion Bluetooth	346, 347
Conseils de conduite	146, 147
Consommation carburant	10
Consommation d'huile	228
Contact	98, 150, 152
Contrôle de pression (avec kit)	239
Contrôle de Traction Intelligent	122
Contrôle du niveau d'huile moteur	31
Contrôle dynamique de stabilité (CDS)	17, 21, 121, 123
Contrôles	226, 227, 231, 232
Crevaillon	239
Cric	246

D

DAB (Digital Audio Broadcasting) - Radio numérique	310, 311, 364, 365
Date (réglage)	47-49
Dégivrage	93, 100, 101
Dégivrage lunette arrière	101, 105
Délestage (mode)	219
Démarrage du moteur	148
Démarrage du véhicule	151, 165
Démontage d'une roue	248
Démontage du surtapis	83
Denon (système audio)	89, 293
Déplacements à l'étranger	107
Désembuage	93, 100
Désembuage arrière	101, 105
Détection de sous-gonflage ...	24, 209, 211, 245
Détrompeur carburant	214
Déverrouillage	50, 56, 58
Dimensions	289
Diodes électroluminescentes- leds	252, 257, 259
Disques de freins	232
Driver Sport Pack	169
Eclairage	14, 104, 107

Ecran couleur	300, 301
Ecran du combiné	37
Ecran grand froid	217
Ecran monochrome	372
Ecran monochrome A	372
Ecran multifonction (avec autoradio)	49, 362
Ecran multifonction (sans autoradio)	49
Écran tactile	38, 40, 42, 45, 47, 173, 211
Écran tactile (Menus)	295, 300, 301
Éléments d'identification	292
Enfants	138, 142, 143
Enfants (sécurité)	144
Entrée d'air	99
Entretien courant	10
Environnement	10, 55, 64
ESC/ASR	121
ESC (programme de stabilité électronique) ...	17
Essuie-vitre	16, 114, 116
Essuie-vitre arrière	115
Étiquettes d'identification	292

F

Eclairage d'accompagnement	53, 111, 112
Eclairage d'accueil	112
Eclairage d'ambiance	104
Eclairage intérieur	103, 104
Éclaireur de coffre	88
Eclaireurs latéraux	113
Eco-conduite (conseils)	10
Economie d'énergie (mode)	219

Fermeture des portes	51, 56, 58, 59
Fermeture du coffre	61
Feu antibrouillard arrière	109, 257, 259
Feu de recul	257, 259
Feux antibrouillard	112
Feux antibrouillard arrière	109
Feux de croisement	107, 252, 254
Feux de détresse	118, 238
Feux de plaque minéralogique	261
Feux de position	107, 252, 253, 255-257, 259

H

Feux de route 107, 252, 254, 256
 Feux de stop 257, 259
 Feux diurnes 108, 110, 252, 253, 255, 256
 Feux halogènes 252, 254
 Feux indicateurs de direction 112
 Filet de retenue de charge haute 90
 Filtre à air 231
 Filtre à huile 231
 Filtre à particules 230, 231
 Filtre habitacle 231
 Fixations ISOFIX 140, 141
 Follow me home 112
 Fonction autoroute (clignotants) 112
 Fonction dynamique (sport) 169
 Fonction massage 78
 Freinage automatique d'urgence 190, 193
 Freinage automatique sur risque
 de collision (FARC) 22, 190, 193
 Freinage dynamique de secours 155, 160
 Frein de stationnement 15, 154, 232
 Frein de stationnement
 électrique 20, 155, 160
 Freins 21, 25, 232
 Fréquence (radio) 308, 309
 Fusibles 262, 264, 266

G

Gicleurs chauffants 117
 Gonflage des pneus 10
 Gonflage occasionnel (avec kit) 239

Heure (réglage) 47-49
 Huile moteur 228

I

Identification véhicule 292
 Indicateur d'autonomie AdBlue® 32
 Indicateur de changement de rapport 164
 Indicateur de niveau d'huile moteur 31
 Indicateur d'entretien 28
 Indicateur de température du liquide de
 refroidissement 28
 Indicateurs de direction
 (clignotants) 112, 252, 255, 257, 259
 Informations trafic autoroutier (TA) 329, 363
 Informations trafic (TMC) 328
 ISOFIX 142
 ISOFIX (fixations) 140, 141

J

Jack 85, 312
 Jauge de carburant 213
 Jauge d'huile 31, 228

K

Kit anti-crevaisson 239
 Kit de dépannage provisoire de
 pneumatique 87, 239
 Kit mains-libres 346, 347, 370
 Klaxon 121

L

Lampes (changement) 252, 257, 259
 Lave-projecteurs 115
 Lave-vitre 115
 Lave-vitre arrière 115
 Lecteur Apple® 314, 369
 Lecteur CD MP3 312, 367, 368
 Lecteurs de carte 103
 Lecteur USB 312, 366
 Leds-diodes
 électroluminescentes 252, 257, 259
 Lève-vitres 70
 Levier boîte de vitesses automatique 165
 Levier boîte de vitesses manuelle 163
 Levier de vitesses 10
 Limiteur de vitesse 173, 174
 Localisation du véhicule 53, 57
 Lombaire 73, 78
 Lunette arrière (dégivrage) 101

M

Masses.....	278, 285
Mémorisation des positions de conduite.....	75
Mémorisation d'une vitesse.....	173
Menu.....	302, 304, 306, 316, 318, 322, 330, 342, 344
Menu général.....	362
Menus (audio).....	302, 304, 306, 316, 318, 342, 344
Menus (Écran tactile).....	295, 300, 301
Mise à jour de la date.....	47
Mise à jour de l'heure.....	47
Mise à jour zones à risques.....	327
Mise sous contact.....	152
Mode délestage.....	219
Mode économie d'énergie.....	219
Moteur Diesel.....	15, 215, 227, 274, 281, 285
Moteur essence.....	215, 226, 275
Motorisations.....	275, 281, 285
MP3 (cd).....	368

N

Navigation.....	322
Neutralisation CDS (ESC).....	123
Neutralisation de l'airbag passager.....	127, 134
Niveau d'additif gaseoil.....	230, 231
Niveau d'huile.....	31, 228
Niveau du liquide de frein.....	229
Niveau du liquide de lave-projecteurs.....	116, 230
Niveau du liquide de lave-vitre.....	116, 230
Niveau du liquide de refroidissement.....	28, 230
Niveau mini carburant.....	22, 213
Niveaux et vérifications.....	226-230
Numéro de série véhicule.....	292

O

Obturbateur amovible (pare-neige).....	217, 218
Ordinateur de bord.....	37-39
Oubli de la clé.....	150
Outillage.....	239, 246
Outils.....	239, 246
Ouverture des portes.....	50, 56, 58
Ouverture du capot moteur.....	225
Ouverture du coffre.....	50, 56, 58, 61

P

Pack Dynamique.....	169
Panne de carburant (Diesel).....	274
Paramétrage des équipements.....	44
Paramètres du système.....	338
Pare-brise chauffant.....	117
Park Assist.....	201, 206
PEUGEOT Connect Apps.....	341
Peugeot Connect Assistance.....	119
Peugeot Connect Packs.....	119
Peugeot Connect SOS.....	119
Pile de télécommande.....	54, 55, 64, 65
Plafonniers.....	103
Plaques d'identification constructeur.....	292
Plaquettes de freins.....	232
Pneumatiques.....	10
Pompe de réamorçage.....	274
Porte-canettes.....	82
Porte-vélo.....	222
Pose des barres de toit.....	223
Positions de conduite (mémorisation).....	75
Pression des pneumatiques.....	239, 245, 251, 292

R

Prétension pyrotechnique (ceintures de sécurité).....	126
Prise 230 V.....	82, 85
Prise accessoires 12V.....	82, 84, 88
Prise auxiliaire.....	312, 367
Prise JACK.....	82, 85, 312, 367
Prises audio.....	85
Prise USB.....	82, 85, 312, 366
Programme de stabilité électronique (ESC).....	17, 121
Projecteurs antibrouillard avant... ..	109, 252, 256
Projecteurs (réglages).....	113
Protection des enfants.....	127, 131-133, 138, 140, 142, 143, 145

Rabattement des sièges arrière.....	80
Radio.....	308, 309, 312, 362
Radio numérique - DAB (Digital Audio Broadcasting).....	310, 311
Rangements.....	82, 84, 86-88
RDS.....	309
Réamorçage circuit de carburant.....	274
Recharge batterie.....	270
Recirculation d'air.....	95, 99
REF.....	121
Référence couleur peinture.....	292
Régénération filtre à particules.....	231
Réglage de la date.....	47-49
Réglage de la répartition d'air.....	95
Réglage de la température.....	95
Réglage de l'heure.....	47-49

S

Réglage des appuis-tête.....	77
Réglage des projecteurs.....	113
Réglage des sièges.....	73, 74
Réglage du débit d'air.....	95
Réglage en hauteur et en profondeur du volant.....	72
Réglage lombaire.....	73
Réglages (Menus).....	330
Régulateur de vitesse.....	173, 177, 180, 181
Régulateur de vitesse adaptatif.....	180
Réinitialisation de la détection de sous-gonflage.....	210
Réinitialisation de la télécommande.....	54, 64
Remise à zéro compteur kilométrique journalier.....	35
Remise à zéro indicateur d'entretien.....	30
Remontage d'une roue.....	248
Remorquage d'un véhicule.....	272
Remorque.....	147, 218
Remplacement des fusibles.....	262, 264
Remplacement des lampes.....	252, 257, 259
Remplacement filtre à air.....	231
Remplacement filtre à huile.....	231
Remplacement filtre habitacle.....	231
Remplissage AdBlue.....	237
Remplissage du réservoir de carburant.....	213, 215
Répartiteur électronique de freinage (REF).....	121
Répétiteur latéral (clignotant).....	256
Réservoir de carburant.....	213
Réservoir lave-projecteurs.....	230
Réservoir lave-vitre.....	230
Rétroviseur intérieur.....	106
Rétroviseurs extérieurs.....	101, 105, 195
Révisions.....	10
Rhéostat d'éclairage.....	36
Roue de secours.....	87, 246, 247

Sangle de maintien.....	87, 88
Sangle haute.....	140
Saturation du filtre à particules (Diesel).....	231
SCR (Réduction Catalytique Sélective).....	233
Sécurité des enfants.....	127, 131-133, 138, 142, 143, 145
Sécurité enfants.....	63, 144
Service.....	19
Service (témoin).....	19
Sièges arrière.....	79, 80
Sièges avant.....	73-75
Sièges chauffants.....	76
Sièges électriques.....	74
Sièges enfants.....	126, 131-133, 137, 138, 145
Sièges enfants classiques.....	137
Sièges enfants ISOFIX.....	140, 142, 143
Signal de détresse.....	118, 238
Sous-capot moteur.....	226, 227
Sous-gonflage (détection).....	209
Spots latéraux.....	113, 256
Station de radio.....	308, 309, 362
Stop.....	18
Stop & Start.....	16, 25, 39, 92, 100, 170, 172, 213, 225, 231, 268, 271
Stop (témoin).....	18
Streaming audio Bluetooth.....	312, 314, 369
Super-verrouillage.....	52, 60
Surtapis.....	83
Surveillance des angles morts.....	16, 195
Synchronisation de la télécommande.....	54, 64
Système d'antipollution SCR.....	27
Système ESC.....	17
Système SCR.....	233

T

Tableaux des fusibles.....	262, 264, 266
Tableaux des masses.....	278, 285
Tableaux des motorisations.....	275, 281, 285
Tablette arrière.....	87
Tablette tactile.....	44
Télécommande.....	50, 51, 56, 58-60, 65
Téléphone.....	346-348, 370
Témoin de préchauffage moteur Diesel.....	15
Témoin du système d'antipollution SCR.....	27
Témoin du système de freinage.....	21
Témoins d'alerte.....	15, 18, 20
Témoins de marche.....	14, 15, 17, 20
Témoins d'état.....	15, 20
Témoin service.....	19
Témoins lumineux.....	13, 17, 18
Témoin stop.....	18
Température du liquide de refroidissement.....	28
Temps inter-véhicules.....	187
TMC (Infos trafic).....	328
Toit vitré panoramique.....	102
Totalisateur kilométrique.....	35
Transport d'objets longs.....	86
Trappe à carburant.....	213
Trappe à ski.....	86
Triangle de signalisation.....	238

U

USB.....	85, 312, 368
----------	--------------

V

Ventilation	91-94, 99
Vérification des niveaux.....	228-230
Vérifications courantes	231, 232
Verrouillage	65
Verrouillage centralisé	51, 56, 58, 59
Version Affaire	291
Vidange	228
Volant (réglage).....	72
Volet d'occultation du toit panoramique	102

W

WIP Sound	359
-----------------	-----

Z

Zones à risques (mise à jour)	327
-------------------------------------	-----

! Des étiquettes sont apposées en différents endroits de votre véhicule. Elles comportent des avertissements de sécurité ainsi que des informations d'identification de votre véhicule. Ne les enlevez pas : elles font partie intégrante de votre véhicule.

Les reproductions et traductions même partielles de ce document sont interdites sans autorisation écrite d'Automobiles PEUGEOT.

Automobiles PEUGEOT atteste, par application des dispositions de la réglementation européenne (Directive 2000/53) relative aux véhicules hors d'usage, qu'elle atteint les objectifs fixés par celle-ci et que des matières recyclées sont utilisées dans la fabrication des produits qu'elle commercialise.

Pour toute intervention sur votre véhicule, adressez-vous à un atelier qualifié disposant de l'information technique, de la compétence et du matériel adapté, ce que le réseau PEUGEOT est en mesure de vous apporter.

Nous attirons votre attention sur les points suivants :

- La pose d'un équipement ou d'un accessoire électrique non référencé par Automobiles PEUGEOT peut entraîner une panne des systèmes électriques de votre véhicule. Rendez-vous dans le réseau PEUGEOT pour prendre connaissance de l'offre d'accessoires référencés.
- Pour des raisons de sécurité, l'accès à la prise diagnostic, associée aux systèmes électroniques embarqués équipant le véhicule, est strictement réservé au réseau PEUGEOT ou à un atelier qualifié, disposant d'outils adaptés (risques de dysfonctionnement des systèmes électroniques embarqués pouvant générer des pannes ou des accidents graves). La responsabilité du constructeur ne saurait être engagée en cas de non-respect de cette consigne.
- Toute modification ou adaptation non prévue ni autorisée par Automobiles PEUGEOT ou réalisée sans respecter les prescriptions techniques définies par le constructeur entraîne la suspension des garanties légale et contractuelle.

Imprimé en UE

Français

04-16



PEUGEOT

AUTOMOBILES PEUGEOT - Siège Social : 75, avenue de la Grande-Armée 75016 Paris - France

Tél. : +33 (0)1 40 66 55 11 - Fax : +33 (0)1 40 66 54 14 - Téléc. : 645 700 F

<http://www.peugeot.com>

Société anonyme au capital de 172.711.770 € - R.C.S. : 552 144 503 R.C.S. Paris - SIRET : 552 144 503 00018 - APE : 2910Z

