



Ma cuisine

L'imaginer et la réaliser avec Delinia iD

COLLECTION 2019





Leroy Merlin partage avec vous ses nouvelles recettes de cuisine

- Un grand volume de modularité
- Une bonne dose d'ergonomie
- Une belle part de personnalisation



Des cuisines conçues par une équipe internationale de designers, architectes, ingénieurs et ergonomes

4 ans de recherche

Fabriqué en France, en Italie et en Allemagne

Garantie 25 ans

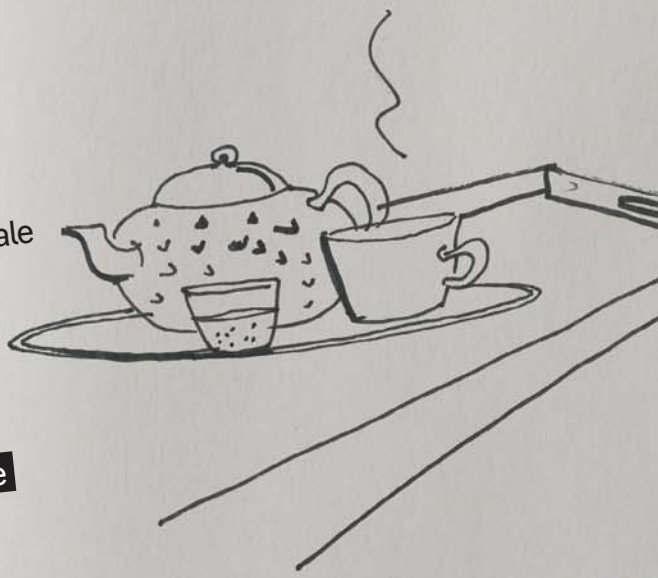

On s'y croise un peu endormis le matin. On s'y retrouve après la journée de travail ou d'école. On s'y attarde le dimanche pour un long déjeuner... La cuisine est **le cœur de la maison** et **la pièce préférée des Français***. Avez-vous pensé à la rénover pour vous y sentir encore mieux ? Leroy Merlin vous accompagne dans toutes les étapes de votre projet. Utilisez notre **logiciel 3D** « Concevoir ma cuisine », gratuit sur leroymerlin.fr. Ou bien prenez un rendez-vous téléphonique avec un de nos conseillers : il dessinera gratuitement votre projet en 3D. Rencontrez aussi nos **conseillers de vente** en magasin et profitez de notre **réseau d'artisans** pour installer votre cuisine. Et si vous veniez parler de votre cuisine avec nous ?



S'inspirer

p.06

- Un refuge en total look bois **P.07**
- Un espace blanc et lumineux **P.10**
- Un lieu de vie autour de l'îlot central **P.14**
- Un petit prix et beaucoup de charme **P.18**
- Un style industriel jusqu'au salon **P.22**
- Un endroit parfait aussi pour travailler **P.26**
- Un volume de rangements appréciable **P.30**
- Un espace idéalement optimisé **P.34**

Préparer

p.38

- Faites du confort votre priorité **P.39**
- Choisissez une implantation **P.40**
- Optimisez vos rangements **P.42**
- Adaptez la cuisine à votre pièce **P.44**
- Adaptez la cuisine à votre morphologie **P.46**
- Adaptez la cuisine à votre quotidien **P.48**
- Vérifiez votre installation **P.51**

Choisir

p.52

- Les façades **P.53**
- Les plans de travail **P.62**
- Les crédences et les fonds de hotte **P.70**
- Les éviers **P.76**
- Les robinets **P.84**
- L'électroménager **P.90**
- L'éclairage **P.94**

* Sondage OpinionWay 2018. **ILLUSTRATIONS** Sally Bornot, Cécile Debôves **PHOTOS** Évolution
 La disponibilité des produits et les prix indiqués sont garantis jusqu'au 12 mars 2019. Afin de vérifier la disponibilité des produits à une date postérieure, rendez-vous sur leroymerlin.fr ou dans l'un de nos points de vente. Dans certains de nos magasins, les produits peuvent n'être disponibles que sur commande.

Leroy Merlin au service de vos projets



Besoin d'un pro ?
**Demandez la pose
à domicile !**

Une cuisine à poser ? Faites confiance au savoir-faire de notre réseau de partenaires. En faisant appel à un professionnel, vous pouvez bénéficier d'une TVA réduite* sur le produit et la pose.

Rendez-vous sur leroymerlin.fr 
pour découvrir tous les produits
que nous posons pour vous.

* Voir conditions en magasin et sur leroymerlin.fr. **#1.** Service gratuit hors prix de l'appel. **#2.** Sous réserve d'acceptation par Oney Bank. Vous disposez d'un délai de rétractation de 14 jours pour renoncer à votre crédit. Oney Bank - SA au capital de 50 741 215 € - Siège social: 40, avenue de Flandre, 59170 Croix - RCS Lille Métropole 546 380 197 - N° Orias: 07 023 261 - www.orias.fr - Correspondance: CS 60006 - 59895 Lille Cedex - www.oney.fr. Leroy Merlin agit en qualité de mandataire non exclusif en opérations de banque, en services de paiement et de courtier en assurance - N° Orias: 120 64 990 - www.orias.fr - Siège social: rue Chanzy - 59260 Lezennes.

Mon coach déco

Vous avez envie de refaire la déco de votre cuisine et aimeriez bien qu'on vous aide ? Bonne nouvelle, Mon coach déco de Leroy Merlin est votre nouvel allié pour réussir votre projet en quelques clics.

Le décorateur, c'est vous !

Rendez-vous sur moncoachdeco.leroymerlin.fr.



Un budget serré ?

Profitez de solutions personnalisées !

Besoin d'un coup de pouce pour rénover votre maison ? Renseignez-vous en magasin ou sur leroymerlin.fr sur notre paiement à la carte ou sur différentes offres de prêt*2. Un crédit vous engage et doit être remboursé. Vérifiez vos capacités de remboursement avant de vous engager.



Un projet cuisine ?

Créez-le en 3D !

Envie d'un îlot dans votre cuisine ? Pourquoi pas ? Configurez votre pièce sur leroymerlin.fr, choisissez les produits et placez-les avant de finaliser votre projet avec un de nos conseillers. Ou bien profitez de notre service gratuit de conception par téléphone*1.

Sur rendez-vous, un conseiller vous accompagne et dessine pour vous votre projet de cuisine.



Pas de voiture ?

Optez pour la livraison à domicile !

Un plan de travail à transporter ? Pas de panique. Nous le livrons chez vous ! Précisez-le lors de votre commande en magasin. Votre conseiller vous proposera une date de rendez-vous.

Plus de services sur leroymerlin.fr





S'inspirer

Votre cuisine



- P 07. UN REFUGE EN TOTAL LOOK BOIS**
- P 10. UN ESPACE BLANC ET LUMINEUX**
- P 14. UN LIEU DE VIE AUTOUR DE L'ÎLOT CENTRAL**
- P 18. UN PETIT PRIX ET BEAUCOUP DE CHARME**
- P 22. UN STYLE INDUSTRIEL JUSQU'AU SALON**
- P 26. UN ENDROIT PARFAIT AUSSI POUR TRAVAILLER**
- P 30. UN VOLUME DE RANGEMENTS APPRÉCIABLE**
- P 34. UN ESPACE IDÉALEMENT OPTIMISÉ**

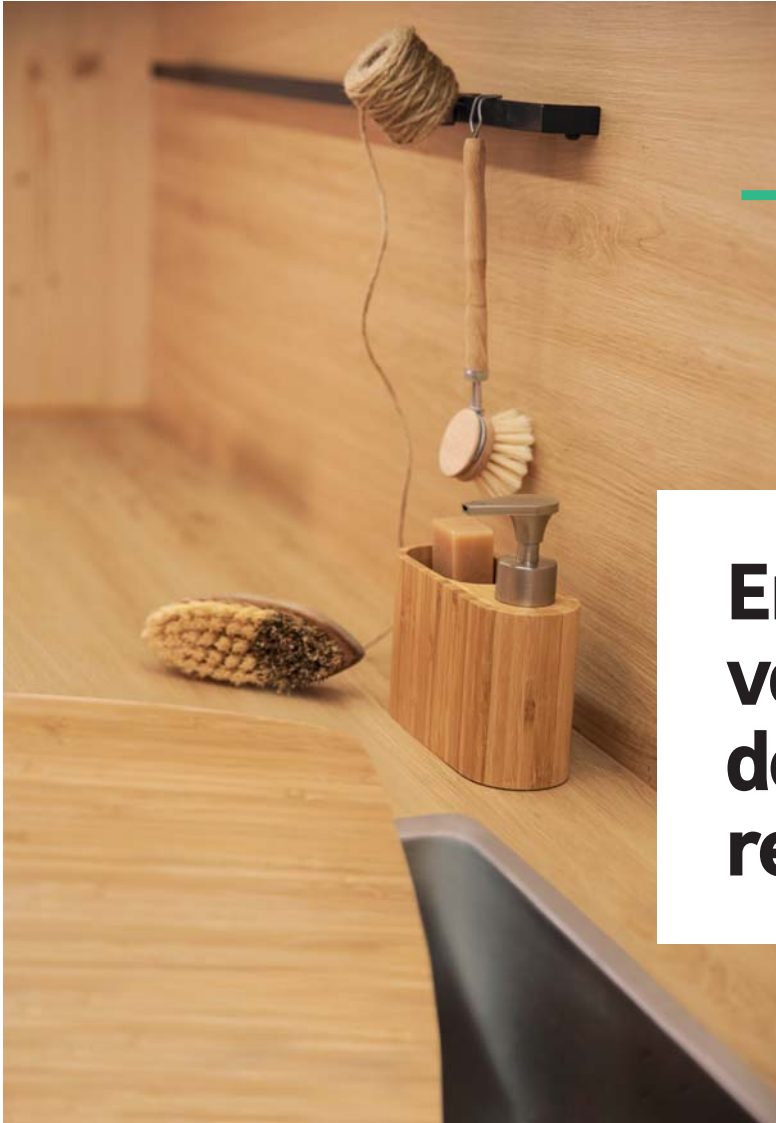

En stratifié imitation
chêne, la crédence
fusionne avec le plan
de travail et allie
l'élégance à la facilité
d'entretien.

En total look bois, votre cuisine devient votre refuge préféré

Chaleureux, sain et durable,
le bois se décline sur tous les
tons, du sol au plafond : façades,
plans de travail, crédences, ac-
cessoires... Les nouvelles cuisines
Leroy Merlin se coordonnent
à votre guise.



DÉCOUVREZ NOS ASTUCES
POUR UNE CUISINE
PARFAITEMENT POSÉE

P. 51

Effet brut de sciage,
façades texturées
et poignées métal
distillent un esprit
néo-industriel.

*Pratique,
les caissons
équipés
de casiers
coulissants*



*Le plan de travail
est choisi épais
et solide,
en stratifié facile
à entretenir*



FAÇADES ROMA Effet chêne. Descriptif p. 54 à 57
● **POIGNÉES MIMOS** Descriptif p. 58. Réf. 80129380 ■ 12€
● **PLAN DE TRAVAIL** Imitation chêne Collection Maison.
Ép. 58 mm. Réf. 80181406 ■ 199€ ● **CRÉDENCE** Imitation
chêne naturel. Collection Maison. L. 300xH 60 cm.
Ép. 0,9 cm. Réf. 80180574 ■ 199€ ● **BARRE DE CRÉDENCE**
Métal anthracite. L. 60 cm. Réf. 80135887 ■ 7.90€
● **ÉVIER LUME** Inox lisse. L. 54xH 44 cm. Réf. 70065744
■ 239.90€ ● **MITIGEUR ALAIN** Hauteur totale 46 cm.
Hauteur sous bec 14,7 cm. Réf. 82006974 ■ 96.90€
● **DISTRIBUTEUR DE SAVON BAMBOU** Avec porte-éponge.
Réf. 70622713 ■ 14.99€ ● **CAISSON** Gris. Descriptif p. 44
et 45 ● **CUISINIÈRE GAZ SMEG CG90X9** 5 foyers. Inox.
L. 90xI. 90xP. 60 cm. Multifonction chaleur tournante.
Classe énergétique A. 115 l. Consomme 1,19 kWh en
convection forcée et 1,10 kWh en convection naturelle.
Réf. 71313060 ■ 999€ ● **SUSPENSION DESIGN LOFT**
Métal bois. E27. 1x60 W. Ampoule non fournie. Compatible
avec des ampoules de classes énergétiques A++, A+, A,
B, C, D et E. Réf. 72188655 ■ 39.90€

Les prix des équipements électriques et électroniques de cette double page intègrent l'écocontribution correspondant au coût de leur collecte et de leur recyclage. Les prix des produits d'ameublement de cette double page intègrent l'écoparticipation correspondant au coût de leur élimination.



96[€]₉₀
LE MITIGEUR
CHEF ALAIN

*Les caissons laissés
volontairement sans façade
gardent les produits du
quotidien à portée de main*



*Étonnant, le double robinet
avec sa sortie d'eau classique
et sa douchette professionnelle*



Blanche et lumineuse, votre cuisine agrandit votre espace

Cette cuisine en U, installée dans un coin de la pièce à vivre, assortit ses façades blanches à un équipement tout aussi immaculé. Le plan de travail apporte une touche tonique et colorée. Aux nombreux rangements hauts et bas s'ajoute un plan-table multifonction : aussi apprécié pour la préparation du repas que pour le goûter et les devoirs des enfants.



Tout est fait pour que la cuisine s'intègre au mieux dans la pièce à vivre : four et réfrigérateur encastrés, évier et hotte assortis au blanc des façades, placards hauts et bas pour tout ranger.



Les caissons décalés
surprennent et
allègent la cuisine

Plan de travail, crédence
et table d'appoint
sont parfaitement assortis





139€
LA CLOISON
POLARIS



↑
*Les dalles en liège
du salon se mélangent
avec le carrelage
posé tout le long
de la cuisine*

CHOISISSEZ LA FORME
IDÉALE POUR VOTRE CUISINE
P. 40

*Un caisson
à rideau coulissant
conserve le petit
électroménager
ou le petit déjeuner
à portée de main*



Logée dans un angle de la pièce à vivre, la cuisine disparaît derrière une astucieuse cloison étagère où s'exposent plantes, livres et objets. Assorties, la cloison et les façades se confondent.

Convivial et lumineux, un espace tout en astuces et en transparence...



FAÇADES TOKYO Blanc. Descriptif p. 54 à 57 ● **ÉVIER TIMOR** Descriptif p. 79. Réf. 72971584 ■ **229.90€** ● **MITIGEUR REMIX** Blanc. Hauteur totale 28,1cm. Hauteur sous bec 26,3cm. Garantie 10 ans. Réf. 82006999 ■ **69.90€** ● **PLAN DE TRAVAIL** Stratifié. Mat. Laguna 2. L.300x65cm. Ép.38mm. Réf. 80060211 ■ **119€** ● **HOTTE PYRAMIDE ELECTROLUX** Blanc. L.59,8cm. Débit max en évacuation 603m³/h. Consomme 56,4kWh. Classe énergétique B. Mode recyclage et évacuation. EPC316W. Réf. 82016630 ■ **219€** ● **FOUR ENCASTRABLE ELECTROLUX** Inox. L.60 x H.56 x P.55 cm. 72L. Consomme 0,93 kWh en convection naturelle et 0,69 kWh en multifonction. Classe énergétique A+. EOC5641GAV. Réf. 82016615 ■ **649€** ● **PLAQUE À INDUCTION ELECTROLUX** 3foyers. Blanc. L.59cm. Puissance totale 7350 W. 3 boosters. Sécurité enfants, antisurchauffe et antidébordement. EIV63342CW. Réf. 82016627 ■ **599€** ● **CLOISON POLARIS** Sapin naturel. Peut se peindre comme illustré. L.84,5xP.54,7cm. Convient pour hauteur sous plafond de 248 à 250cm. Réf. 79788660 ■ **139€** ● **SUSPENSION SCANDINAVE EAGLE** Métal. Blanc. Ø22cm. E27. Max 60W. Ampoule non fournie. Compatible avec des ampoules A++, A+, A, B, C, D et E. Réf. 74996873 ■ **49.90€** ● **CARRELAGE SOL ET MUR GATSBY** Aspect carreau de ciment. Blanc. 20x20cm. Réf. 70725662 ■ **14.95€** le m² ■ 21.23€ le carton de 1,42 m² ● **DALLE LIÈGE SAGRES WHITE** Chêne. Vitriifié. 114xL122cm. Ép.10,5cm. Réf. 74728556 ■ **39.95€** le m² ■ 54.57€ la botte de 1,366 m²

Le prix des équipements électriques et électroniques de cette double page intègrent l'écoparticipation correspondant au coût de leur collecte et de leur recyclage. Les prix des produits d'ameublement de cette double page intègrent l'écoparticipation correspondant au coût de leur élimination.

*Ces placards
de faible profondeur
(35 cm) abritent
toute votre vaisselle
sans encombrer l'espace*



*Les plinthes en retrait
apportent élégance,
légèreté et un meilleur
confort de travail*





*La demi-colonne
dissimule parfaitement
le réfrigérateur*



Intégrer la cuisine dans la pièce de vie n'est pas forcément un casse-tête. Implantée dans l'angle et disposée en L autour de l'îlot central, son style discret et élégant lui permet de fusionner avec le reste du séjour.

Il fait bon vivre autour de l'îlot central de votre cuisine

Ouverte sur le séjour et le salon, cette cuisine opte pour un style classique et une combinaison de teintes douces. L'intégration au séjour est 100 % réussie. Visible ou caché, l'électroménager se fait ultra-discret et l'évier joue le ton sur ton pour se fondre dans le décor. Une solution rêvée quand l'essentiel de votre vie quotidienne se passe dans la même pièce !



Le réfrigérateur se dissimule derrière les façades élégamment moulurées. L'évier blanc est aussi discret que la hotte, qui ressemble à un lustre. Le four est invisible depuis le salon. Côté séjour, l'îlot se fend d'une étagère pour une transition tout en douceur entre les deux espaces.



Éclairées, les étagères ouvertes exposent la vaisselle la plus décorative

29[€].90
LA SUSPENSION
HANNA

Discret, le robinet blanc est assorti à l'évier

Mariant le blanc et le taupe avec élégance, cette cuisine ouverte et sobre gomme toute frontière avec le séjour.



679€

LA HOTTE
ISLA MAGRABA

Une belle étagère
colorée côté séjour,
et l'îlot devient
coffre à jouets

Les tiroirs
se glissent
partout dans
la cuisine



ÉCONOMISEZ VOS GESTES
EN RESPECTANT
LES RÈGLES D'ORGANISATION
D'UNE CUISINE

P.39

FAÇADES NEWPORT Taupe. Descriptif p.54 à 57 ● **POIGNÉES POROS** Descriptif p.58 Réf.82060563 ■ **10€** ● **PLAN DE TRAVAIL PLANKY SUR MESURE*** Stratifié. Blanc. Ép.38mm ● **ÉTAGÈRE MÉTAL** Blanc. Descriptif p.59 ● **ÉVIER GIA** À encastrer. Granit et résine. Blanc. 1grand bac avec égouttoir. L100 x P 50 cm. Réf.70111412 ■ **269.90€** ● **MITIGEUR REMIX** Descriptif p.13. Réf.82006999 ■ **69.90€** ● **HOTTE DÉCORATIVE ÎLOT ISLA MAGRABA** Inox et verre. L65cm. Débit max en évacuation 645m³/h. Consomme172kWh. Classe énergétique C. Mode recyclage. Réf.74755205 ■ **679€** ● **FOUR ENCASTRABLE BRANDT** Blanc. l59,2xH59,2xP62,2cm. 73l. Consomme1kWh. Classe énergétique A+. Chaleur brassée. 8 modes de cuisson. Commande par touches sensibles. Pyrolyse. BXP6355W. Réf.71313242 ■ **439€** ● **SUSPENSION HANNA** Bois. H78 cm. E27. Max 25W. Ampoule non fournie. Compatible avec des ampoules A++, A+, A, B, C, D et E. Réf.70716590 ■ **29.90€**

CHOISISSEZ PARMIS PLUS DE
130 MODÈLES DE FAÇADES

P.54

Le point fort de votre jolie cuisine, c'est son charme à petit budget

Inutile de se ruiner pour qu'elle produise un maximum d'effet ! Avec un agencement bien pensé, un vrai parti pris décoratif, quelques accessoires choisis et un électroménager dans les mêmes tons, la cuisine devient la pièce maîtresse de l'appartement... Elle pourrait même faire quelques envieux !



Il faut parfois aller à l'essentiel. La preuve avec cet aménagement simple qui donne vie à une cuisine sympathique. Carrelage hexagonal tricolore, touches de bois et d'inox... on jurerait qu'elle a été réalisée sur mesure!



*Hotte, crédence
et four en Inox : tout
est fait pour cuisiner
comme un pro*



*Le plus grand
des tiroirs accueille
aisément faitouts
et casseroles*



*Pas de placards hauts,
mais une succession
d'étagères,
tout en légèreté*



89€
L'ÉTAGÈRE
MÉTAL
ANTHRACITE

*Façades lisses
gris anthracite
et poignées Inox,
chic et intemporelles*

*Les caissons
de faible profondeur
et les étagères
filaires remplacent
efficacement un
encombrant buffet*



La porte d'atelier
fait écho aux
étagères en métal
et verre

6€
LE LOT DE 2
POIGNÉES KOS



Pratique,
le range-épices

Bois, Inox et camaïeu de gris
et de noir... la simplicité a bon goût.

FAÇADES SOFIA Gris. Descriptif p. 54 à 57 ● **POIGNÉES KOS** Descriptif p. 58. Réf. 80129366 ■ **6€** ● **PLAN DE TRAVAIL HÊTRE** Lamellé. L 300xP65 cm. Ép. 38 mm. Réf. 74407641 ■ **95€** ● **ÉTAGÈRE MÉTAL** Anthracite. Descriptif p. 59 ● **FOND DE HOTTE VERRE DÉLICE** Blanc mat. l60xH65 cm. Réf. 68216204 ■ **29€** ● **MITIGEUR DE CUISINE HUGO** Chromé. Hauteur sous bec 12,7 cm, hauteur totale 14,8 cm. Garantie 10 ans. Réf. 82006972 ■ **24.90€** ● **ÉVIER TOPAZE** Inox lisse. 1 bac avec égouttoir. l75,5xP48 cm. Réf. 63817670 ■ **39€** ● **FOUR ENCASTRABLE FRIONOR FCEIN** Inox antitraces. l59,5xH59,5xP57,5 cm. 64 l. Consomme 0,85 kWh en convection naturelle. Classe énergétique A. Réf. 80126030 ■ **179€** ● **HOTTE DÉCORATIVE MURALE VNEW CATA** Inox. L 60 cm. Débit max d'évacuation 420 m³/h. Consomme 104,1 kWh. Classe énergétique D. Niveau sonore 53 db(A). Réf. 68386262 ■ **99€** ● **SUSPENSION DEXTER** Bois et métal. Blanc. Ø 38 cm. E27. Max 60 W. Ampoule non fournie. Compatible avec des ampoules A++, A+, A, B, C, D et E. Réf. 79791803 ■ **59.90€** ● **APPLIQUE BEDFORD** Métal. Noir. H16 cm. E14. 40 W. Ampoule non fournie. Compatible avec des ampoules A++, A+, A, B, C, D et E. Réf. 79922850 ■ **19.90€** ● **CARRELAGE SOL ET MUR HEXO** Aspect béton. l25,8xL29 cm. Blanc. Réf. 79922584; noir. Réf. 79922612; anthracite. Réf. 79922605; gris clair. Réf. 79922591 ■ **29.95€** le carton de 1 m² ● **STORE VÉNITIEN BOIS** Bois clair. l90xL130 cm. Réf. 68573575 ■ **43.90€** ● **PORTE COULISSANTE WORK** Verre trempé et alu. Noir. H204xL73 cm. Réf. 73364921 ■ **269€**

Les prix des équipements électriques et électroniques de cette double page intègrent l'écocontribution correspondant au coût de leur collecte et de leur recyclage. Les prix des produits d'ameublement de cette double page intègrent l'écoparticipation correspondant au coût de leur élimination.

*En aplat ou
en encadrement,
le noir souligne et
structure l'espace
réservé à la cuisine*





Forte de son style industriel, votre élégante cuisine transforme le salon

Ambiance bistro chic pour cette cuisine, qui alterne clins d'œil néoclassiques et équipement de pro. Effet marqueterie au mur, îlot XL, étagères et vitrines façon cabinet de curiosités: la mise en scène soignée permet aux éléments techniques de se fondre avec élégance dans le décor.

Évier timbre d'office
et robinetterie
s'habillent
aussi de noir

L'îlot regroupe plan de travail et de cuisson. Il fait le lien entre la cuisine et le séjour grâce à sa façade d'étagères soigneusement éclairées, où s'exposent livres et objets choisis.



5€
5.90
LA BARRE
DE CRÉDENCE
DELINIA ID

*En crédence, une prise
USB pour lire des
recettes en ligne sans
décharger sa tablette*

GAGNEZ DE LA PLACE EN
ÉQUIPANT VOS PLACARDS
DE PANIERS DE RANGEMENT

P.50

La plaque de verre
inférieure laisse passer
la lumière. Elle peut aussi
se placer en haut de l'étagère



Ouverts ou fermés, les rangements
s'installent du sol au plafond.

Une belle idée
déco : le papier peint
façon marqueterie
serti de noir apporte
une base graphique
et chaleureuse.
Choisies elles aussi
en noir, les étagères
et les barres
de crédence rythment
ce panneau mural.

FAÇADES ROMA Effet chêne. Descriptif p.54 à 57 ● **POIGNÉES VIDO** Descriptif p.58. Réf.80129385 ■ **8€** ● **PLAN DE TRAVAIL NOIR MAT ÉDITION L** 315x165cm. Ép.16mm. Réf.69629630 ■ **179€** ● **ÉTAGÈRE MÉTAL** Descriptif p.59 ● **TIMBRE D'OFFICE WALTER** À poser. Grès. Noir mat. 2bacs. L90x163cm. Réf.70795186 ■ **429.90€** ● **BARRE DE CRÉDENCE Métal.** Anthracite. L45cm. Réf.80135886 ■ **5.90€**; L60cm. Réf.80135887 ■ **7.90€** ● **HOTTE DE PLAFOND ELICA CLOUD SEVEN** L90x50cm. Recyclage 550m³/h. Réf.82124362 ■ **999€** ● **FOUR ENCASTRABLE ELECTROLUX** Inox. L60xH56xP55cm. 72L. Consomme 0,93kWh en convection naturelle et 0,69kWh en multifonction. Classe énergétique A+. EOC5641GAX. Réf.82016616 ■ **649€** ● **SUSPENSION DESIGN TOWNSHEND** Acier et bois. L110xH27cm. E27. 3x60W. Ampoules non fournies. Compatible avec des ampoules A++, A+, A, B, C, D et E. Réf.79899890 ■ **69.90€** Existe en 6x60W ● **PAPIER PEINT CHEVRONS BOIS** Vinyle intissé. Beige. L10,05x10,53m. Réf.78153586 ■ **18.90€**





Bois foncé en façade et
point de Hongrie au sol :
une atmosphère chaude pour
cette pièce double fonction

Cuisine ouverte ou fermée? Plus besoin de choisir. La double porte à galandage, qui disparaît dans le mur, permet l'une ou l'autre solution selon le moment.

Votre cuisine est parfaite: elle vous sert à tout, même à travailler

Une pièce deux-en-un, qui fait à la fois office de cuisine et de bureau d'appoint? Et pourquoi pas? Dans ce petit espace baigné de lumière, les fonctions s'organisent et se complètent sans jamais se télescoper. Et pour unifier l'ensemble, on opte pour une décoration néo-industrielle qui apporte caractère et originalité.





La colonne de rangement crée un renforcement qui masque le coin bureau



Côté bureau, la vaisselle cède la place aux dossiers en cours



10€
LES 2 POIGNÉES POROS

Le mur de gauche est équipé d'un plan de travail façon mange-debout et de deux tabourets hauts. Parfait pour un bureau!

Autour, les étagères filantes et les placards permettent de ranger dossiers et ordinateur quand vient le soir et que la cuisine reprend ses droits!

Idéal pour travailler à la maison de temps en temps, le coin bureau a trouvé sa place dans la cuisine lumineuse.



49€ .90
LASUSPENSION
KASTELI

Les plans de travail jouent
sur les hauteurs
et les profondeurs pour
un meilleur confort d'usage



VEILLEZ À RESPECTER
LES BONNES DIMENSIONS
POUR UNE CUISINE CONFORTABLE
P.39

FAÇADES SIENA Effet bois foncé. **FAÇADES HEXAGO** Blanc. Descriptif p. 54 à 57. ● **POIGNÉES POROS TRAVAIL MAT ÉDITION** Stratifié. Blanc. L 315xP 65 cm. Ép. 38 mm. Réf. 69628146 ■ **199€** ● **ÉTAGÈRE MÉTAL** Blanc. Descriptif p. 59 ● **ÉVIER TIMOR** À encastrer. Granit et résine. Blanc. 1 grand bac avec égouttoir. L 97xI 50 cm. Réf. 72971584 ■ **229.90€** ● **MITIGEUR DELINIA** Blanc. H 28,1 cm. Hauteur sous bec: 11,8 cm. Réf. 80124730 ■ **79.90€** ● **BOÎTE À PAIN SEYES** Métal. Noir et blanc. L 33xH 12 cm. Réf. 80118764 ■ **29.90€** ● **DISTRIBUTEUR DE SAVON SEYES** Céramique. Noir et blanc. H 18,5 cm. Réf. 80118800 ■ **29.90€** ● **HOTTE INCLINÉE DÉCORATIVE MURALE CANDY CVMAGON** Verre. Noire. L 60 cm. Débit max en évacuation 502 m³/h. Consomme 43 kWh. Mode recyclage et évacuation. Classe énergétique A. Réf. 71918182 ■ **479€** ● **FOUR ÉCOCLEAN ENCASTRABLE BOSCH** Noir. 159,4 x H 59,5 x P 55 cm. 71l. Consomme 0,81 kWh en cuisson conventionnelle et 0,97 kWh en multifonction. Classe énergétique A. Chaleur tournante. HBA553BAO. Réf. 82014492 ■ **399€** ● **SUSPENSION KASTELI** Métal. Noir. Ø 45 cm. E27. Max 60 W. Ampoule non fournie. Compatible avec des ampoules A++, A+, A, B, C, Det E. Réf. 71595930 ■ **49.90€** ● **DALLE STRATIFIÉE POINT DE HONGRIE ÉLYSÉE** Pièces humides. Intensif. Réf. 80177731 ■ **58.14€** la botte ■ 27,95€ le m²

*Des façades
décor bois,
naturellement
belles et simples
à entretenir*



*Plus vrai que nature,
le sol PVC aspect parquet
habille cuisine et séjour*



DOG



Pour faciliter la vie au quotidien, votre cuisine optimise les rangements

Conviviale, cette petite cuisine en U tire le meilleur parti de l'espace disponible pour offrir une large panoplie de rangements hauts, bas, ouverts ou fermés. Façades en bois et façades laquées cohabitent avec style et élégance pour une vie de famille décontractée.



Pour bénéficier d'un maximum de rangements sans encombrer visuellement la pièce, étagères et placards hauts sont blancs comme les murs. Les élégantes façades en bois des meubles bas sont quant à elles assorties au sol.



Chaque cm² est optimisé : même la fenêtre est entourée de placards



La crédence basse et blanche protège le mur en toute discrétion

159€
LE PLAN DE TRAVAIL
EFFET MARBRE

Blancheur, lumière et bois pour une cuisine aux saveurs scandinaves...

DE HAUT EN BAS,
PRÉVOYEZ UNE PLACE POUR
CHAQUE CHOSE
P.42

Pas de place perdue.
Au-dessus de la porte
menant à l'arrière-
cuisine, des rangements
supplémentaires légers
et discrets.



↳ *Bandeaux LED et
suspensions graphiques
assurent une mise
en lumière soignée*

FAÇADES LUGANO Effet chêne boréal. **FAÇADES SOFIA** Blanc. Descriptif p. 54 à 57 ● **POIGNÉES ZANTE XS** Descriptif p. 58. Réf. 80129372 █ **3€** ● **PLAN DE TRAVAIL STRATIFIÉ** Effet marbre. Blanc mat. L.315xP.65 cm. Ép.38 mm. Réf. 70204022 █ **159€** ● **ÉTAGÈRE MÉTAL** Blanc. Descriptif p. 59 ● **ÉVIER ROXANA** À encastrer. Granit et résine. Blanc. 1 bac 1/2 avec égouttoir. L.99xL.50 cm. Réf. 70065961 █ **169.90€** ● **MITIGEUR RABATTABLE PERRINE** Chromé. Hauteur sous bec 25,3cm, hauteur totale 31cm. Garantie 10 ans. Réf. 82006979 █ **89.90€** ● **LAVE-VAISSELLE INTÉGRABLE CANDY LV-CDS 2D 35X** Inox. L.59,8xH.82xP.54 cm. Consomme 262 kW/h. Classe énergétique A ++. 13 couverts. 10 programmes. Réf. 80171009 █ **429€** ● **FOUR ENCASTRABLE CANDY FCS100X** Inox. L.59,5xH.59,5xP.56,7 cm. 71l. Consomme 0,80 kWh en convection naturelle. Classe énergétique A. Chaleur tournante. 8 modes de cuisson. Catalyse. Nettoyage manuel. Réf. 80127639 █ **199€** ● **HOTTE BOX CANDY CMB955X** Inox. L.60 cm. Débit max en évacuation 445 m³/h. Consomme 86 kWh. Classe énergétique C. Mode recyclage et évacuation. Réf. 80127668 █ **279€** ● **FOND DE HOTTE** Inox. L.90xH.70 cm. Réf. 68673822 █ **79€** ● **SUSPENSION KACY** Métal. Jaune. E27. Max 60 W. Ampoule non fournie. Compatible avec des ampoules A++, A+, A, B, C, D et E. Réf. 79644460 █ **29.90€**

DÉCOUVREZ TOUTES
LES TAILLES ET LES FORMES
DE NOS CAISSONS

P.44

Du sol au plafond, votre cuisine se glisse dans l'espace disponible

Toute de bleu vêtue, cette cuisine en I fait salon dans un esprit qui flirte avec le style Art déco. Sa recette ? Des matières et des couleurs qui se répondent avec chic : façades laquées et murs mats, bois et patine, cuir et velours, veines dorées et reflets cuivrés... Une cuisine aussi subtile que précieuse.



Pour un effet « fusion »,
les murs et les moulures
du salon sont peints du
même bleu que les façades
laquées de la cuisine.
Une peinture réalisée à la
demande dans l'Atelier des
couleurs Leroy Merlin.

*Les fileurs
permettent d'adapter
exactement la cuisine
aux dimensions
du mur* →



L'évier,
l'électroménager
et la zone
de préparation
sont dissimulés
par le bar



Le faux plafond,
dans les mêmes teintes
que le bar et le sol, délimite
visuellement l'espace cuisine

Côté cuisine,
le carrelage
effet marbre sera
facile à entretenir

34€
34.95

LE M²
DE CARRELAGE
RIMINI

Bleu, bois et touches d'or, la cuisine ouverte partage les codes du salon.



159€
LE PLAN DE TRAVAIL
VEINE D'OR

*Façades laquées et
mosaïque rivalisent
de reflets*



*Des tiroirs équipés
pour mieux trier
les déchets et ranger
les produits ménagers*

La cloison qui séparait la cuisine du salon a été partiellement démolie et transformée en comptoir. Derrière cet espace dédié aux repas, le coin préparation se fait remarquer par son élégant plan en stratifié veiné d'or et sa crédence en mosaïque.

FAÇADES OSAKA Bleu paon. Descriptif p.54 à 57 ● **PLAN DE TRAVAIL VEINE D'OR** Stratifié. Mat. L 315x65 cm. Ép. 38 mm. Réf. 74407396 | **159€** ● **MOSAÏQUE ARTENS 5X5CM** Glam blanc. Réf. 79979970 | **12.95€** la plaque de 30x30 cm ● **ÉVIER LUME**. À encastrer. Inox lisse. L 54x144 cm. Réf. 70065744 | **229.90€** ● **MITIGEUR CENTO L** Chromé. Hauteur sous bec 27,7 cm, hauteur totale 30 cm. Garantie 5 ans. Réf. 69613992 | **139.90€** ● **RANGEMENT SOUS ÉVIER** Descriptif p. 49 ● **RÉFRIGÉRATEUR INTÉGRABLE ELECTROLUX** Blanc. l 60x82x55 cm. Classe énergétique A+. Réf. 72131892 | **429€** ● **PLAQUE À INDUCTION ELECTROLUX** 3 foyers. Noir. L 60 cm. Puissance totale 7200 W. 3 boosters. Sécurité enfants, antisurchauffe et antidébordement. EIV63341BK. Réf. 82016626 | **509€** ● **FOUR ENCASTRABLE ELECTROLUX** Inox. l 59,4 x H 59,4 x P 56,9 cm. Volume XXL. 72l. Classe énergétique A+. Consomme 0,93 kW/h en convection naturelle et 0,69 kW/h en chaleur tournante. 9 modes de cuisson. Pyrolyse. LCD. EOC5741BAX. Réf. 82016617 | **789€** ● **GROUPE ASPIRANT ELICA BOXIN** Inox/verre. L 60 cm. Débit max en évacuation 581 m³/h. Consomme 71 kWh. Classe énergétique B. Mode recyclage et évacuation. Réf. 80127676 | **349€** ● **SUSPENSION BYRON INSPIRE** Acier. Cuivré. Ø 18 cm. E27. Max 60 W. Ampoule non fournie. Compatible avec des ampoules A++, A+, A, B, C, D et E. Réf. 78272390 | **19.90€** ● **CARREAU RIMINI 30X60CM** Effet marbre. Blanc. Brillant. Réf. 70610043 | **37.75€** le carton de 1,08 m² | **34.95€** le m²



Préparer

P 39. FAITES DU CONFORT VOTRE PRIORITÉ

P 40. CHOISISSEZ UNE IMPLANTATION

P 42. OPTIMISEZ VOS RANGEMENTS

P 44. ADAPTEZ LA CUISINE À VOTRE PIÈCE

P 46. ADAPTEZ LA CUISINE À VOTRE MORPHOLOGIE

P 48. ADAPTEZ LA CUISINE À VOTRE QUOTIDIEN

P 51. VÉRIFIEZ VOTRE INSTALLATION



*Dans votre
cuisine*

FAITES DU CONFORT VOTRE PRIORITÉ N°1



Pièce à vivre, lieu des repas, la cuisine est un endroit où vous passez beaucoup de temps. Il faut donc qu'elle soit vraiment confortable.

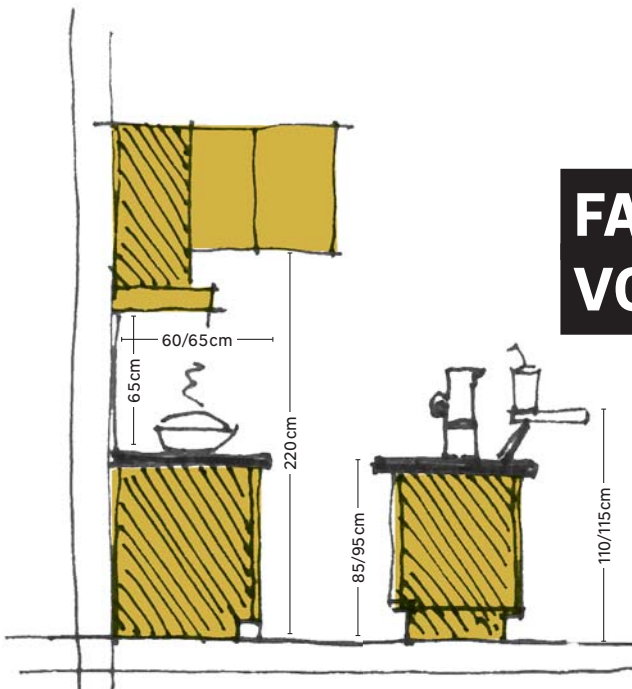

Les hauteurs adaptées

Entre 85 et 95 cm :

un plan de travail confortable se situe à hauteur de ceinture.

Entre 110 et 115 cm :

un plan de bar doit se trouver à peu près à hauteur du coude.

65 cm : minimum entre la hotte et la plaque de cuisson.

50 cm : minimum nécessaire entre les meubles hauts et le plan de travail situé dessous.

220 cm : hauteur idéale de l'étagère la plus haute des placards.

5 cm : minimum requis entre le plan de travail et une prise en crédence.

Les bonnes distances

65 cm : profondeur du plan de travail. Cette dimension prend en compte la taille de l'électroménager (60 cm) et le décalage lié au vide sanitaire (espace pour les tuyaux d'eau derrière les meubles).

70 cm : minimum d'espace libre devant les meubles.

90 cm : distance pour contourner confortablement un placard ou un lave-vaisselle ouverts.

120 cm : espace nécessaire pour travailler à deux dans la cuisine sans se gêner.

Grâce au triangle d'activité, vous gagnez en efficacité

Une cuisine se compose de trois zones d'activité principales : la zone de froid, la cuisson et le lavage.

Dessinez les trajets

La circulation entre zone de froid, cuisson et lavage doit être fluide et rapide. Il faut donc réduire les distances entre ces trois zones.

Pour cela, une astuce : symbolisez cette circulation par un triangle !

Vérifiez le chemin du propre au sale

Quand la vaisselle sale arrive dans la cuisine, il faut pouvoir la poser sur le plan de travail près de la poubelle et du lave-vaisselle. Ces éléments doivent donc se trouver proches les uns des autres. De même, la vaisselle propre dans l'égouttoir ou dans le lave-vaisselle doit pouvoir se ranger en un seul geste dans les placards.

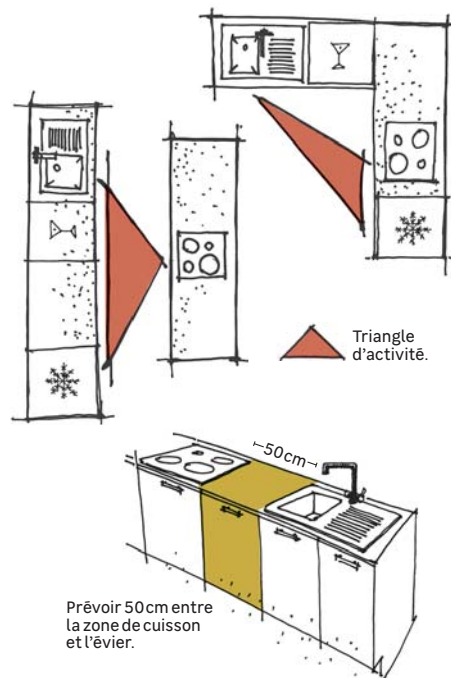

Prévoir 50 cm entre la zone de cuisson et l'évier.

Concevez votre cuisine en 3D



leroymerlin.fr

1. Dessinez la superficie de votre pièce, placez portes et fenêtres.
2. Installez meubles, plans de travail, joues, électroménager...
3. Admirez votre projet... et finalisez-le avec un conseiller en magasin.



CHOISISSEZ L'IMPLANTATION IDÉALE POUR VOTRE CUISINE



1 La cuisine en I

- + Convient à toutes les surfaces, même celles très étroites.
- + Ne demande pas de travaux spécifiques.
- Le principe du triangle d'activité (voir p.39) ne peut pas s'appliquer ici.
- La surface du plan de travail est réduite.

2 La cuisine en II (parallèle)

- + Idéale dans les cuisines fermées dès 6 m².
- + Permet de bien respecter le triangle d'activité (voir p.39).
- + Optimise les rangements.
- Cette disposition en face-à-face exige un espace central d'au moins 90cm.
- Astuce:** utilisez des caissons moins profonds (35 cm) sur un côté pour gagner de la place.

3 La cuisine en U ou en G

- + Parfaite pour les grandes pièces.
- + Fonctionnelle: grand plan de travail et nombreux rangements.
- + Très bon équilibre du triangle d'activité (voir p.39).
- Astuces:** Ajoutez un coin repas et vous obtenez une cuisine en G. Prévoyez les aménagements d'angle. Les retours doivent être de 1,50m minimum.

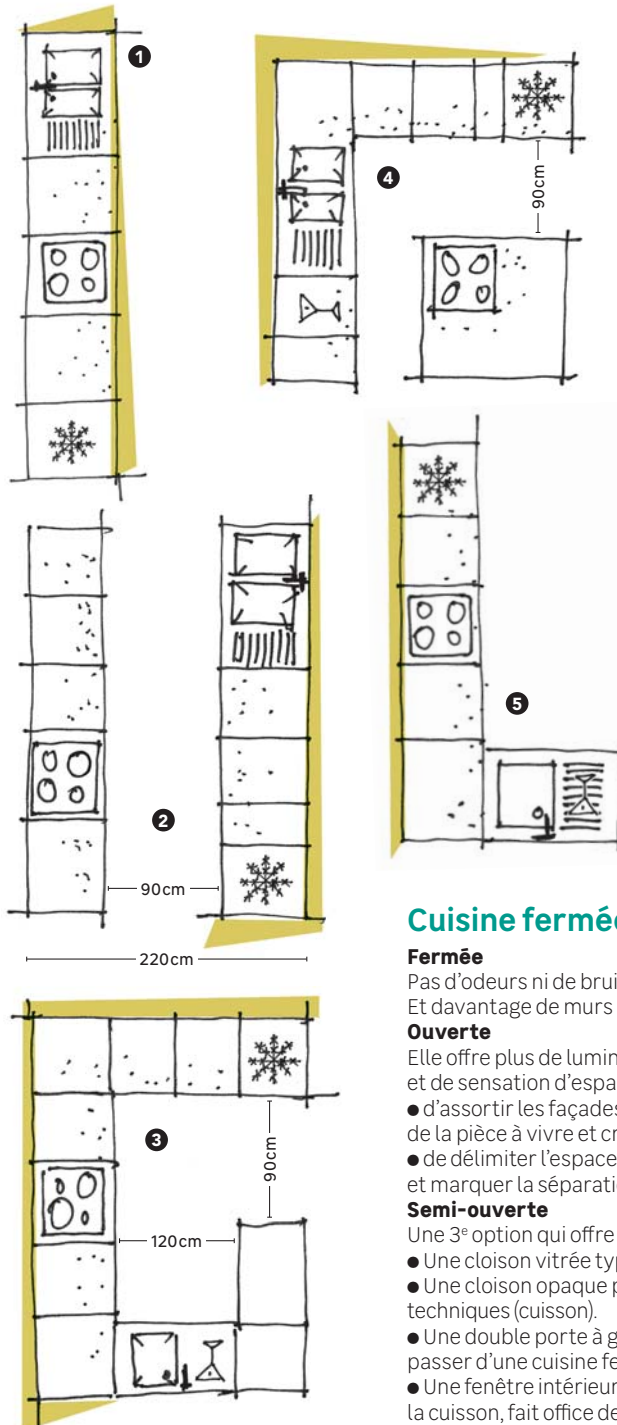

4 La cuisine en O (avec îlot)

- + La plus conviviale.
- + La plus ergonomique, avec son triangle d'activité optimisé (voir p.39).
- Destinée aux grandes pièces de plus de 15 m².
- Astuce:** si l'îlot accueille l'évier et la zone de cuisson, pensez aux arrivées d'eau et d'électricité.

5 La cuisine en L

- + Pratique pour les pièces de plus de 10 m².
- + Le triangle d'activité est équilibré (voir p.39).
- Astuces:** Évitez d'installer l'évier ou la plaque de cuisson dans un angle. Prévoyez le retour du plan de travail sur au moins 1,20m.

Cuisine fermée ou cuisine ouverte ?

Fermée

Pas d'odeurs ni de bruits de cuisine dans la pièce à vivre. Et davantage de murs où installer des rangements.

Ouverte

Elle offre plus de luminosité, de facilité de circulation et de sensation d'espace. Et il est possible:

- d'assortir les façades des meubles à la décoration de la pièce à vivre et créer ainsi une unité;
- de délimiter l'espace avec un faux plafond ou une estrade et marquer la séparation avec une table, un îlot ou un bar.

Semi-ouverte

Une 3^e option qui offre de nombreuses possibilités.

- Une cloison vitrée type atelier apporte cachet et lumière.
- Une cloison opaque partielle dissimule les zones techniques (cuisson).
- Une double porte à galandage permet à volonté de passer d'une cuisine fermée à une grande pièce à vivre.
- Une fenêtre intérieure à guillotine, fermée pendant la cuisson, fait office de passe-plats quand elle est ouverte.



Installez une bonne ventilation

Toutes les cuisines doivent être correctement ventilées. **Une hotte** est incontournable. Elle doit être de la même largeur que la zone de cuisson.

La ventilation mécanique contrôlée (VMC) est un système simple et efficace pour renouveler l'air intérieur.

Obligatoire dans les logements neufs (construits depuis 2001), elle est vivement conseillée dans toutes les habitations.

La ventilation mécanique ponctuelle (VMP), c'est-à-dire l'installation d'un aérateur dans la cuisine, est une alternative, en rénovation, si l'installation de la VMC est vraiment impossible.

Attention : dans le cas d'appareils au gaz, une aération réglementaire s'impose. Pour le gaz de ville, une seule aération haute est nécessaire. Pour le gaz en bouteille, il faut ajouter une seconde entrée d'air en position basse. C'est la ventilation dite naturelle.

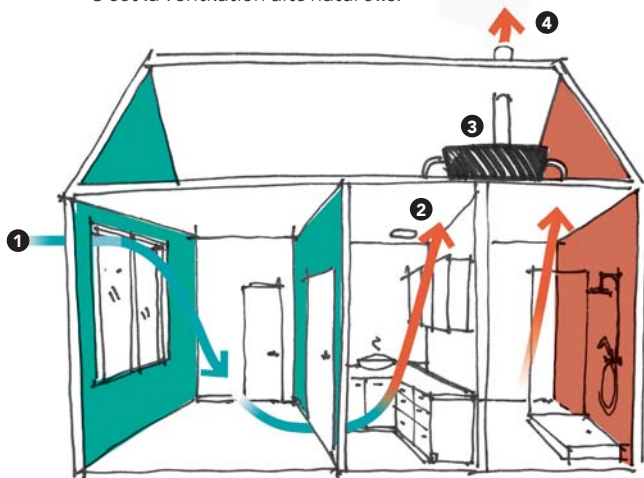

Principe de la VMC

L'air frais pénètre par des entrées ① situées en façade ou en haut des menuiseries de la pièce principale. L'air se réchauffe et s'alourdit de particules viciées. Sa circulation, par balayage d'une pièce à l'autre, le pousse vers les bouches d'extraction ② placées dans la cuisine. L'air sort en toiture ④ grâce au moteur installé dans le caisson de la VMC ③ (idéalement situé dans les combles).

À SAVOIR

ET LE DÉTECTEUR DE FUMÉE ?

Le détecteur de fumée est obligatoire dans tous les logements. Mais il ne doit surtout pas être installé dans la cuisine car les dégagements de fumée sont fréquents. Dans un petit logement avec cuisine ouverte, placez-le au plafond du couloir ou de la pièce principale, à 3m au moins des appareils de cuisson.



En rénovation, la nouvelle cuisine reprend souvent les plans de l'ancienne. Pourtant, si portes, fenêtres et murs porteurs sont fixes, les réseaux peuvent être déplacés.

À SAVOIR

POUR UN ÉCLAIRAGE ADAPTÉ

La couleur de la lumière

Blanc chaud, neutre ou froid ? Pour un éclairage général chaud, 3 000 kelvins suffisent. Pour un éclairage neutre, il faut entre 4 000 et 4 500 kelvins.

Le rendu des couleurs dans la pièce

Un indice de rendu des couleurs (IRC) de 100 indique que votre ampoule reproduit la lumière du jour et respecte les couleurs de votre pièce.

Le choix de la puissance

Comptez 300 lux en moyenne pour l'éclairage général et 500 lux pour les zones de travail.

Sécurisez l'électricité

Vérifiez que l'installation actuelle est suffisante en analysant ce qui sera branché dans la cuisine et où seront placés éclairage, électroménager encastré, grille-pain, prises, cafetière, etc.

La norme NFC 15-100

Cette norme électrique impose un équipement minimum dans la cuisine.

- 6 prises électriques, dont 4 sont réservées au plan de travail. En cas de cuisine de moins de 4 m², 3 prises suffisent pour le plan de travail.
- Le circuit de ces prises depuis le tableau doit être dédié.
- Les prises sont interdites au-dessus de l'évier et de la plaque chauffante.
- Pour le gros électroménager, une prise 32 A avec un circuit spécifique de section 6 mm² est obligatoire pour l'induction. Pour les autres appareils, le 2,5 mm² suffit avec un disjoncteur de 20 A.



DE BAS EN HAUT, OPTIMISEZ TOUS VOS RANGEMENTS



Les meubles bas

Ils se posent sous le plan de travail. Combinez les largeurs (jusqu'à 120 cm) en fonction de la dimension de vos murs, afin d'occuper toute la longueur possible.

Le meuble sous évier est prévu pour accéder au siphon et accueillir la poubelle ou les produits ménagers.

Le casseroles est un meuble bas composé de deux ou trois grands tiroirs qui permettent de profiter pleinement de la profondeur du meuble.

Le meuble range-épices a l'avantage de prendre très peu de place (15 cm).

Les meubles d'angle limitent l'espace perdu. Des aménagements intérieurs, coulissants ou pivotants, en facilitent l'accès.

Les armoires et les colonnes

Elles accueillent souvent des appareils électroménagers (four, réfrigérateur, etc.) en plus des étagères et des tiroirs et offrent de grands volumes de stockage. Comme ces colonnes ou armoires sont profondes, préférez des éléments coulissants pour bien occuper tout l'espace de rangement.

Les meubles hauts

Moins profonds que les bas, ils sont placés au-dessus du plan de travail.

Les étagères

Elles laissent les éléments visibles (et donc à portée de main) et brisent la monotonie.

Le vocabulaire de la cuisine

- ① Joue.
- ② Colonne.
- ③ Fileur.
- ④ Meuble d'angle.
- ⑤ Meuble bas.
- ⑥ Crédence.
- ⑦ Plan de travail.
- ⑧ Plinthe.
- ⑨ Corniche.
- ⑩ Meuble haut.

Stockage des provisions,
linéaires de vaisselle:
rationaliser les rangements
de la cuisine, c'est économiser
son temps... et son énergie.



Utilisez les angles

- Dans un angle, commencez toujours par placer le caisson bas.
- Ne placez jamais de tiroir, de four ou de lave-vaisselle dans un coin, vous ne pourriez pas les ouvrir.

Attention aux alignements

Pour conserver l'alignement avec un caisson d'angle bas de 106 cm, ajoutez au caisson d'angle haut un second caisson haut de 45 cm de long. Puis décalez le caisson bas de 6 cm à partir du mur pour conserver le décalage du vide sanitaire des autres caissons du linéaire.

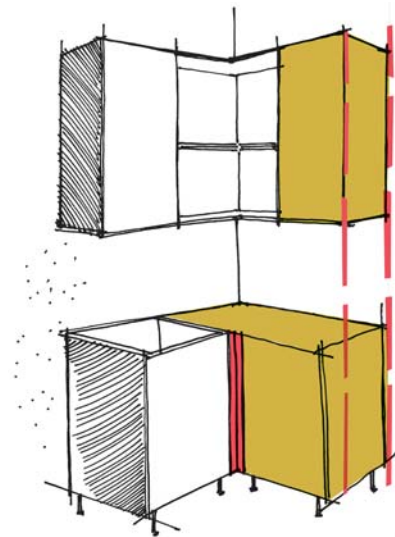

Soignez les finitions

Le fileur: cette petite pièce de bois assortie aux façades permet de combler les espaces vides dans les coins de la pièce.

La plinthe: c'est l'élément qui cache les pieds des meubles.

La joue de finition: elle dissimule le côté (blanc ou gris) du caisson.



L'espace entre le mur et le dernier caisson, bas ou haut, permet d'ouvrir plus facilement les portes. Cet espace est habillé d'un fileur.

À SAVOIR

ASTUCES DE RANGEMENT

- Le dessous des placards hauts est utilisé pour accrocher les verres à pied et les tasses.
- L'intérieur des portes de placard accueille les éléments de faibles dimensions comme les éponges ou les torchons.
- La crédence est équipée de barres et de crochets pour mettre l'indispensable à portée de main sans encombrer le plan de travail.

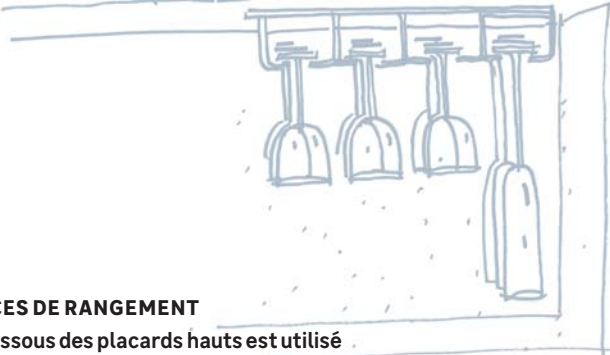

Rehaussez l'électroménager

Un micro-ondes et un four installés dans une armoire font gagner de la place sous le plan de travail et évitent d'avoir à se baisser. Dans l'idéal, un four se place à hauteur des mains (entre les yeux et la taille): facile pour surveiller la cuisson ou sortir un plat chaud! C'est aussi un gage de sécurité pour les enfants.

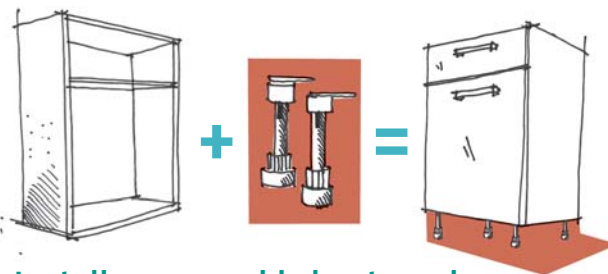

Installez un meuble haut... en bas

Les meubles hauts peuvent facilement être équipés de pieds à visser et de tiroirs à leur dimension. Moins profonds que les caissons bas (35 cm au lieu de 58 cm), ils se glissent dans les espaces étroits et ajoutent des rangements sans gêner le passage.

▲ PRÉPARER

Couleurs, formes, dimensions : nous vous proposons 28 modèles différents de caissons. De quoi concevoir votre cuisine sur mesure.

Les prises de mesure

Relevez avec précision :

les longueur, largeur et hauteur de la pièce ; les dimensions des ouvertures ; l'emplacement des obstacles, des tuyauteries, des évacuations et de toutes les alimentations.



UNE CUISINE QUI S'ADAPTE À VOTRE PIÈCE

delinia
iD

Jouez sur la largeur

8 MODÈLES DE CAISSONS BAS

Hauteur sans pieds : 77 cm
Hauteur avec pieds : 87 cm
Profondeur : 58 cm
Largeur : de 15 à 120 cm
Épaisseur des panneaux : 16 mm

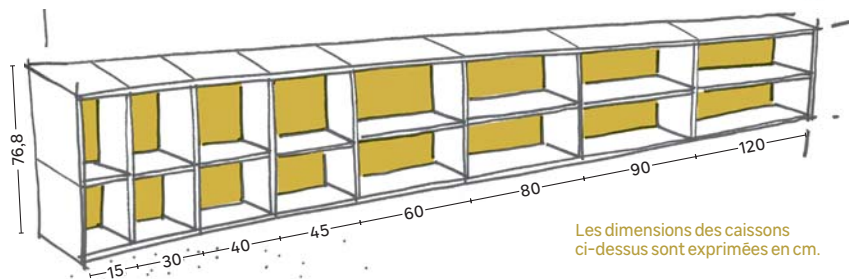

Les dimensions des caissons ci-dessus sont exprimées en cm.

EXEMPLES DE CAISSONS BAS

- ① H77xP58x15 cm
Blanc : réf. 79951711 ■ 32€
Gris : réf. 80137170 ■ 39€
- ② H77xP58x120 cm
Blanc : réf. 79951781 ■ 65€
Gris : réf. 80137177 ■ 82€

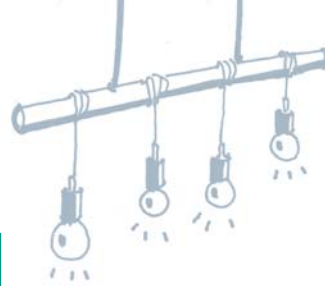

Montez jusqu'au plafond

16 MODÈLES DE CAISSONS HAUTS

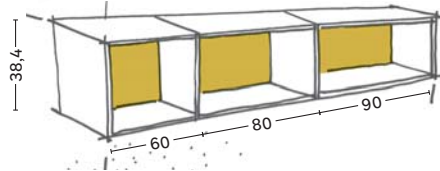
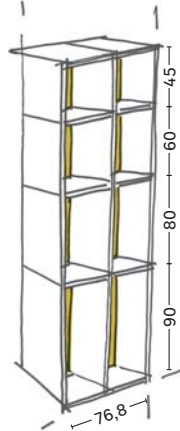
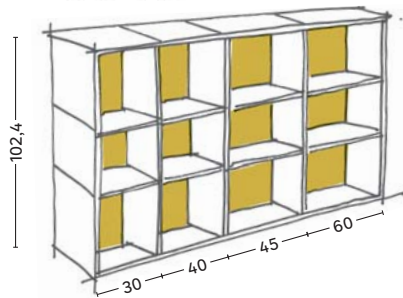
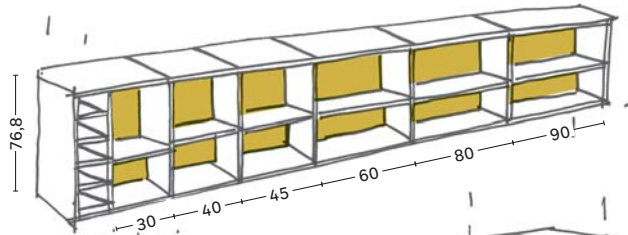
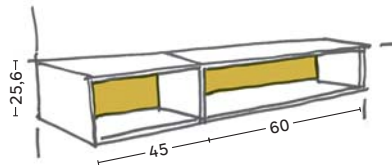

Les dimensions des caissons ci-contre sont exprimées en cm.

Profondeur: 35 cm
Hauteur:
26, 39, 48, 77, 103 et 134 cm
Largeur: de 15 à 90 cm
Épaisseur des panneaux:
16 mm

EXEMPLES DE CAISSONS HAUTS

- ① H77xP35xL30 cm
Blanc: réf. 79783263 ■ 24€
Gris: réf. 80137184 ■ 31€
- ② H26xP35xL45 cm
Blanc: réf. 79783256 ■ 20€
Gris: réf. 80137178 ■ 27€
- ③ H77xP35xL80 cm
Blanc: réf. 79783305 ■ 32€
Gris: réf. 80137188 ■ 46€



Profitez des angles

4 FORMES DE CAISSONS D'ANGLE HAUTS ET BAS

Hauteur: 77 et 103 cm
Profondeur: 35 et 58 cm
Largeur: 67, 97 et 106 cm
Épaisseur des panneaux: 16 mm



CAISSONS D'ANGLE

- ① Haut. H103xP35xL167 cm
Blanc: réf. 79952026 ■ 87€
Gris: réf. 80137207 ■ 104€
- ② Haut. H77xP35xL167 cm
Blanc: réf. 79952012 ■ 82€
Gris: réf. 80137206 ■ 93€
- ③ Bas. H77xP58xL106 cm
Blanc: réf. 79783312 ■ 93€
Gris: réf. 80137200 ■ 110€
- ④ Bas. H77xP58xL97 cm
Blanc: réf. 79951963 ■ 84€
Gris: réf. 80137201 ■ 101€



UNE CUISINE QUI S'ADAPTE À VOTRE MORPHOLOGIE



Éléments pratiques, astuces de rangement et systèmes gain de place : nous vous aidons à réaliser votre cuisine aux justes dimensions.

Encore plus de confort ?

- **La hauteur du plan de travail** sera modifiée par la hauteur des pieds, de 10 cm ou de 15 cm. Mais vous pouvez aussi modifier légèrement la hauteur finale en jouant sur l'épaisseur du plan de travail, de 12 à 80 mm selon les matériaux.
- **La hauteur de fixation des meubles hauts** peut varier. Un minimum de 50 cm est conseillé entre le plan de travail et le bas du meuble haut (65 cm au-dessus de la plaque de cuisson). Mais si vous êtes grand(e), vous pouvez augmenter cet intervalle.

Un lave-vaisselle à portée de main

Remplir ou vider un lave-vaisselle surélevé est beaucoup plus confortable. Installez-le sur un caisson adapté et équipé de 1, 2 ou 3 tiroirs. Pas de place perdue !



Des caissons à bonne hauteur

Tous nos caissons bas sont équipés de pieds de 10 cm réglables. Vous pouvez également commander des pieds de 15 cm de hauteur pour rehausser vos caissons bas.



Une étagère accessible

Plus besoin de grimper sur une chaise ! D'un simple mouvement, les étagères descendent et sont facilement accessibles, avant de reprendre leur place dans le placard.

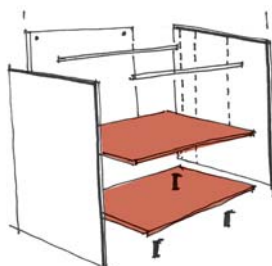

Des tablettes exactement où vous voulez

Grâce au perçage régulier de nos caissons, vous placez les tablettes comme bon vous semble. Idéal pour optimiser le rangement.

- ❶ **CAISSON POUR LAVE-VAISSELLE**
H 39 x P 58 x l 60 cm
Blanc: réf. 79951984 ■ 33€
Gris: réf. 80137203 ■ 47€
- ❷ **LOT 4 PIEDS POUR MEUBLES DELINIA ID**
Sur commande. H 15 cm.
Réf. 80129457 ■ 9€
- ❸ **RANGEMENT 2 PANIERS ESCAMOTABLES**
Pour caisson haut l 80 cm.
Réf. 80053155 ■ 169.90€

Garantie
25
ans

**Rangez à la hauteur
voulue**

7 MODÈLES DE COLONNES, DEMI-COLONNES ET ARMOIRES

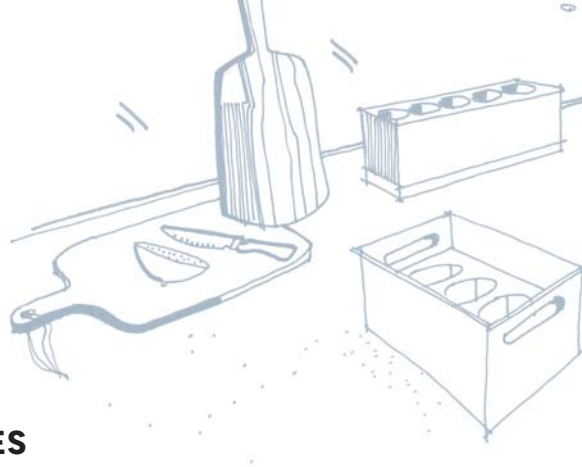

CAISSONS COLONNES

- ❶ H 215 x P 58 x l 15 cm
Blanc: réf. 79951886 ■ 55€
Gris: réf. 80137193 ■ 72€
- ❷ H 215 x P 58 x l 45 cm
Blanc: réf. 79951893 ■ 79€
Gris: réf. 80137194 ■ 96€
- ❸ H 215 x P 58 x l 60 cm
Blanc: réf. 79951900 ■ 98€
Gris: réf. 80137195 ■ 115€

CAISSONS DEMI-COLONNES

- ❹ H 138 x P 58 x l 45 cm
Blanc: réf. 79951914 ■ 62€
Gris: réf. 80137196 ■ 79€
- ❺ H 138 x P 58 x l 60 cm
Blanc: réf. 79951921 ■ 79€
Gris: réf. 80137197 ■ 96€

CAISSONS ARMOIRES

- ❻ H 215 x P 35 x l 45 cm
Blanc: réf. 79951935 ■ 65€
Gris: réf. 80137198 ■ 65€
- ❼ H 215 x P 35 x l 60 cm
Blanc: réf. 79951942 ■ 79€
Gris: réf. 80137199 ■ 79€



❶



❷



❸



❹

Hauteur: 138 et 215 cm
Profondeur: 35 et 58 cm
Largeur: 15, 45 et 60 cm
Épaisseur des panneaux: 16 mm

**Ouvrez et fermez
facilement**

5 SYSTÈMES RELEVABLES POUR LES PLACARDS HAUTS

- ❶ À ouverture compas. Permet de ranger en hauteur et à moindres frais.
- ❷ À ouverture angle droit. Peu encombrant, facile à manipuler. Idéal sous le plafond.
- ❸ À ouverture parallèle. L'accès aux rangements est facilité et l'utilisation pratique.
- ❹ À ouverture double porte. Équipe les meubles les plus volumineux pour le rangement des ustensiles encombrants.
- ❺ À ouverture totale. Facile à manœuvrer, offre un accès total aux ustensiles.



❶ **2 RELEVABLES COMPAS**
Pour porte hauteur 26 et 39 cm.
Réf. 80131455 ■ 25€



❷ **2 RELEVABLES ANGLE**
Pour porte hauteur 26, 39, 48 cm.
Réf. 80136419 ■ 39€
Réf. 80137393 ■ 49€



❸ **3 RELEVABLES OUVERTURE PARALLÈLE**
Pour porte de hauteur 39 cm.
Réf. 80131456 ■ 59€
Existe aussi* pour porte de longueur 60 et 90 cm.



❹ **4 RELEVABLES DOUBLE PORTE**
Pour 1 paire de portes hauteur 39 cm et largeur 60 cm.
Réf. 80137394 ■ 68€



❺ **5 RELEVABLES OUVERTURE TOTALE**
Pour porte de largeur 60 cm.
Réf. 80137395 ■ 68€
Existe aussi* en autres tailles selon le poids de la façade.

UNE CUISINE QUI S'ADAPTE À VOTRE QUOTIDIEN

delinia
iD

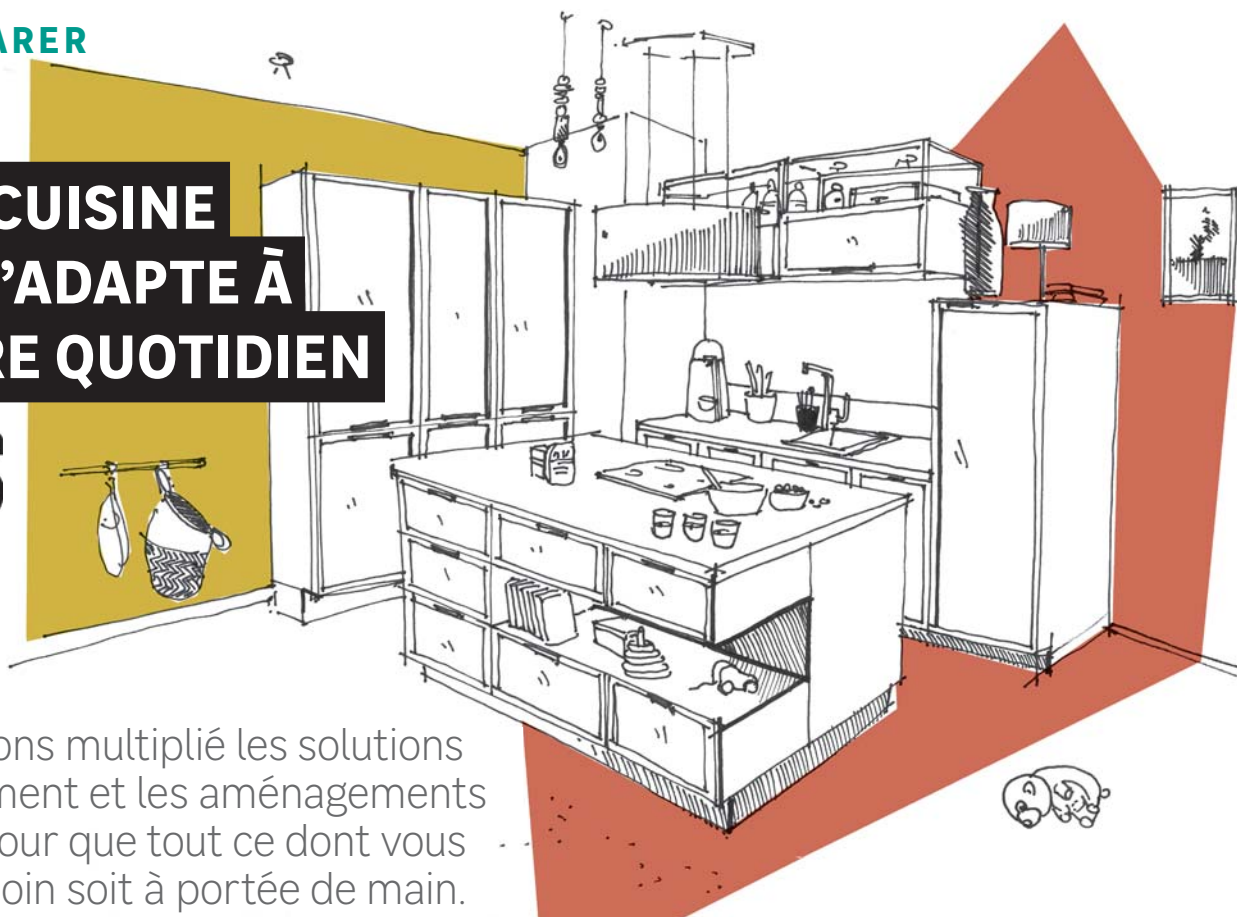

Nous avons multiplié les solutions de rangement et les aménagements malins pour que tout ce dont vous avez besoin soit à portée de main.

Multipliez les tiroirs pour mieux ranger

6 HAUTEURS ET 6 LARGEURS POUR MODULER À VOTRE GRÉ

Nos tiroirs vous offrent de nombreuses possibilités pour ranger tous vos ustensiles. Ils existent en plusieurs formats.

- Hauteur : 13, 26, 39, 51, 64 et 77 cm pour un caisson haut, bas ou colonne
- Largeur : 40, 45, 60, 80, 90 et 120 cm
- Tiroir à l'anglaise H13 et 26 cm



1 tiroir de H13cm
et 1 porte de 40 cm



3 tiroirs de H13, 26 et 39cm



2 tiroirs de H13cm
et 2 portes de 45 cm



2 tiroirs de H39cm



3 tiroirs de H26cm



2 tiroirs de H13cm
et 2 tiroirs de H26cm



Tiroirs cachés

Dissimulé derrière une façade (porte ou grand tiroir), le tiroir à l'anglaise apporte esthétique et gain de place.

Solides et pratiques

Tous nos tiroirs ont une double paroi renforçant leur résistance à l'usage quotidien. Leur intérieur est gris. Leur ouverture totale facilite la recherche d'objets. Équipés d'amortisseurs, ils se referment sans bruit.

Garantie
25
ans



Stockez chaque chose à sa place

11 RANGEMENTS SPÉCIFIQUES

Bouteilles, pain, épices, torchons...

Tous ces essentiels du quotidien trouvent un endroit adéquat et dédié. Fini les torchons en boule ou la vanille introuvable !

1 CASIER RANGE-BOUTEILLES

H77xP35xL15cm.
Blanc: réf.79951830 ■ 32€
Gris: réf.80137183 ■ 39€

2 CAISSON PETIT-DÉJ'

H134xP35xL160cm.
Blanc: réf.79952005 ■ 279€
Gris: réf.80137205 ■ 279€

3 RANGEMENT COULISSANT PORTE-POÊLES

Pour caisson bas de 60cm.
Réf.80053253 ■ 59.90€

4 RANGEMENT COULISSANT PAIN/BOUQUELLES

Pour caisson bas de 30cm.
Réf.80053106 ■ 79.90€
Existe aussi* en l40 et 45cm.

5 RANGEMENT COULISSANT ÉPICES/BOUQUELLES

Pour caisson bas de 15cm.
Réf.80052882 ■ 39.90€
Existe aussi* en l30, 40, 45 et 60cm.

6 RANGEMENT COULISSANT TORCHONS/BOUQUELLES

Pour caisson bas de 15cm.
Réf.80053064 ■ 39.90€



1

Les bouteilles sont bien stockées.



2

Le petit-déj' est toujours prêt et à disposition de tous.



3

Les poêles sont rangées et ne s'abîment plus.



4



5



6

Le pain, les bouteilles, les épices, les torchons ne traînent plus sur le plan de travail.

Poubelles et produits d'entretien bien cachés

Que ce soit pour trier les déchets ou ranger tout l'équipement nécessaire au nettoyage... les rangements et les tiroirs coulissants sous-évier remplissent leur office.



7



8



9



10



11

Grâce aux bacs dédiés, le recyclage se fait naturellement.

EXEMPLES DE RANGEMENTS SOUS-ÉVIER EXTRACTIONNELS:

7 Avec 2 poubelles de 15l + 2 bacs de 1,8l. Pour caisson bas de 60cm.
Réf.80052280 ■ 109.90€

8 Avec 3 poubelles de 15l + 3 bacs de 1,8l. Pour caisson bas de 80cm.
Réf.80052294 ■ 129.90€

9 Avec 5 poubelles de 15l + 5 bacs de 1,8l.
Pour caisson bas de 120cm.
Réf.80052315 ■ 159.90€

TIROIRS COULISSANTS

10 Avec 5 bacs de 1,8l. Pour caisson bas de 80cm.
Réf.80052301 ■ 74.90€

11 Avec 7 bacs de 1,8l. Pour caisson bas de 120cm.
Réf.80052553 ■ 94.90€



Trouvez tout rapidement grâce aux paniers

21 MODÈLES POUR COLONNES, CAISSONS BAS ET HAUTS

Du rangement sur toutes les hauteurs

Composés de 2 à 6 paniers, ces systèmes offrent gain de place optimal et confort d'utilisation.



1



2



3



4



5



6

RANGEMENTS COULISSANTS OU OUVRANTS

- 1 2 paniers à fixations latérales. Pour caisson bas à partir de 40 cm. Réf. 80053141 ■ 44.90€
- 2 2 paniers. Pour caisson bas de 40 cm. Réf. 80053071 ■ 79.90€
Existe aussi* pour caisson bas de 30 et 45 cm.
- 3 Multi-usage. Pour caisson bas de 60 cm. Réf. 80053134 ■ 89.90€
- 4 4 paniers. Pour 1/2 colonne de 45 cm. Réf. 80053190 ■ 159.90€
Existe aussi* pour 1/2 colonne de 60 cm.

- 5 6 paniers. Pour colonne de 15 cm. Réf. 80053183 ■ 149.90€
Existe aussi* pour colonne de 45 et 60 cm.
- 6 5 paniers. Pour colonne de 60 cm. Réf. 80053246 ■ 329.90€
Existe aussi* pour colonne de 45 cm.

Pas de place perdue dans les angles

Fixes, coulissants, pivotants, complètement extractibles ou pas... les aménagements pour les meubles d'angle maximisent les rangements.



7



8



9



10



11

- 7 DOUBLE PANIER DEMI-LUNE
Pour caisson d'angle bas de 100 cm. Réf. 80053295 ■ 69.90€
Existe aussi* en 106 cm.
- 8 DOUBLE PANIER TOURNIQUET
Pour caisson d'angle bas de 97 cm. Réf. 80053281 ■ 79.90€
- 9 2 PANIERS FIXES ET 2 COULISSANTS
Pour caisson d'angle bas de 106 cm. Tirant gauche. Réf. 80052903 ■ 199.90€
Existe aussi* en tirant droit.
- 10 2 PANIERS PIVOTANTS ET EXTRACTIBLES
Pour caisson d'angle bas de 106 cm. Tirant gauche. Réf. 80053162 ■ 219.90€
Existe aussi* en tirant droit.
- 11 2 PANIERS À EXTRACTION COMPLÈTE
Pour caisson d'angle bas de 106 cm. Tirant gauche. Réf. 80053176 ■ 219.90€
Existe aussi* en tirant droit.

Des caissons hauts bien pratiques

Pour occuper le moindre petit espace, tourniquet et panier coulissant s'installent également en hauteur.



12



13

- 12 DOUBLE PANIER TOURNIQUET ANGLE
Pour caisson haut d'angle H77x167 cm et H103x167 cm. Réf. 80053260 ■ 59.90€
- 13 2 PANIERS COULISSANTS
Pour caisson haut de 15 cm. Réf. 80053050 ■ 39.90€

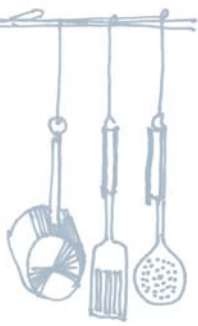

VÉRIFIEZ L'INSTALLATION ET SOIGNEZ LA FIXATION

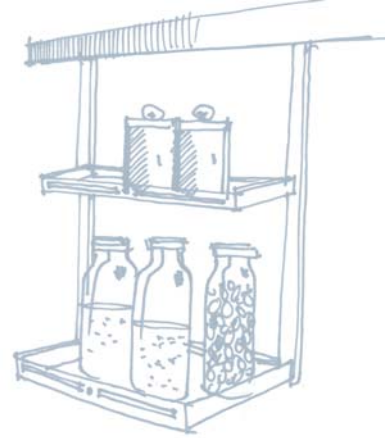

Des caissons bien arrimés

Pour les meubles bas

- Tracez un trait de niveau sur le mur, pour le haut de la rangée de caissons.
- Réglez les pieds et fixez les caissons au mur avec des équerrres.
- Le plus simple est de fixer les caissons sur un tasseau de bois, placé juste sous le trait de repérage ❶. Cela permet d'éviter l'étape de repérage, percement, chevillage et fixation dans le mur.

Pour les meubles hauts

- Alignez-vous sur le haut de l'armoire ou prévoyez un écart de 60 cm entre le bas du caisson et le plan de travail.
- Vissez les boîtiers de fixation dans l'angle haut des caissons.
- Tracez, à l'aide d'un niveau, la ligne de fixation des plaquettes au mur ❷.
- Placez et fixez celles-ci avec des chevilles adaptées.
- Emboîtez le caisson sur les plaquettes.

Attention

Sur une plaque de plâtre ancienne, même avec des chevilles à expansion type Molly, la pose d'une épaisseur supplémentaire (carrelage, crédence ou autre plaque de plâtre) est recommandée.

- Avant de visser les meubles au mur, contrôlez l'alignement de l'ensemble des caissons. Fixez-les entre eux à l'aide de vis relieuses, après les avoir percés de part en part.

À SAVOIR

EN TOUTE SÉCURITÉ

- Ajoutez des bloque-portes ou des bloque-tiroirs pour garder les produits d'entretien et les couteaux hors de portée des enfants. Ces sécurités se fixent temporairement sans abîmer le revêtement.
- Évitez d'installer des tiroirs sous ou près de la plaque de cuisson : les petits enfants pourraient s'en servir pour grimper et atteindre une casserole bouillante.

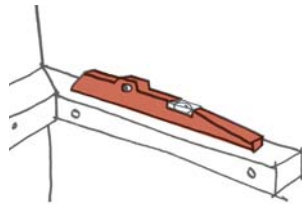

❶ Les meubles bas s'alignent et se fixent sur un tasseau horizontal.

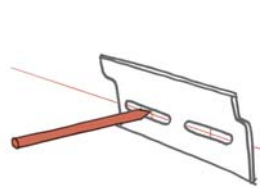

❷ Les plaquettes de fixation des meubles hauts sont alignées et de niveau.

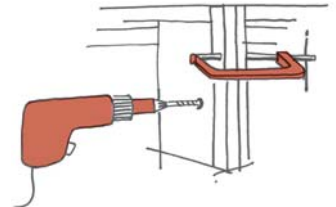

Astuce : pour solidariser les meubles entre eux, utilisez un serre-joints lors de la fixation.

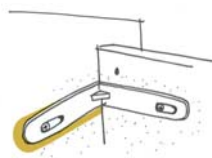

Faciles à ajuster

Les équerrres murales Delinia iD ont été prévues avec des trous ovales, de 10 mm de long, pour pouvoir ajuster facilement les vis si votre mur n'est pas droit.

Pas besoin de visseuse

Des vis excentriques permettent de monter les caissons livrés en kit avec un simple tournevis cruciforme.

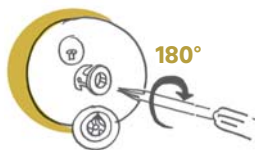

Le vide sanitaire bien prévu

Le vide sanitaire est l'espace nécessaire pour les tuyaux d'eau et d'évacuation fixés au mur. Cette surépaisseur va décaler les meubles et exige donc un plan de travail de 65 cm de profondeur au minimum.

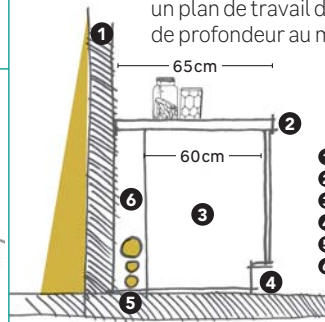

- 1 Mur.
- 2 Plan de travail.
- 3 Meuble bas.
- 4 Plinthe.
- 5 Tuyauterie.
- 6 Vide sanitaire.

▲ LEROY MERLIN
— Campus

Poser
une cuisine



COURS EN LIGNE

leroymerlin.fr/campus



Choisir

P53. LES FAÇADES

P62. LES PLANS DE TRAVAIL

P70. LES CRÉDENCES ET LES FONDS DE HOTTE

P76. LES ÉVIERS

P84. LES ROBINETS

P90. L'ÉLECTROMÉNAGER

P94. L'ÉCLAIRAGE



*Pour votre
cuisine*

LES FAÇADES

Aspect, couleur, finition, elles rendent votre cuisine unique

Choisir le matériau

Pratiques, le stratifié et le mélaminé

Ils imitent parfaitement les différents décors de reliefs et veinages. Ces façades se nettoient avec un chiffon doux humide et de l'eau savonneuse. Rincez et essuyez pour éviter les traces. Attention : n'utilisez jamais d'acétone ni d'éponge en acier.

Intemporel, le bois

Classiques et chaleureuses, les façades en bois peuvent être mates, brutes, patinées ou vernies. Elles permettent l'ajout de moulures.

Élégant, le verre

Design, lisses, élégantes, résistantes et hygiéniques, les façades en verre coloré sont très faciles à entretenir.

Des poignées qui donnent le ton



Les décoratives

Longues ou rondes, épaisses ou fines, en métal : choisissez avant tout les poignées qui vous plaisent.



Les passe-main

Très discrètes, ces poignées sont déjà intégrées dans l'épaisseur et dans la finition de la façade.

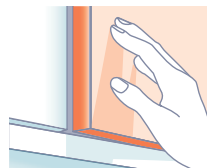

Le système PTO (push-to-open)

Avec ce système, pas de poignée, il suffit d'appuyer légèrement sur une porte ou un tiroir pour l'ouvrir ou le fermer.

Des charnières adaptées à vos façades

Les ouvertures à 110°

Les charnières classiques (amorties ou pas) permettent d'ouvrir une porte de placard au-delà de l'angle droit, pour un accès plus confortable à l'intérieur.

Les ouvertures supérieures à 110°

Ces charnières, qui permettent d'ouvrir plus largement une porte, sont à installer sur les caissons contenant par exemple des paniers extractibles ou des tiroirs à l'anglaise.

Les charnières spécifiques

Les modèles extraplats sont idéaux pour une colonne intégrant le réfrigérateur.

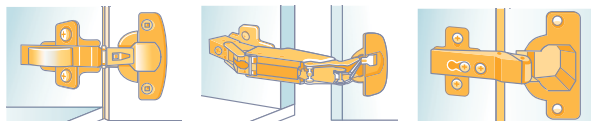

Vous repérer dans les prix

- Les prix indiqués dans les pages suivantes sont calculés selon une composition type (photo ci-contre) équipée de caissons blancs.
- Les prix incluent caissons, portes, charnières et poignées.
- Les prix dans les pages de ce guide sont indiqués TTC, hors plan de travail, évier, robinetterie, électroménager, carrelage et accessoires.



Calcul de la composition type

Dimensions des caissons			
	Larg.	Haut.	Prof.
1	40 cm	77 cm	35 cm
2	80 cm	77 cm	35 cm
3	40 cm	77 cm	58 cm
4	60 cm	77 cm	58 cm
5	80 cm	77 cm	58 cm

Avec 6 portes l40xH77, 1 bandeau l60xH77, 6 charnières ID Primo 110° et 6 poignées Doryos.

LEROY MERLIN
Campus

Poser des meubles de cuisine

COURS EN LIGNE
leroymerlin.fr/campus

Garantie
25
ans

À SAVOIR

25 ANS DE GARANTIE

Réparation ou remplacement du produit en cas de défaut de fabrication des matériaux pendant la période de garantie.

▲ CHOISIR

Les façades de cuisine Delinia iD

LES NUANCES CLAIRES

Une cuisine unique

Avec leurs nombreux coloris, leurs différentes finitions (mat, brillant, bois, effet matière) et leurs nouvelles dimensions, les façades Delinia iD permettent de personnaliser votre cuisine.

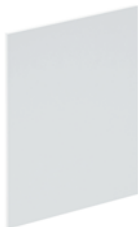

SOFIA BLANC MAT
Panneau aggloméré/
polymère. Ép. 18 mm.
■ 289€



+ 31 coloris

SEVILLA BLANC BRILLANT
MDF/mélaminé.
Ép. 18 mm.
■ 359€



+ 31 coloris

SEVILLA IVOIRE BRILLANT
MDF/mélaminé.
Ép. 18 mm.
■ 359€



TOSCANE BLANC MAT
Panneau aggloméré/
PVC polymère. Ép. 18 mm.
■ 379€

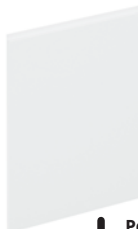

+ Poignée
intégrée

TOKYO BLANC MAT
Panneau aggloméré/
mélaminé. Ép. 21 mm.
■ 459€



OLÉRON CHANVRE MAT
MDF/mélaminé.
Ép. 18 mm.
■ 459€



SIDNEY ANGORA BRILLANT
MDF/mélaminé.
Ép. 18 mm.
■ 479€

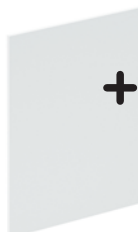

+ 31 coloris

NEWPORT BLANC MAT
MDF/polymère.
Ép. 18 mm.
■ 479€



+ 31 coloris

NEWPORT TAUPE MAT
MDF/polymère.
Ép. 18 mm.
■ 479€



**SYDNEY CACHEMIRE
BRILLANT**
MDF/mélaminé. Ép. 18 mm.
■ 479€



OXFORD IVOIRE BRILLANT
Panneau aggloméré/
polymère. Ép. 18 mm.
■ 499€



+ Poignée
intégrée

EVORA BLANC MAT
MDF/polymère.
Ép. 20 mm.
■ 519€



Delinia iD,
la cuisine
adaptée
à votre style.



leroymerlin.fr

LES NUANCES FONCÉES



SOFIA GRIS FONCÉ MAT
Panneau aggloméré/
polymère. Ép. 18 mm.
■ 289€



SOFIA NOIR MAT
Panneau aggloméré/
polymère. Ép. 18 mm.
■ 289€



SOFIA ROUGE MAT
Panneau aggloméré/
polymère. Ép. 18 mm.
■ 289€

LES DÉCORS BOIS



LUGANO EFFET CHÊNE BORÉAL
MDF/polymère. Ép. 18 mm.
■ 339€



ROMA EFFET CHÊNE
MDF/mélaminé.
Ép. 18 mm.
■ 419€



LUGANO BLEU MAT
MDF/polymère.
Ép. 18 mm.
■ 339€



SEVILLA NOIR BRILLANT
MDF/mélaminé.
Ép. 18 mm.
■ 359€



SEVILLA GRIS BRILLANT
MDF/mélaminé.
Ép. 18 mm.
■ 359€



SIENA EFFET BOIS FONCÉ
MDF/mélaminé.
Ép. 18 mm.
■ 439€



TOKYO EFFET NOYER
MDF/mélaminé.
Ép. 21 mm.
■ 459€

+ Poignée intégrée



SEVILLA ROUGE BRILLANT
MDF/mélaminé.
Ép. 18 mm.
■ 359€



SOHO NOIR MAT
Panneau aggloméré/
polymère. Ép. 18 mm.
■ 519€

Tous ces modèles de façades sont disponibles sous 7 jours



EVORA EFFET CHÊNE GRISÉ
MDF/polymère. Ép. 20 mm.
■ 499€

+ Poignée intégrée



NORDIK EFFET FRÊNE
Panneau aggloméré/
mélaminé synchronisé.
Ép. 18 mm. ■ 519€

La chaleur du bois véritable

Authentique et plus traditionnel, le bois apporte une ambiance chaleureuse à votre cuisine.



BOSTON
Frêne massif gris.
Ép. 16 mm. ■ 519€



MOSCOW
Chêne massif blanchi.
Ép. 16 mm. ■ 599€



PRAGUE
Chêne massif.
Ép. 16 mm. ■ 679€



La pose

La garantie d'un résultat professionnel. Confiez-nous la pose* et profitez du savoir-faire de nos 4300 partenaires. Nous réalisons 90 000 chantiers chaque année !

CHOISIR

Les façades de cuisine Delinia iD

EFFET MATIÈRE



Effet béton

+ Poignée intégrée

BERLIN
MDF/polymère. Ép. 19 mm.
Poignée intégrée.
■ 519€*



Effet Inox

DÉTROIT
MDF/polymère.
Ép. 18 mm.
■ 519€*

Imitation parfaite

Les façades de la série Oslo existent en 5 effets matière, 5 largeurs, de 30 à 90 cm, et 5 hauteurs, de 39 à 215 cm.



À PARTIR DE
42€

Liège

OSLO
MDF/liège. Ép. 18 mm.
■ de 42 à 88€ l'unité



Motif hexagonal

OSLO
MDF/PVC. Ép. 18 mm.
■ de 38 à 80€ l'unité



Origami

OSLO
MDF/PVC. Ép. 18 mm.
■ de 38 à 80€ l'unité



Effet métallisé

OSLO
MDF/PET. Ép. 18 mm.
■ de 42 à 88€ l'unité



Effet marbre

OSLO
MDF/PET. Ép. 18 mm.
■ de 42 à 88€ l'unité

SURFACE VERRE



HELSINKI BLANC BRILLANT
Aluminium/verre trempé.
Ép. 20 mm.
■ 669€*



HELSINKI GRIS BRILLANT
Aluminium/verre trempé.
Ép. 20 mm.
■ 669€*

VERRE

Version porte ou version lift

Dimensions portes:

- hauteur 77 cm
- largeur 40, 45 ou 60 cm

Dimensions lifts:

- hauteur 39 cm, largeur 60, 80 ou 90 cm
- hauteur 48 cm, largeur 60 cm.

+ Verre trempé laqué

SAMARA
Cadre aluminium.
Verre trempé laqué.
Ép. 20 mm.
■ de 72 à 130€ l'unité



À PARTIR DE
72€



Le financement

VOTRE PROJET ? NOUS VOUS AIDONS À LE TRANSFORMER EN RÉALITÉ !

► Petits ou grands travaux de transformation de votre cuisine, changement du plan de travail ou des meubles et des façades, nous vous proposons des offres de financement personnalisées et adaptées à vos besoins. ► Retrouvez toutes les informations sur leroymerlin.fr ou renseignez-vous lors de votre prochaine venue en magasin.



Disponibles
sous 3 semaines,
plus de 100 coloris,
matières et
finitions possibles
pour personnaliser
votre cuisine.



SUR COMMANDE

Je choisis, je commande

- ❶ Je sélectionne ma façade parmi les 4 modèles ci-dessous.
- ❷ Je choisis mon décor parmi les nombreux coloris proposés.
- ❸ Je conçois ma cuisine grâce à l'outil de conception 3D sur leroymerlin.fr.
- ❹ Je commande ma cuisine auprès de mon conseiller de vente.

+ 9 coloris

SÉRIE CHICAGO
MDF et placage
chêne. Cadre chêne
massif. Ép. 19 mm.



+ 31 coloris

SÉRIE SEVILLA
MDF/
mélaminé.
Ép. 18 mm.

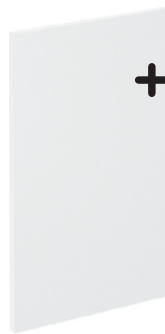

+ 31 coloris.
Poignée
intégrée

SÉRIE OSAKA
Panneau
aggloméré/
mélaminé.
Ép. 21 mm.



+ 31 coloris

SÉRIE NEWPORT
MDF/
polymère.
Ép. 18 mm.

Effets bois et cuir													
	Wood blanc	Pin magnolia	Bouleau	Bois rough	Hêtre	Oak nordik	Cuir taupe	Cuir gris clair	Cuir gris foncé	Cuir noir			
	Mat												
		Argile	Jaune canari	Lin	Prune	Bleu fjord	Bleu saphir	Vert d'eau	Vert laguna	Rouge velours	Rose cabaret		
		Brillant											
			Blanc calcaire	Cappuccino	Gris métal	Anthracite	Vert sauge	Vert forest	Bleu paon	Bleu navy	Rouge rubis	Rouge velours	Aubergine



leroymerlin.fr

CHOISIR

Les poignées et les boutons Delinia iD

LES POIGNÉES (LOT DE 2)



LES BOUTONS (LOT DE 2)



27 poignées décoratives pour personnaliser le look de vos façades.

LES INVISIBLES

Pour des façades parfaitement lisses, des systèmes d'ouverture invisibles peuvent être installés sur certains modèles.



POIGNÉES PASSE-MAIN INTÉGRÉES
Disponibles sur les modèles de façades Evora, Tokyo, Berlin et Osaka.
Voir descriptifs des façades p. 54 à 57.

Discret

PUSH-TO-OPEN

Peut s'installer sur tous nos modèles de façades (hauteur max. 1,024 m) et de tiroirs.
Lot de 2 push lash pour porte.
Blancs. Réf. 80136648 ■ 12,90€
Gris. Réf. 80136649 ■ 12,90€
Push lash pour tiroir
20-25 kg. Réf. 80136646 ■ 7,90€
35 kg. Réf. 80136647 ■ 7,90€

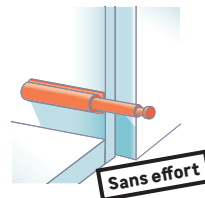

Sans effort



Les étagères et les accessoires Delinia iD



- 1 PANIER SCANDI**
Métal. Noir.
L 15 x l 10 x H 6,7 cm.
Réf. 70524531 ■ **9.99€**
- 2 LOT DE 2 CROCHETS VERTICAUX**
Métal. Gris. L 4,2 cm.
Réf. 80135894 ■ **2.90€**
- 3 ÉTAGÈRE MÉTAL**
Aluminium.
H 26 x P 35 cm.
Blanc
L 45 cm.
Réf. 80166927 ■ **69€**
L 60 cm.
Réf. 80166928 ■ **89€**
Anthracite
L 45 cm.
Réf. 79952411 ■ **69€**
L 60 cm.
Réf. 79952425 ■ **89€**
- 4 SUPPORT TABLETTE**
Métal. Anthracite.
L 10,1 x H 15,5 x P 21 cm.
Réf. 80135881 ■ **9.90€**
- 5 ÉTAGÈRE MÉTAL**
Anthracite.
L 30,5 x l 12,4 cm.
Réf. 80135879 ■ **6.90€**
- 6 LOT DE 4 CROCHETS FINS**
Métal. Gris. L 3,6 cm.
Réf. 80135893 ■ **1.90€**
- 7 BARRE DE CRÈDENCE**
Métal. Anthracite. L 45 cm.
Réf. 80135886 ■ **5.90€**
Existe aussi en L 60 et 90 cm.*
- 8 BOÎTE S TRANSLUCIDE**
Plastique. Translucide.
L 15 x l 10 x H 6,7 cm.
Réf. 80135865 ■ **2.90€**
L 10 x l 10 x H 14,7 cm.
Réf. 80135868 ■ **3.90€**
Existe aussi en Met et en L.*
- 9 SUPPORT ESSUIE-TOUT**
Métal. Anthracite.
L 17,5 x H 85,4 mm. L 25,4 cm.
Réf. 80135878 ■ **4.90€**
- 10 PORTE-ÉPICES**
Métal. Anthracite.
L 30,4 x l 15,6 cm.
Réf. 80135880 ■ **9.90€**

Suspendre,
mettre en
boîte, stocker
grâce aux
accessoires
Delinia iD.



3



3

Pour cet achat de 4 949€, apport obligatoire de 494.90€ puis 36 x 133.08€.

TAEG fixe de 4.90 %. Crédit affecté sur 36 mois.

Montant du financement : 4 454.10€ et montant total dû : 4 790.88€.

Un crédit vous engage et doit être remboursé. Vérifiez vos capacités de remboursement avant de vous engager.

Vous avez envie d'une **nouvelle cuisine ?**

**Cette cuisine
livrée et installée
avec son électroménager
pour**

**133€
.08**

par mois pendant 36 mois

Montant hors assurance facultative*



RETROUVEZ TOUT LE DESCRIPTIF
DE CETTE CUISINE SEVILLA

P.98

Sous réserve de respecter les conditions d'éligibilité à la TVA réduite. Voir conditions en magasin ou sur leroymerlin.fr.
Offre de financement valable de 1000€ à 75000€ et de 12 à 84 mois sur tout le magasin, sous réserve d'acceptation par Oney Bank. Taux débiteur 4.79% et coût du financement: 336.78€. Vous disposez d'un délai de rétractation de 14 jours pour renoncer à votre crédit. Conditions au 02/01/2019. *Coût de l'assurance facultative décès, décès accidentel, perte totale et irréversible d'autonomie, incapacité temporaire de travail et perte d'emploi pour un adhérent de moins de 60 ans : la 1^{re} prime, la plus élevée est de 14.84€ pour l'exemple de 4949€. Coût total de l'assurance: 523.02€. Taux annuel effectif de l'assurance: 7.77%. En cas d'adhésion à cette assurance, le montant de la cotisation s'ajoute à la mensualité. Assurance souscrite auprès des sociétés d'assurance Maltaises Oney Life (PCC) Limited et Oney Insurance (PCC) Limited, filiales de Oney Bank et soumises au contrôle de la Malta Financial Services Authority (MFSA). Oney Bank SA au capital de 50 741 215 €- Siège social: 40, avenue de Flandre - 59170 CROIX - RCS Lille métropole: 546 380 197- N°ORIAS: 07 023 261 - Correspondance: CS 60006 - 59895 Lille cedex 9 - www.oney.fr.
Leroy Merlin agit en qualité de mandataire non exclusif en opérations de banque, en services de paiement et de courtier en assurance. N° ORIAS: 12 064 990 - www.oriass.fr
- Siège social: rue Chanzy 59260 Lezennes.

Mini-cuisines, maxi-effets

CUISINE DETROIT EFFET INOX, LUGANO EFFET CHÊNE BORÉAL ET SOFIA BLANC MDF ET MÉLAMINÉ

● **CAISSON BAS** L 15xH 77xP 58 cm. Réf. 79951711 ■ **32€**;
L 40xH 77xP 58 cm. Réf. 79951732 ■ **33€**;
L 60xH 77xP 58 cm. Réf. 79951732 ■ **40€**
● **CAISSON HAUT** L 40xH 77xP 35 cm. Réf. 79783270
■ **24€**; L 90xH 39xP 35 cm. Réf. 79951823 ■ **31€** (x2);
L 60xH 77xP 35 cm. Réf. 79783291 ■ **31€** ● **CAISSON
HAUT BOUTEILLES** L 15xH 77xP 35 cm. Réf. 79951830
■ **32€** ● **PORTE** Detroit effet Inox. L 15xH 77 cm.
Réf. 79951326 ■ **41€**; L 60xH 77 cm. Réf. 80090423
■ **82€**; Lugano effet chêne boréal. L 40xH 77 cm.
Réf. 79915976 ■ **20€** ● **PORTE RELEVABLE** Sofia blanc.
L 60xH 39 cm. Réf. 80049081 ■ **12€**; L 90xH 39 cm.
Réf. 80067694 ■ **15€** ● **PORTE RELEVABLE** Lugano effet
chêne boréal. L 90xH 39 cm. Réf. 79916333 ■ **26€**
● **TIROIR** Id S anthracite. L 40 cm. Réf. 80129281 ■ **20€**;
Id L anthracite. L 40 cm. Réf. 80129289 ■ **24€** (x2);
Detroit effet Inox. L 40xH 13 cm. Réf. 80054065 ■ **14€**;
L 40xH 26 cm. Réf. 80054072 ■ **23€**; L 40xH 39 cm.
Réf. 80054086 ■ **40€** ● **JOUE** Detroit effet Inox.
L 60xH 77 cm. Réf. 80090423 ■ **82€** (x2) ● **RANGEMENT
COULISSANT ÉPICES/BOUTEILLES B15** Réf. 80052882
■ **39.90€** ● **PLINTHE** Effet Inox. L 240xH 11 cm.
Réf. 80134980 ■ **28€** ● **2 RELEVABLES ID COMPAS**
Réf. 80131455 ■ **25€** (x3) ● **LOT 2 POIGNÉES ZANTE M**
Passe-main. L 16 cm. Réf. 80129373 ■ **6€** (x5) ● **LOT
2 CHARNIÈRES ID PRIMO** Ouverture 110°. Réf. 80129466
■ **5€** (x2) ● **GABARIT DE PERÇAGE POIGNÉE**
Réf. 80136633 ■ **3€** ● **PLAN DE TRAVAIL** Stratifié. Effet
chêne boréal. L 300xP 65 cm. Ép. 38 mm. Réf. 70203966
■ **95€** ● **CRÉDENCE HEXAGO** Verre. Noir. L 60xH 45 cm.
Réf. 80123586 ■ **49€** ● **ÉVIER CENTROVAL** Inox.
Ø 51 cm. Réf. 68260990 ■ **59.90€** ● **MITIGEUR LLOA**
Façon Inox. Réf. 82006994 ■ **49.90€**



1198.70

HORS ÉLECTROMÉNAGER
HORS LIVRAISON ET POSE



2210.40

HORS ÉLECTROMÉNAGER
HORS LIVRAISON ET POSE

CUISINE SEVILLA VERT SAUGE ET BLANC, MDF ET MÉLAMINÉ

● **CAISSON BAS** L 30xH 77xP 58 cm. Réf. 79951725 ■ **33€**;
L 40xH 77xP 58 cm. Réf. 79951732 ■ **33€**; L 60xH 77xP 58 cm.
Réf. 79951753 ■ **40€** (x2) ● **CAISSON HAUT**
L 30xH 103xP 35 cm. Réf. 79951844 ■ **29€**;
L 40xH 103xP 35 cm. Réf. 79951851 ■ **29€**;
L 60xH 103xP 35 cm. Réf. 79951872 ■ **35€**;
L 60xH 77xP 35 cm. Réf. 79783291 ■ **31€** ● **CAISSON
COLONNE** L 60xH 215xP 58 cm. Réf. 79951900 ■ **98€**
● **PORTE** Vert sauge. L 30xH 77 cm. Réf. 79905791 ■ **43€**;
L 60xH 138 cm. Réf. 79906225 ■ **126€**; Blanc. L 30xH 103 cm.
Réf. 79936241 ■ **28€**; L 40xH 103 cm. Réf. 79936346 ■ **37€**;
L 60xH 103 cm. Réf. 79936633 ■ **51€**; L 60xH 77 cm.
Réf. 79936605 ■ **40€** ● **PORTE RELEVABLE** Vert sauge.
L 60xH 39 cm. Réf. 79906106 ■ **44€** (x2) ● **TIROIR** Id S.
L 60 cm. Réf. 80129285 ■ **25€**; Id L. L 40 cm. Réf. 80129289
■ **24€** (x2); Id L. L 60 cm. Réf. 80129291 ■ **31€** (x2) ● **BANDEAU
TIROIR** Vert sauge. L 60xH 17 cm. Réf. 79906344 ■ **19€**;
L 40xH 39 cm. Réf. 79905833 ■ **37€** (x2); L 60xH 39 cm.
Réf. 79906106 ■ **44€** (x2) ● **JOUE** Vert sauge. L 60xH 77 cm.
Réf. 79906176 ■ **74€**; L 60xH 215 cm. Réf. 79906232 ■ **146€**;
Blanc. L 37xH 103 cm. Réf. 79936801 ■ **22€** ● **FILEUR**
Réf. 80137309 ■ **27€** ● **LOT 2 CHARNIÈRES ID
CLASSIQUE** Ouverture 110°. Réf. 80129468 ■ **7€** (x5)
● **LOT 2 CHARNIÈRES** extraplates frigo. Réf. 953911 ■ **7€**
● **2 RELEVABLES** double porte Réf. 80137394 ■ **68€**
● **POIGNÉES SARIA** L 13 cm. Réf. 80129379 ■ **12€** (x4)
● **LOT 2 PUSH LASH** Blanc. Réf. 80136646 ■ **7.90€** (x2)
● **LOT 4 PIEDS** Alu. Réf. 70940303 ■ **21€** (x5) ● **GABARIT
DE PERÇAGE POIGNÉE** Réf. 80136633 ■ **3€** ● **PLAN DE
TRAVAIL** Stratifié. Imitation marbre blanc. L 315xP 65 cm.
Ép. 38 mm. Réf. 70204022 ■ **159€** ● **CRÉDENCE** Stratifié.
Imitation marbre blanc. L 300xP 64 cm. Réf. 70590240
■ **99.90€** ● **CHANT DE CRÉDENCE** Stratifié. L 500 cm.
Ép. 13 mm. Réf. 70204281 ■ **3.90€** ● **CUVE LUME** Inox.
L 54xP 44 cm. Réf. 70065744 ■ **199.90€** ● **MITIGEUR EVA**
Façon Inox. Réf. 82009427 ■ **99.90€**

LES PLANS DE TRAVAIL

Forme, dimensions, décor...
ils s'adaptent à toutes vos envies

Les dimensions du plan de travail

L'épaisseur

- Un plan de faible épaisseur (12, 16, 26 ou 28 mm) apporte un effet élégant et épuré.

- Un plan plus épais (38, 42 ou 58 mm) permet d'obtenir un meilleur confort de travail.

La hauteur

- Vos bras doivent être quasiment à angle droit quand vous vous tenez debout. Vous devez surtout éviter d'avoir à vous baisser, dans la zone de préparation ou au-dessus de l'évier.

- Au niveau de la table de cuisson, vous devez avoir une vue plongeante dans les casseroles.

La profondeur

- Pour déterminer la profondeur de votre plan de travail, additionnez la profondeur du caisson, les 6 cm de vide sanitaire, l'épaisseur de la porte.

Le plan de travail doit tout recouvrir !

- Dans le cas d'un îlot, prévoyez 2 plans de travail à bords arrondis, posés dos à dos sur les meubles de cuisine.

La longueur

Les plans de travail standard varient entre 180 à 315 cm de longueur. Vous pouvez les recouper selon vos besoins, mais aussi les ajouter pour obtenir une plus grande longueur.

Choisir la matière

	Avantages	Résistance					
		Rayures	Choc	Chaleur	Taches	Détergents	Eau
Stratifié	Large variété d'aspects, de coloris et de dimensions. Facile à poser et à découper. Bon rapport qualité-prix.	▲▲▲	▲▲▲	▲▲	▲▲▲	▲▲▲	▲▲▲
Compact	Design. Imperméable. Permet d'intégrer un évier moulé dans le même matériau. Pas de chant à ajouter.	▲▲▲	▲▲▲	▲▲▲	▲▲▲	▲▲▲	▲▲▲
Quartz	Solide, résistant dans le temps. Nettoyage facile (résiste à l'eau, au café, au vin). Supporte les objets chauds.	▲▲▲	▲▲▲	▲▲▲	▲▲▲	▲▲▲	▲▲▲
Verre	Élégant. Hygiénique. Brillance incomparable. Insensible aux taches. Supporte les objets chauds.	▲	▲	▲	▲▲▲	▲▲▲	▲▲▲
Inox	Hygiénique (utilisé par les pros). Supporte les objets chauds.	▲	▲▲▲	▲▲▲	▲▲▲	▲▲▲	▲▲▲
Bois	Classique. Chaleureux. Robuste.	▲▲▲	▲▲	▲▲	▲	▲▲	▲

Faible ▲ Moyen ▲▲ Bon ▲▲▲ Très bon ▲▲▲▲ Excellent ▲▲▲▲▲

Des idées à réaliser avec un plan de travail

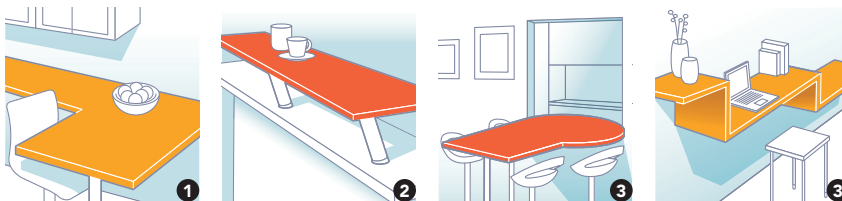

1 Un coin repas

Prolongez le plan de travail et ajoutez-lui un pied adapté.

2 Un plan snack

Moins profond (40 cm environ) que le plan de travail, il s'installe au-dessus de ce dernier, créant ainsi un bar qui n'encombre pas la pièce.

3 Des découpes spéciales

Le plan de travail se découpe pour s'adapter à vos envies (table sur mesure, étagères...) ou aux contraintes de votre pièce (passage de colonne, par exemple).

À SAVOIR

À COORDONNER À VOTRE PLAN DE TRAVAIL

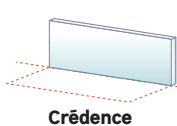
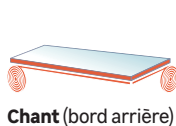

▲ LEROY MERLIN
— Campus

Poser un plan de travail



COURS EN LIGNE
leroymerlin.fr/campus

Les plans de travail et plans de préparation

La pose

À PARTIR DE
259€
(TVA 10%)*1-2

INOX

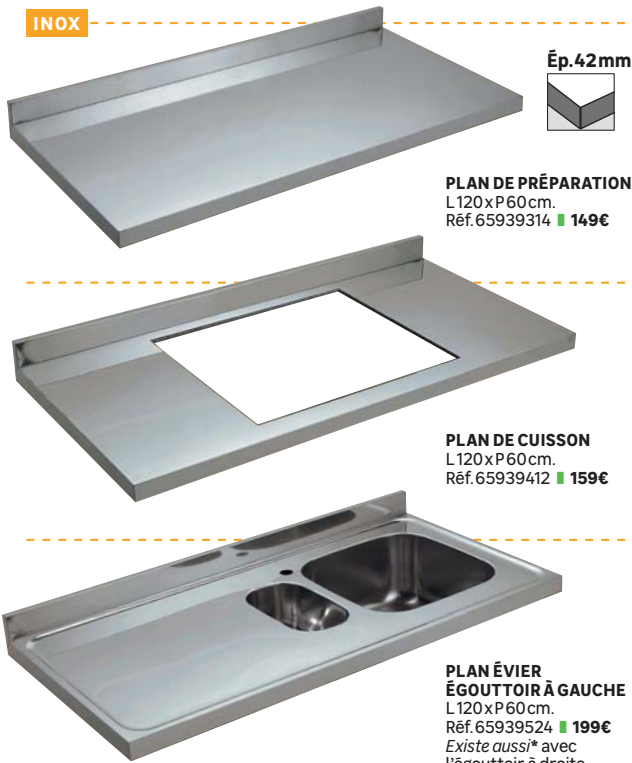

Ép. 42mm

PLAN DE PRÉPARATION
L 120 x P 60 cm.
Réf. 65939314 | **149€**

PLAN DE CUISSON
L 120 x P 60 cm.
Réf. 65939412 | **159€**

PLAN ÉVIER ÉGOUTTOIR À GAUCHE
L 120 x P 60 cm.
Réf. 65939524 | **199€**
Existe aussi avec l'évier à droite.*

À CARRELER

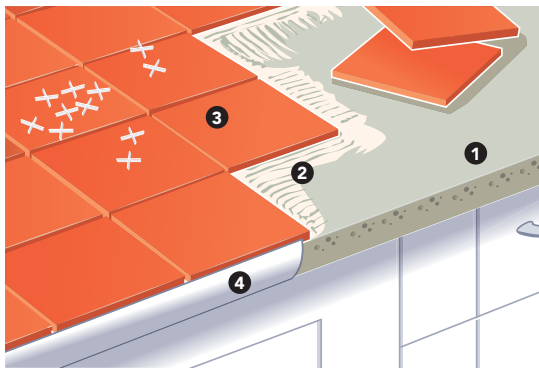

1 PLAN À CARRELER
Panneau aggloméré hydrofuge.
L 185 x P 63 cm. Ép. 28 mm.
Réf. 68564111 | **14.90€**

2 COLLE POUR CARRELAGE

3 CARRELAGE

4 ALÈZE

Indispensable pour créer le bord de votre plan à carrelé.
L 180 x H 3,8 cm.
Disponible en 15 finitions assorties aux modèles de cuisine Delina iD (4 exemples ci-contre).



- Oxford
Réf. 80132422 | **42€**
- Prague
Réf. 80132431 | **45€**
- Oleron
Réf. 80132437 | **45€**
- Chicago noir
Réf. 80132446 | **55€**

BOIS



Ép. 26mm

Hêtre brut
origine Roumanie.
L 250 x P 65 cm.
Réf. 68744571 | **69€**

Ép. 36mm

Hêtre brut,
origine Europe.
L 250 x P 65 cm.
Réf. 68464893 | **99€**

Ép. 36mm

Chêne brut,
origine Europe.
L 250 x P 65 cm.
Réf. 80118902 | **149€**

Ép. 38mm

Bambou brut,
origine Chine.
L 245 x P 65 cm.
Réf. 82010875 | **159€**

NOUVEAU
Ép. 36mm

Hêtre pré-huilé.
L 300 x P 65 cm.
Réf. 80156841 | **199€**

NOUVEAU
Ép. 36mm

Chêne pré-huilé.
L 300 x P 65 cm.
Réf. 80156840 | **259€**

NOUVEAU
Ép. 36mm

Bambou pré-huilé.
L 300 x P 65 cm.
Réf. 80156842 | **289€**

Les prix des produits d'ameublement présents dans cette double page intègrent l'écocontribution correspondant au coût de leur élimination.
* Prix indiqués en magasin et sur leroymerlin.fr. *1. Sous réserve de respecter les conditions d'éligibilité à la TVA réduite et les conditions d'application du forfait. Voir conditions en magasin ou sur leroymerlin.fr. *2. Prix conseillé au 12 mars 2019.

▲ CHOISIR

Les plans de travail stratifiés



Panneau stratifié standard

Bord arrondi. 3 décors.
Dimensions: L 180 x P 60 cm.
Résistant aux agressions du quotidien et facile d'entretien.
Chant pour bords latéraux L 132 x H 4,2 cm disponible.
Garantie 2 ans.



Blanc.
Réf. 69410530 | 15.50€

Béton.
Réf. 69410551 | 15.50€

15€
.50

Chêne Santana.
Réf. 70639933



Panneau stratifié hydrofuge

Bord droit. 3 décors.
Dimensions: L 246 x P 63,5 cm.
Résistant aux agressions du quotidien et facile d'entretien.
Chant pour bords latéraux L 132 x H 4,5 cm disponible.
Garantie 2 ans.



Béton blanc.
Réf. 70231000 | 45€

Pietra.
Réf. 70230986 | 45€

45€

Oxyde anthracite.
Réf. 70230993



Panneau stratifié hydrofuge

Bord arrondi. 4 décors.
Dimensions: L 246 x P 63,5 cm.
Résistant aux agressions du quotidien et facile d'entretien.
Sa profondeur de 65 cm permet de couvrir le vide sanitaire entre le mur et le meuble de cuisine.
Chants pour bords latéraux L 132 x H 4,2 cm, et pour bords arrière L 500 x H 4,5 cm disponibles (pour plans béton et chêne cendré).
Garantie 2 ans.



delinia

Blanc marbré.
Réf. 70639940 | 59€

Béton.
Réf. 70639961 | 59€

Chêne cendré.
Réf. 70639954 | 59€

59€

Anthracite.
Réf. 70639975



Ép. 38mm



Panneau stratifié hydrofuge

Bord droit 4 décors, arrondi 1 décor.

Dimensions: L 300 x P 65 cm.

Résistant aux agressions du quotidien et facile d'entretien.

Sa profondeur de 65 cm permet de couvrir le vide sanitaire entre le mur et le meuble de cuisine.

Vendu avec bande pour chants latéraux.

Crédence L 300 x P 64 cm.

Chants pour bords arrière L 500 x H 4,5 cm

et pour crédence L 500 x H 1,3 cm

disponibles. Garantie 5 ans.



Chêne boréal. Bord droit.
Réf. 70203966



Hêtre lamellé.
Bord droit.
Réf. 74407641 | 95€

Béton brut. Bord droit.
Réf. 70203973 | 95€

Métal vieilli. Bord droit.
Réf. 70203980 | 95€

Marbre noir brillant.
Bord arrondi.
Réf. 69167322 | 95€



Ép. 38mm



Panneau stratifié hydrofuge

Bord chant ABS. 16 décors.

Dimensions: L 300 x P 65 cm.

Résistant aux agressions du quotidien et facile d'entretien.

Sa profondeur de 65 cm permet de couvrir le vide sanitaire entre le mur et le meuble de cuisine.

Vendu avec bande pour chants latéraux.

Crédence L 300 x P 64 cm, chant

pour bords arrière L 400 x H 4,5 cm

et chant pour crédence L 400 x H 1,3 cm

disponibles.

Garantie 5 ans.



Nemo N°1.
Réf. 80060155 | 119€

Banana N°4.
Réf. 70231105 | 119€

Fjord N°3.
Réf. 80060190 | 119€

Laguna N°2.
Réf. 80060232 | 119€

Anthracite métal.
Réf. 70231126 | 119€

Carmen N°2.
Réf. 70231112 | 119€

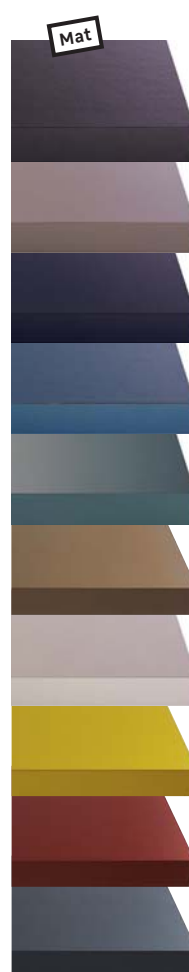

Granit N°1.
Réf. 80060316 | 119€

Granit N°3.
Réf. 80060113 | 119€

Nemo N°1.
Réf. 80060134 | 119€

Fjord N°3.
Réf. 80060176 | 119€

Laguna N°2.
Réf. 80060211 | 119€

Brun tweed N°2.
Réf. 70204624 | 119€

Trench N°6.
Réf. 80060295 | 119€

Banana N°4.
Réf. 70204673 | 119€

Carmen N°2.
Réf. 70204680 | 119€

Anthracite métal.
Réf. 70204694 | 119€



Résistants et faciles d'entretien.

6 décors brillants et 10 décors mats.

À vous de choisir.

CHOISIR

Les plans de travail stratifiés

PRIX HAUTE QUALITÉ

Ép.16mm Ép.38mm Ép.58mm

Panneau stratifié hydrofuge

Bord droit chant ABS
54 décors.
Dimensions : L 315 x P 65 cm.
Vendu avec bande pour chants latéraux.
Plan snack L 200 x P 40 cm, plan angle L 104/105 x P 65 cm, crèdence L 300 x P 64 cm, chant pour bords arrière L 500 x H 4,5 cm et chant pour crèdence L 500 x H 1,3 cm disponibles.

PEFC

IMITATION PIERRE · Ép. 38 mm

- Veine d'or. PEFC 18-31-477. Réf. 74407396 ■ 159€
- Pierre de lune. PEFC 18-31-477. Réf. 74407690 ■ 159€
- Travertin blanc. PEFC 18-31-477. Réf. 70590261 ■ 159€
- Travertin sable. PEFC 18-31-477. Réf. 70204036 ■ 159€
- Luna noir. PEFC 18-31-477. Réf. 69167231 ■ 159€
- Travertin gris. PEFC 18-31-477. Réf. 70590275 ■ 159€
- Black marble. PEFC 18-31-477. Réf. 70638792 ■ 159€
- Ardoise noire. PEFC 18-31-477. Réf. 80059896 ■ 159€

UNI · Ép. 38 mm

- Blanc brillant. Chant bicolore. PEFC 10-31-2808. Réf. 82016597 ■ 129€
- Mat édition blanc. PEFC 18-31-477. Réf. 69628146 ■ 199€
- Mat édition noir. PEFC 18-31-477. Réf. 69628083 ■ 199€
- Blanc brillant. PEFC 10-31-2808. Réf. 80181409 ■ 179€

IMITATION MÉTAL · Ép. 38 mm

- Imitation Inox. Anthracite. PEFC 18-31-477. Réf. 74407592 ■ 159€
- Mat édition métal. PEFC 18-31-477. Réf. 70768271 ■ 199€
- Bronze brossé mat. PEFC 18-31-477. Réf. 70638722 ■ 159€
- Noir effet métal. PEFC 18-31-477. Réf. 69167161 ■ 179€
- Métal cuivre. PEFC 18-31-477. Réf. 74407543 ■ 159€

IMITATION TISSU · Ép. 38 mm

- Calico blanc. PEFC 18-31-477. Réf. 80059434 ■ 159€

IMITATION BÉTON · Ép. 38 mm

- Béton Moon. PEFC 18-31-477. Réf. 80059350 ■ 159€
- Béton Hexago. PEFC 18-31-477. Réf. 80059476 ■ 159€
- Béton ciré foncé. PEFC 18-31-477. Réf. 80059511 ■ 159€
- Béton ciré clair. PEFC 18-31-477. Réf. 80059553 ■ 159€
- Béton ciré marron. PEFC 18-31-477. Réf. 80059735 ■ 159€
- Béton Loft. PEFC 18-31-477. Réf. 80059854 ■ 159€

IMITATION MARBRE · Ép. 38 mm

- Marbre gris. PEFC 18-31-477. Réf. 80059770 ■ 159€
- Marbre noir mat. PEFC 18-31-477. Réf. 80059812 ■ 159€
- Marbre blanc. PEFC 18-31-477. Réf. 70204022 ■ 159€
- Marbre blanc Venato. PEFC 18-31-477. Réf. 74407445 ■ 159€

+ Effet tissu réaliste

La pose

À PARTIR DE

259€
(TVA 10%)*1-2

Garantie
5
ans

IMITATION BOIS - Ép. 38 mm

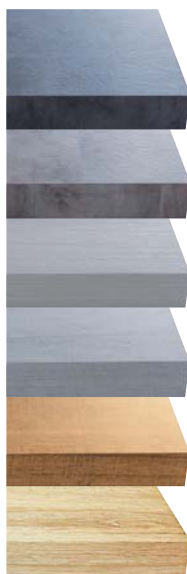

Bois debout gris.
PEFC 18-31-477.
Réf. 70638834 | **159€**

Bois debout naturel.
PEFC 18-31-477.
Réf. 70638841 | **159€**

Linea blanc.
PEFC 18-31-477.
Réf. 70716954 | **159€**

Planky blanc.
PEFC 18-31-477.
Réf. 70638771 | **159€**

Bois cabane.
PEFC 18-31-477.
Réf. 70638813 | **159€**

Chêne scié naturel.
Réf. 82016601 | **159€**



Chêne naturel.
Réf. 80180573 | **159€**

Chêne havane.
PEFC 18-31-477.
Réf. 69628230 | **159€**

Planky.
Réf. 82112898 | **159€**

Noyer naturel.
PEFC 18-31-477.
Réf. 74407494 | **159€**

New vintage wood.
PEFC 18-31-477.
Réf. 70638855 | **159€**

New vintage wood noir.
PEFC 18-31-477.
Réf. 70638862 | **159€**



Sylwood.
PEFC 18-31-477.
Réf. 80059392 | **159€**

Knotwood.
PEFC 18-31-477.
Réf. 80059672 | **159€**

Mosaïque chêne.
PEFC 18-31-477.
Réf. 80059630 | **159€**

Chêne Galaxy.
PEFC 18-31-477.
Réf. 80059595 | **159€**

Chêne lamellé cendré.
PEFC 18-31-477.
Réf. 80059931 | **159€**

Chêne gris clair.
PEFC 18-31-477.
Réf. 80059973 | **159€**

UNI - Ép. 16 mm



Blanc brillant.
Réf. 80181407 | **129€**

Mat édition blanc.
PEFC 18-31-477.
Réf. 69629644 | **179€**

Mat édition noir.
PEFC 18-31-477.
Réf. 69629630 | **179€**

IMITATION BOIS - Ép. 16 mm



Chêne havane.
PEFC 18-31-477.
Réf. 69629672 | **129€**

Chêne naturel.
Réf. 80181405 | **129€**

New vintage wood noir.
PEFC 18-31-477.
Réf. 70638876 | **129€**

IMITATION MARBRE - Ép. 16 mm



Marbre noir mat.
PEFC 18-31-477.
Réf. 80060015 | **129€**

IMITATION MÉTAL - Ép. 16 mm



Mat édition métal.
PEFC 18-31-477.
Réf. 70204533 | **179€**

IMITATION PIERRE - Ép. 16 mm



Luna noir.
PEFC 18-31-477.
Réf. 69629693 | **129€**

UNI - Ép. 58 mm



Blanc brillant.
Réf. 80181408 | **199€**

Mat édition blanc.
PEFC 18-31-477.
Réf. 69629665 | **259€**

Mat édition noir.
PEFC 18-31-477.
Réf. 69629651 | **259€**

IMITATION BOIS - Ép. 58 mm



Chêne havane.
PEFC 18-31-477.
Réf. 69629686 | **199€**

Chêne naturel.
Réf. 80181406 | **199€**

New vintage wood noir.
PEFC 18-31-477.
Réf. 70638883 | **199€**

IMITATION PIERRE - Ép. 58 mm



Luna noir.
PEFC 18-31-477.
Réf. 69629700 | **199€**



La découpe sur mesure

Réalisez tous vos projets au millimètre près.

Plan de travail, tablette, panneau... nous réalisons vos découpes sur mesure, à la demande et à vos dimensions. Toutes les informations et conditions en magasin ou sur leroymerlin.fr.

▲ CHOISIR

Les plans de travail sur mesure



7 formes possibles selon vos besoins

Variez les découpes aux dimensions de votre choix. Un minimum de raccords facilite l'entretien et préserve l'esthétique. Pensez-y !



6 matières selon votre goût

Découvrez les nombreux et différents matériaux possibles, contemporains ou authentiques, bruts, laqués, naturels ou colorés.

COMPACT (voir ci-contre)
Innovant, très résistant à la chaleur, solide.



Épaisseur 12mm

QUARTZ
Résistant aux rayures et aux chocs.



Épaisseur 20, 30, 40, 60 ou 80mm

INOX
Hygiénique, à l'image des cuisines des pros.



Épaisseur 40, 60 ou 80mm

VERRE
Lumineux, hygiénique, mat ou brillant.



Épaisseur 15 ou 40mm

BOIS
Une note authentique et chaleureuse.



Épaisseur 26, 28 ou 38mm

STRATIFIÉ
Un large choix de 63 décors.



Épaisseur 16, 28, 38 ou 58mm

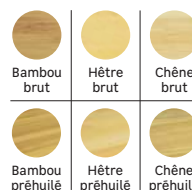

4 options de chants pour la finition

Personnalisez et finalisez votre plan de travail stratifié sur mesure grâce aux différents chants.



COMPACT

Une surface à toute épreuve

Le Compact est un matériau synthétique obtenu par l'assemblage de plusieurs couches de papier kraft imprégné de résine, à haute température et haute pression.

Ses qualités fonctionnelles

- Très résistant à l'usure, aux égratignures, au fléchissement et aux impacts.
- Totalement imperméable à l'eau et à l'huile.
- Résistant aux produits détergents domestiques.
- Résistant à la vapeur.
- Résistant à la chaleur jusqu'à 180 °C.
- Qualités hygiéniques (en cas de contact alimentaire).
- Non poreux, il ne permet pas le développement des moisissures et des bactéries.

Ses qualités esthétiques

- 12 mm d'épaisseur seulement pour un look design.
- 8 décors appliqués sur les 2 faces (imitation pierre).
- Chants colorés (pas de chants à ajouter).
- Possibilité d'intégrer un évier dans le même matériau Compact ou en Compact et Inox (vidage et siphon fournis).

Garantie
10
ans

Ép. 12 mm



SUR MESURE

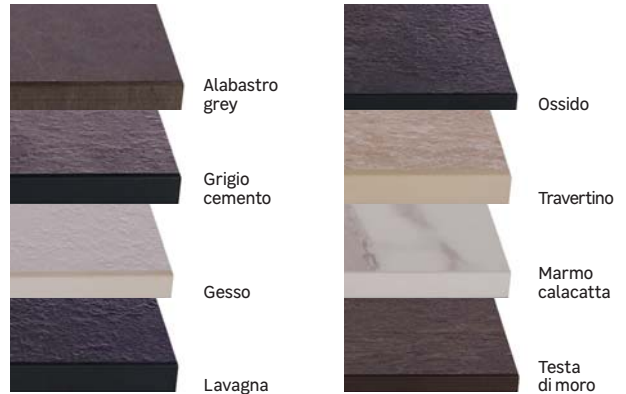

La pose

VOUS AVEZ BESOIN D'AIDE POUR LA POSE ? FAITES-NOUS CONFIANCE !

► Pour un résultat professionnel, nous mettons à votre disposition notre expertise et nos garanties. ► Profitez de notre savoir-faire et de notre rapidité d'exécution. ► Vous pouvez bénéficier d'une TVA réduite** sur les produits et la pose. ► Rendez-vous en magasin pour connaître les tarifs et les conditions.

*1. Sous réserve de respecter les conditions d'éligibilité à la TVA réduite et les conditions d'application du forfait.
*2. Voir conditions en magasin ou sur leroymerlin.fr.

LES CRÈDENCES ET LES FONDS DE HOTTE

Discrets ou décoratifs, ils protègent et habillent vos murs

Choisir la bonne matière

	Aspect	Entretien	Pose	Atouts
Stratifié	Multiplis coloris et finitions : uni, marbré, moucheté, carrelage, ardoise, boisé...	Chiffon et eau savonneuse. Essuyer rapidement au chiffon microfibre.	À coller avec un mastic colle. Nécessite un outillage adapté (scie circulaire ou sauteuse, râpe...).	Facile à poser, même sur un ancien carrelage. Résistant, solide.
Verre	Multiplis coloris et décors illustrés, lumineux, brillants. Donne un effet de profondeur.	Chiffon et eau savonneuse. Essuyer rapidement au chiffon microfibre.	À coller avec du silicone.	S'associe facilement avec les plans de travail et les façades. Adapté au fond de hotte.
Inox	Métal.	Chiffon et eau savonneuse. Essuyer rapidement au chiffon microfibre.	À coller ou à accrocher avec des rondelles.	Chic et design. Inusable, incassable. Adapté au fond de hotte.
Carrelage	Faïence, pierre naturelle, mosaïque, carreaux de ciment (ou imitation). Mat ou brillant. Richesse des motifs. Calepinage possible.	Éponge et eau savonneuse.	À coller avec de la colle à carrelage ou à poser avec le système Cristalgrip, sans colle.	Large choix. Personnalisation. Les grands formats sont les plus faciles à entretenir (moins de surface de joints).
Compact	Nombreux décors possibles (imitation pierre, marbre, etc.). Pas de chant à ajouter.	Éponge et eau savonneuse.	À coller avec du silicone ou du double-face.	Résistant. Imperméable aux projections d'eau et d'huile. Ép. 2 mm : peut être posé sur un ancien support lisse.

L'utilité de la crédence et du fond de hotte

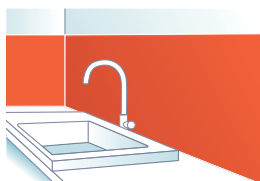

Crédence haute (64 à 70 cm).



Crédence basse (20 à 25 cm).

Protéger des taches

- Derrière l'évier, la crédence, d'une hauteur moyenne de 45 cm, protège le mur des projections d'eau.
- Derrière les plaques de cuisson, le fond de hotte évite les taches de graisse sur le mur.

Personnaliser les murs

- Une crédence basse assortie au plan de travail prolonge la vue et offre une protection minimale (il faudra ajouter un chant de crédence).
- Une crédence haute ou un mur carrelé (de 64 à 70 cm de haut) sur toute la longueur du plan de travail crée une rupture visuelle entre le plan de travail et les meubles de la cuisine.

Les murs carrelés

Faïence, pierre naturelle, mosaïque, carreaux de ciment (ou imitation) : les carrelages muraux offrent un grand choix de styles, de couleurs et de motifs.

- Les petits formats ou la mosaïque (vendus sur plaques) sont faciles à poser.
- Les grands formats sont rapides à poser et faciles à entretenir car ils offrent moins de surface de joints.

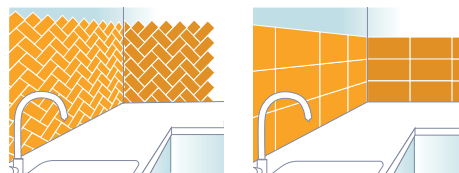

Exemples de pose de carrelage en crédence.

À SAVOIR

ATTENTION AU FOND DE HOTTE

Le matériau qui protège le mur derrière la plaque de cuisson doit résister à la chaleur et être éloigné des feux de cuisson d'au moins 10 cm.

- Les crédences stratifiées ne peuvent se placer que derrière une plaque à induction.
- Le verre Securit et l'Inox sont autorisés derrière tout type de plaque de cuisson.

▲ LEROY MERLIN
— Campus

Poser un
carrelage mural



COURS EN LIGNE
leroymerlin.fr/campus

Les crédences



+ de décors

leroymerlin.fr

STRATIFIÉ

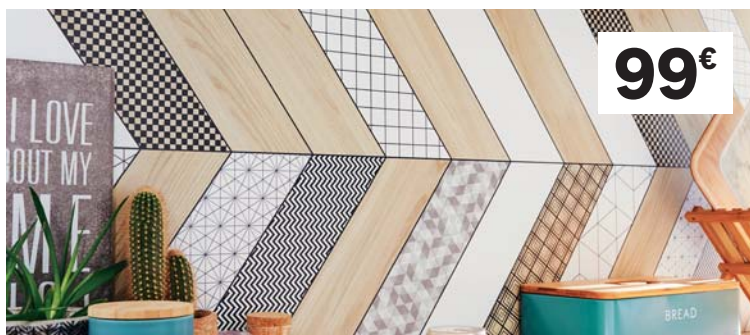

99€

ZEBRANO
l300xH64cm.
Ép. 9mm.
Réf.80060925 ■ 99€
Chant. L500x11,3cm.
Réf.80060960
■ 3.90€



ARDOISE OXYDÉE/ARABESQUE
Recto verso. l300xH64cm. Ép.9mm.
Réf.80060946 ■ 99€
Chant ardoise. L400x11,3cm.
Réf.74407774 ■ 3.90€
Chant arabesque.
Réf.70968002 ■ 3.90€



**CUIR MARRON/
CARREAUX DE CIMENT BLEU**
Recto verso. l300xH64cm.
Ép. 9mm. Réf.74673284 ■ 99€
Chant cuir marron. L400x11,3cm.
Réf.74407760 ■ 3.90€
Chant carreaux de ciment.
Réf.74407753 ■ 3.90€



ROSA BLANC/BLACK CARBON
Recto verso. l300xH64cm. Ép.9mm.
Réf.80060953 ■ 99€
Chant rosa blanc. L400x11,3cm.
Réf.80060974 ■ 3.90€
Chant black carbon.
Réf.80060995 ■ 3.90€



**CARREAUX DE CIMENT/
CARREAUX DE CIMENT FONCÉ**
Recto verso. l300xH64cm. Ép.9mm.
Réf.80060932 ■ 99€
Chant carreaux de ciment.
L400x11,3cm. Réf.70967981 ■ 3.90€
Chant carreaux de ciment foncé.
Réf.80060981 ■ 3.90€



GEOM NOIR/GEOM BLANC
Recto verso. l300xH64cm. Ép.9mm.
Réf.70639205 ■ 99€
Chant geom noir. L400x11,3cm.
Réf.70967953 ■ 3.90€
Chant geom blanc.
Réf.70967960 ■ 3.90€

STRATIFIÉ ASPECT MÉTALLISÉ



EFFET INOX BROSSÉ
l300xH64cm. Ép.9mm.
Réf.70608384 ■ 99€
Chant. L500xH11,3cm.
Réf.70968016 ■ 3.90€



EFFET ALU BROSSÉ
l300xH64cm. Ép.9mm.
Réf.70639233 ■ 99€
Chant. L500xH11,3cm.
Réf.70968030 ■ 3.90€



EFFET DORÉ BROSSÉ
l300xH64cm. Ép.9mm.
Réf.70639240 ■ 99€
Chant. L500xH11,3cm.
Réf.70968023 ■ 3.90€



EFFET CUIVRE BROSSÉ
l300xH64cm. Ép.9mm.
Réf.70639226 ■ 99€
Chant. L500xH11,3cm.
Réf.70968044 ■ 3.90€

Changez en 15 min

La crédence adhésive peut se coller directement sur l'existante. Pas besoin de la déposer ! L'installation est simple et rapide.

ASPECT INOX
L300xH64cm. Ép.9mm.
Réf.75777254 ■ 119€
Chant. L500xH11,3cm.
Réf.70968016 ■ 3.90€



Les conseillers
de vente

Besoin de conseils ? Ça tombe bien, nous sommes des experts ! Ergonomie, usage, fonctionnalités, performance... nos conseillers de vente connaissent parfaitement leurs produits. Ils seront ravis de partager leur expérience avec vous. Venez à leur rencontre dans votre magasin.

CHOISIR

Les crédences et les fonds de hotte

VERRE EN POSE DIRECTE



GRIS GALET N°4
Ép. 5 mm.
160xH 45 cm. Réf.68216155 | **19€**
Fond de hotte
160xH 65 cm. Réf.68216141 | **29€**
190xH 65 cm. Réf.68216134 | **39€**



NOIR-NOIR N°0
Ép. 5 mm.
160xH 45 cm. Réf.68216246 | **19€**
Fond de hotte
160xH 65 cm. Réf.68216232 | **29€**
190xH 65 cm. Réf.68216225 | **39€**



ROUGE-ROUGE N°3
Ép. 5 mm.
160xH 45 cm. Réf.68216183 | **19€**
Fond de hotte
160xH 65 cm. Réf.68216176 | **29€**
190xH 65 cm. Réf.68216162 | **39€**



BLANC-BLANC N°0
Ép. 5 mm.
160xH 45 cm. Réf.68216211 | **19€**
Fond de hotte
160xH 65 cm. Réf.68216204 | **29€**
190xH 65 cm. Réf.68216190 | **39€**



À PARTIR DE
49€



COROLLE
Ép. 5 mm.
160xH 45 cm. Réf.80123578 | **49€**
180xH 45 cm. Réf.80123580 | **59€**
Fond de hotte. Ép. 5 mm.
160xH 70 cm. Réf.80123577 | **69€**
190xH 70 cm. Réf.80123579 | **89€**

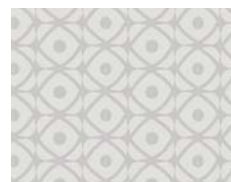

PÉTALE
Ép. 5 mm.
160xH 45 cm. Réf.80123582 | **49€**
180xH 45 cm. Réf.80123584 | **59€**
Fond de hotte. Ép. 5 mm.
160xH 70 cm. Réf.80123581 | **69€**
190xH 70 cm. Réf.80123583 | **89€**

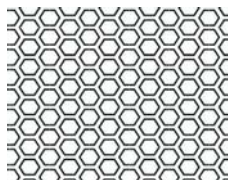

HEXAGO
Ép. 5 mm.
160xH 45 cm. Réf.80123586 | **49€**
180xH 45 cm. Réf.80123588 | **59€**
Fond de hotte. Ép. 5 mm.
160xH 70 cm. Réf.80123585 | **69€**
190xH 70 cm. Réf.80123587 | **89€**



NOUVEAU

SUNSHINE
Ép. 5 mm.
160xH 40 cm. Réf.82095691 | **69€**
160xH 70 cm. Réf.82095693 | **89€**
Fond de hotte
190xH 70 cm. Réf.82095692 | **49€**

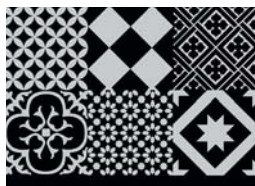

GATSBY NOIR
Ép. 5 mm.
Décors différents selon les dimensions.
160xH 45 cm. Réf.80123574 | **49€**
180xH 45 cm. Réf.80123576 | **59€**
Fond de hotte. Ép. 5 mm.
160xH 45 cm. Réf.80123573 | **69€**
190xH 45 cm. Réf.80123575 | **89€**



GATSBY BLEU
Ép. 5 mm.
Décors différents selon les dimensions.
160xH 45 cm. Réf.80123570 | **49€**
180xH 45 cm. Réf.80123572 | **59€**
Fond de hotte. Ép. 5 mm.
160xH 70 cm. Réf.80123569 | **69€**
190xH 70 cm. Réf.80123571 | **89€**



NOUVEAU

ANTHRACITE
Ép. 5 mm.
160xH 45 cm. Réf.82095690 | **35€**
160xH 70 cm. Réf.82095688 | **49€**
Fond de hotte
190xH 70 cm. Réf.82095689 | **49€**

 **Le retrait**
2 heures

Vos commandes bien préparées, vite emportées. Choisissez en ligne, et venez chercher vos achats en magasin 2 heures après (hors matériaux et produits d'aménagement extérieur).

VERRE FIXÉ SUR PROFILÉ ALU (INCLUS)



NOIR RIO

Ép. 5mm.
160xH 45 cm. Réf.68732216 | **35€**
180xH 45 cm. Réf.68732202 | **45€**
Fond de hotte
160xH 70 cm. Réf.68732370 | **49€**
190xH 70 cm. Réf.68732363 | **69€**



BLANC RIO

Ép. 5mm.
160cm. Réf.68732230 | **35€**
180cm. Réf.68732223 | **45€**
Fond de hotte
160cm. Réf.68732391 | **49€**
190cm. Réf.68732384 | **69€**



INOX

Ép. 5mm.
160xH45 cm. Réf.69613390 | **49€**
180xH45 cm. Réf.69613264 | **59€**
Fond de hotte
160xH70 cm. Réf.69613446 | **69€**
190xH70 cm. Réf.69613320 | **89€**



ASPECT MÉTAL/INOX

160cm.
Réf.68732111 | **49€**
180cm.
Réf.68732104 | **59€**



NEW YORK

160xH 45 cm. Réf.69613411 | **49€**
180xH 45 cm. Réf.69613271 | **59€**
Fond de hotte
160xH 70 cm. Réf.69613453 | **69€**
190xH 70 cm. Réf.69613334 | **89€**



COUVERTS

160xH45 cm. Réf.69613173 | **49€**
180xH 45 cm. Réf.69613145 | **59€**
Fond de hotte
160xH 70 cm. Réf.69613222 | **69€**
190xH 70 cm. Réf.69613201 | **89€**

COMPACT

Très résistant

Le Compact est un matériau synthétique totalement imperméable. Il résiste à l'usure, aux impacts, aux graisses, aux détergents... Atout supplémentaire : ses chants sont déjà colorés.

NOUVEAU

PLUS D'INFORMATIONS
SUR LE COMPACT
P.69

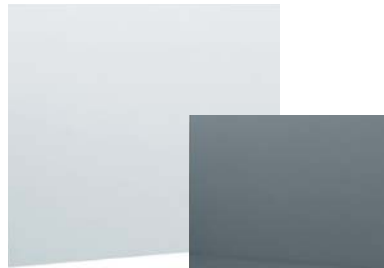

BLANC/GRIS BRILLANT

Recto verso. Ép.2mm.
160xH63,5cm.
Réf.82016610 | **29.90€**
120xH63,5cm.
Réf.82016611 | **34.90€**

INOX



Lisse

FOND DE HOTTE

Pose directe. Ép.11mm.
160xH70 cm.
Réf.68673815 | **49€**
190xH70 cm.
Réf.68673822 | **79€**

CRÉDENCE

Pose directe. Ép.20mm.
120xH60 cm.
Réf.66051426 | **95€**



BOIS/BÉTON

Recto verso. Ép.2mm.
160xH63,5cm.
Réf.82016608 | **29.90€**
120xH63,5cm.
Réf.82016609 | **34.90€**



Antitraces

FOND DE HOTTE

Pose directe. Ép.11mm.
160xH70 cm.
Réf.69612830 | **79€**
190xH70 cm.
Réf.69612886 | **99€**

CRÉDENCE

Pose directe. Ép.11mm.
160xH45 cm.
Réf.70215852 | **79€**
120xH20 cm.
Réf.69612942 | **49€**

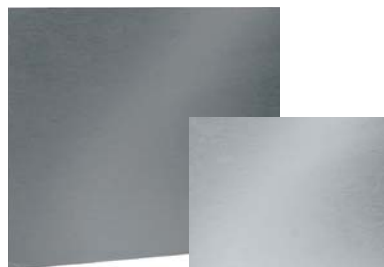

ALU/INOX BROSSÉ

Recto verso. Ép.2mm.
160xH63,5cm.
Réf.82016612 | **35.90€**
120xH63,5cm.
Réf.82016613 | **45.90€**

▲ CHOISIR

Le carrelage mural



OAKLAND STONE BIANCO
Grès cérame émaillé. Effet marbre. Blanc.
L 61x115 cm. Ép. 10,5 mm.
Réf. 81997664 ■ 25,45€ le carton de 1,02 m²
■ 24,95€ le m²
Existe aussi* en noir.



MOSAÏQUE ÉCAILLE
Noir mat. Forme écaille. L 31,5x131,5 cm. Ép. 4 mm.
Réf. 82003950 ■ 9,95€ la pièce
Existe en mix de blanc, noir et gris et en mix de différents bleus.



Artens
MOSAÏQUE MINERAL SCALE
Marbre naturel. Forme écaille. Blanc.
Vendu en plaque de L 29,5x129,5 cm. Ép. 8 mm.
Réf. 79980705 ■ 14,95€ la pièce



À PARTIR DE
1€
LA PIÈCE

Des milliers de possibilités pour vos murs

Plume gris granit 3

20 motifs, 12 coloris

20 décors différents (vendus à la pièce) et 12 couleurs unies (vendues au m²) vont vous permettre d'inventer votre crédence en carrelage et de personnaliser votre cuisine.

ASTUCE MAT
L 20x120 cm.
■ À partir de 1,90€ la pièce
■ 22,95€ le m²

Exemples de motifs :



Spyro rose
Bistro 3

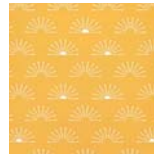

Kyoto jaune
Solemio

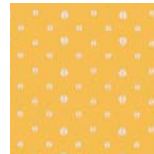

Drop jaune
Solemio



Plume bleu
industrial



Nina Laguna



Gris galet 5



Okino granit 5

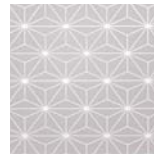

Atsug granit 5



Kyoto gris granit 3



Jaune Solemio

Rénovez votre crédence de cuisine sans effort ! Posez votre carrelage sans colle, directement sur votre ancien carrelage ou sur un mur neuf avec :

JOHNSON-TILES
crystalgrip
la façon la plus simple de carrelier



IBIZA BLACK

Faïence murale. Noir. L 10x110 cm. Ép. 9,3 mm.
Réf. 80181557 ■ 11.48€ le carton de 0,5 m²
■ 22.96€ le m²



22.03€

LE CARTON
DE 0,96 M²

Sol et mur



VICTORIA

Grès cérame émaillé. Structuré.
Blanc. L 20x120 cm. Ép. 8,2 mm.
Réf. 82003944 ■ 32.59€ le carton de 1,42 m²
■ 22.95€ le m²
Existe aussi* en gris foncé et mix de couleurs.



LOCARNO LIGHT
Unis et décors mixés.
L 20x120 cm.
Ép. 10 mm.
Réf. 81970175
■ 22.03€ le carton
de 0,96 m²
■ 22.95€ le m²
Existe aussi*
en décor mixé bleu,
en uni light bleu,
uni light gris
et uni light crème.



+ Format XXL,
joint fin,
entretien facile

Sol et mur

HARLEM

Carrelage rectifié. Grès cérame émaillé teinté dans
la masse. Effet béton. Gris cendré. L 120x160 cm.
Ép. 9,5 mm. Joint fin de 2 mm.
Réf. 70722295 ■ 57.53€ le carton de 1,44 m²
■ 39.95€ le m²



+ Format XXL,
joint fin,
entretien facile

RIMINI BRILLANT BLANC

Grès cérame émaillé teinté dans la masse.
Effet marbre. Blanc. L 120x160 cm. Ép. 10 mm.
Réf. 70610176 ■ 64.73€ le carton de 1,44 m²
■ 44.95€ le m²
Existe aussi* en plusieurs coloris.



Authentique zellige

CARRELAGE ZELLIGE

L10x110 cm. Ép. 9 mm. Noir.
Réf. 82019391 ■ 74.50€ le carton de 0,5 m²
■ 149€ le m²
Existe aussi* en blanc, lazuli, Maldives, gris clair,
beige, noir et métal.

LES ÉVIERS

Indispensables du début à la fin de la journée, ils embellissent aussi votre cuisine

Préférer 1 ou 2 bacs

L'évier 1 bac convient à une petite cuisine. Pour un caisson de 40 cm minimum.

L'évier 2 bacs offre un réel confort d'utilisation mais il s'étend, avec un égouttoir, sur près de 120 cm.

Désencombrant le plan de travail, il permet des usages simultanés. Pour un caisson d'au moins 80 cm.

L'évier 1 bac 1/2 est un bon compromis. Sur un caisson de 60 cm, il offre un confort proche d'un 2 bacs avec l'encombrement d'un seul.

L'évier d'angle optimise l'espace perdu dans l'angle d'un plan de travail.

L'évier carré, avec sa grande cuve (40 cm), convient à toutes les tâches ménagères.

L'évier rond est choisi pour son esthétique mais plats et assiettes y sont parfois difficiles à attraper.

L'évier rectangulaire classique convient à tous les usages.

À savoir : l'emplacement de l'égouttoir dépend de la place sur le plan de travail, ou de votre confort (à gauche pour un gaucher).

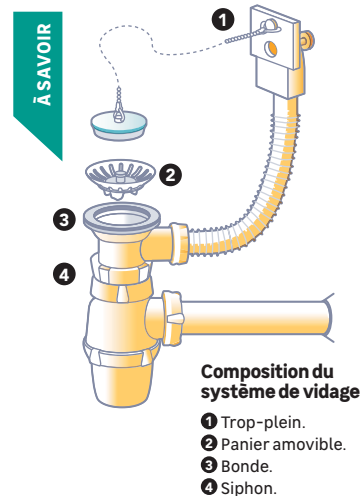

Choisir le matériau d'un nouvel évier

À SAVOIR

L'INOX

Utilisé dans les cuisines de restaurants, c'est le matériau le plus hygiénique et le plus neutre au contact des aliments.

	Caractéristiques	Résistance aux rayures	Résistance aux taches	Résistance aux chocs	Entretien
Inox lisse	Le plus courant. Appelé aussi Inox brossé ou satiné. Très hygiénique.	▲▲	▲▲▲▲	▲▲▲▲	Vinaigre chaud.
Inox antirayures	Contient de minuscules alvéoles qui le protègent des rayures. Le plus résistant.	▲▲▲▲	▲▲▲▲	▲▲▲▲	
Résine	Mélange de résines polyester, de charges minérales et de fibres de verre.	▲▲▲▲	▲	▲▲▲	Éponge, eau savonneuse et savon non abrasif.
Granit	Mélange d'acryl, de poudre de granit à 80% et de pigments de couleur.	▲▲▲▲	▲▲▲	▲▲▲▲	
Quartz	Mélange d'acryl, de poudre de quartz à 80% et de pigments de couleur.	▲▲▲▲	▲▲▲▲	▲▲▲	Éponge, douce ou grattante, et savon noir.
Grès	Matériau le plus noble et le plus résistant aux agressions de la vie quotidienne.	▲▲▲▲	▲▲▲	▲▲▲▲	

Faible ▲ Moyen ▲▲ Bon ▲▲▲ Très bon ▲▲▲▲ Excellent ▲▲▲▲▲

À poser ou à encastrer ?

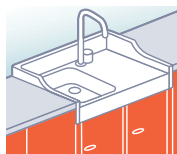

● L'évier à poser s'adapte sur un meuble prévu à cet effet. En céramique, il est maintenu par son poids ; en Inox, il est fixé.



● L'évier sous plan se dissimule sous le plan de travail pour un effet design.

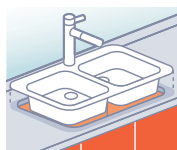

● L'évier à encastrer s'intègre directement dans le plan de travail et se pose après le montage des meubles.



● L'évier moulé est conçu dans le même matériau que le plan de travail. Aucun joint n'est visible.

▲ LEROY MERLIN
— Campus

Installer
un évier



COURS EN LIGNE

leroymerlin.fr/campus

Les éviers en quartz + résine



CITY ▶ 1 bac + 1 égouttoir
Réversible. Vidage manuel fourni. Cuve P 19 cm.
Bonde Ø 90 mm. Garantie 5 ans. Compatible avec
un caisson à partir de 60 cm.
Rouge. Réf. 72527644 Blanc. Réf. 72527686
Taupe. Réf. 72527665 Noir. Réf. 72527651
Gris métal. Réf. 72527672 ■ **229.90€**



Existe aussi* en cuve
et en 2 bacs + 1 égouttoir

15 couleurs pour assortir votre évier à votre cuisine

Vidage automatique fourni.
Cuve P 22 cm.
Bonde Ø 90 mm.
Garantie 5 ans.

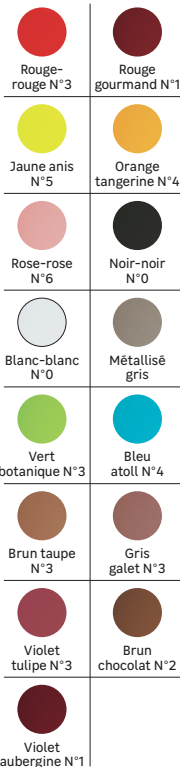

SHIRA ▶ 1 bac + 1 égouttoir
Compatible avec un caisson
à partir de 60 cm.
Aubergine N°1. Réf. 69943055 ■ **309.90€**
Existe aussi* en petite cuve, grande cuve
et 2 bacs + 1 égouttoir à droite ou à gauche.

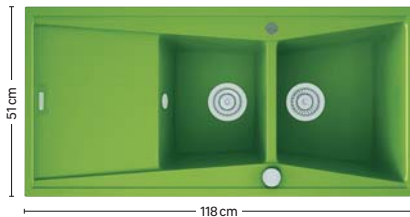

KUMA ▶ 2 bacs + 1 égouttoir
Compatible avec un caisson à partir
de 80 cm. Vendu sans robinetterie.
Vert botanique N°3. Réf. 70079254 ■ **339.90€**



Existe aussi* en grande cuve
et en 2 bacs



CHOISIR

Les éviers en résine ou en granit + résine

RÉSINE · Bonde Ø 90 mm



KITE ▶ 1 bac + 1 égouttoir
Réversible. Blanc. Vidage manuel fourni.
Cuve P20,2 cm. Garantie 2 ans. Compatible avec
un caisson à partir de 45 cm. Réf.70061264 ■ **69€**

Existe aussi* en
2 bacs + 1 égouttoir.



ROMY ▶ 1 cuve
À encastrer. Blanc. Vidage manuel fourni.
Cuve P20,2 cm. Garantie 5 ans. Compatible
avec un caisson à partir de 60 cm.
Réf.70112336 ■ **109.90€**



KARTA ▶ 1 grand bac + 1 égouttoir
Réversible. Vidage automatique fourni. L.86xP50 cm.
Cuve P19 cm. Garantie 5 ans. Compatible avec un
caisson à partir de 60 cm. Vendu sans robinetterie.
Noir. Réf.70066101 ■ **139.90€**

Existe aussi* en 1 bac 1/2 +
1 égouttoir, 2 bacs + 1 égouttoir,
en coloris béton et en blanc.



SOLO ▶ 2 bacs + 1 égouttoir
Réversible. Vidage manuel fourni. Cuve P19,5 cm.
Garantie 15 ans. Compatible avec un caisson à partir
de 80 cm. Noir. Réf.70112630 ■ **119.90€**

Existe aussi* en 1 bac + 1 égouttoir,
1 grand bac + 1 égouttoir, en noir
et en coloris béton.

GRANIT + RÉSINE · Bonde Ø 90 mm



DOLMEN ▶ 1 cuve
Vidage automatique fourni. Cuve P14,5 cm. Garantie
3 ans. Compatible avec un caisson à partir de 45 cm.
Noir. Réf.68272855 ■ **99€**



TETRAGON ▶ 1 cuve
Vidage manuel fourni. Cuve P18 cm. Garantie 5 ans.
Compatible avec un caisson à partir de 50 cm.
Blanc. Réf.70065723 ■ **169.90€**
Existe aussi* en noir.

Le retrait
2 heures

**Vos commandes bien préparées,
vite emportées.**

Choisissez en ligne, et venez
chercher vos achats en magasin
2 heures après la commande
(hors matériaux et produits
d'aménagement extérieur).



GIA ▶ 1 grand bac + 1 égouttoir
Réversible. Vidage
automatique fourni.
Cuve P 20 cm. Garantie 15 ans.
Compatible avec un caisson
à partir de 60 cm. Noir.
Réf.70111433 ■ **269.90€**

Existe aussi* en 1 bac + 1 égouttoir, 2 bacs + 1 égouttoir, en blanc et en gris.



169[€].₉₀

ROXANA ▶ 1 bac 1/2 + 1 égouttoir
Réversible. Vidage manuel fourni. L 99xP 50 cm.
Cuve P20 cm. Garantie 5 ans. Compatible avec un
caisson à partir de 60 cm. Blanc. Réf. 70065961 ■ **169.90€**



Existe aussi* en 1 bac + 1 égouttoir,
1 grand bac + 1 égouttoir, 2 bacs
+ 1 égouttoir, en noir et en beige.



LITHOS ▶ 2 bacs
Vidage automatique fourni. Cuve P20,5 cm.
Garantie 20 ans. Compatible avec un caisson
à partir de 80 cm.
Noir. Réf. 70112882 ■ **229€**

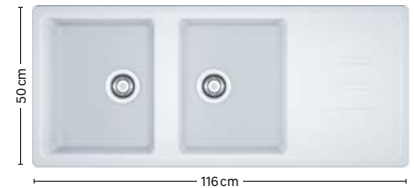

TIMOR ▶ 2 bacs + 1 égouttoir
Réversible. Vidage automatique fourni.
Cuve P20 cm. Garantie 7 ans. Compatible
avec un caisson à partir de 80 cm.
Blanc. Réf. 72971612 ■ **249.90€**
Existe aussi* en 1 grand bac + 1 égouttoir,
en noir et en gris.



MENSA ▶ 1 bac + 1 égouttoir
Réversible. Vidage automatique fourni. Cuve P19,5 cm.
Garantie 15 ans. Compatible avec un caisson à partir
de 50 cm. Blanc. Réf. 70111972 ■ **259.90€**



Existe aussi* en 1 grand bac +
1 égouttoir, 2 bacs + 1 égouttoir,
en noir et en coloris béton.



VALUE ▶ 1 bac + 1 égouttoir
Vidage automatique fourni. Cuve P22 cm. Garantie
5 ans. Compatible avec un caisson à partir de 80 cm.
Blanc. Réf. 73263932 ■ **299.90€**

+ Égouttoir
amovible



ZIA ▶ 2 bacs + 1 égouttoir
Réversible. Vidage manuel
fourni. Cuve P19 cm.
Garantie 1 an. Compatible
avec un caisson à partir
de 80 cm. Blanc.
Réf. 68260374 ■ **329.90€**



Existe aussi* en 1 bac + 1 égouttoir, 1 grand bac + 1 égouttoir,
1 bac 1/2 + 1 égouttoir, en anthracite et en gris alu.



399[€].₉₀

SLIM ▶ 1 grand bac + 1 égouttoir
Réversible. Vidage automatique fourni.
L 100 x P 50 cm. Cuve P 23 cm.
Garantie 5 ans. Compatible avec un caisson
à partir de 80 cm. Vendu sans robinetterie.
Blanc. Réf. 73263841 ■ **399.90€**



Existe aussi* en 1 bac + 1 égouttoir,
2 bacs + 1 égouttoir et en noir.



CHOISIR

Les évier en Inox lisse

Bonde Ø 90 mm





29€_{.90}

teka

+ Garantie 75 ans

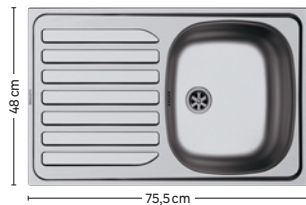
PRIMO ▶ 1 cuve
Vidage manuel fourni. Ø 45cm. Cuve P18cm.
Compatible avec un caisson à partir de 45 cm.
Vendu sans robinetterie. Réf. 68260983 ■ **29.90€**



TOPAZE ▶ 1 bac + 1 égouttoir
Réversible. Vidage manuel fourni. Cuve P15cm.
Garantie 15 ans. Compatible avec un caisson
à partir de 45 cm. Réf. 63817670 ■ **39€**
  Existe aussi* en cuve
et en 2 bacs + 1 égouttoir.



teka

+ Garantie 75 ans

STYLO ▶ 1 cuve
Vidage manuel fourni.
Cuve P16,5cm. Compatible avec un caisson
à partir de 45cm. Vendu sans robinetterie.
Réf. 66807615 ■ **74.90€**



teka



+ Garantie 75 ans

STYLA ▶ 1 bac + 1 égouttoir
Réversible. Vidage automatique fourni. Cuve P17cm.
Compatible avec un caisson à partir de 45 cm.
Vendu sans robinetterie. Réf. 68261004 ■ **99.90€**





teka

+ Garantie 75 ans

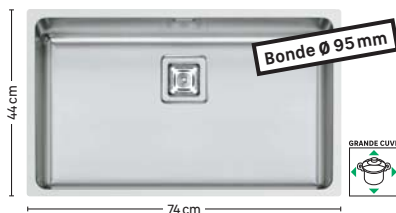
HIPA ▶ 1 bac + 1 égouttoir
Réversible. Vidage manuel fourni.
Cuve P16cm. Compatible avec un caisson à partir
de 45 cm. Réf. 70046970 ■ **129.90€**
  Existe aussi* en 1 bac 1/2 +
1 égouttoir et 2 bacs + 1 égouttoir.



LUME ▶ 1 grande cuve
Vidage manuel fourni. Cuve P20cm. Compatible
avec un caisson à partir de 80 cm. Garantie 15 ans.
Réf. 70065751 ■ **239.90€**

  Existe aussi* en moyenne cuve
et en cuve.

MONA ▶ 2 bacs + 1 égouttoir
Réversible. Vidage automatique
fourni. L117xP51cm. Cuve P19,5cm.
Compatible avec un caisson à partir
de 90 cm. Vendu sans robinetterie.
Garantie 15 ans.
Réf. 70112315 ■ **319.90€**

Existe aussi* en
1 grand bac + 1 égouttoir
et 1 bac + 1 égouttoir.



Satiné

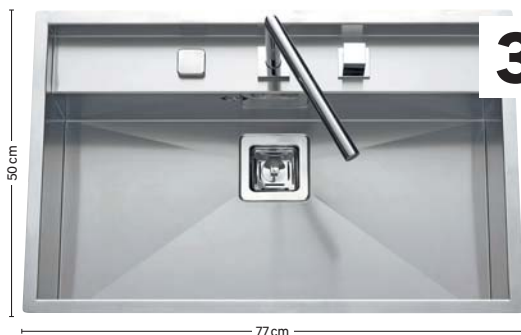

349€_{.90}



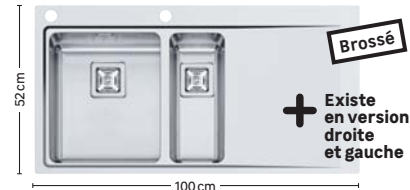

NEWPORT ▶ 1 grande cuve
Vidage automatique fourni.
Cuve P19cm. Compatible avec
un caisson à partir de 80 cm.
Vendu sans robinetterie.
Réf. 68240991 ■ **349.90€**

 Existe aussi*
en moyenne cuve.



+ Existe en version droite
et gauche

MARONIA ▶ 1 bac 1/2 + 1 égouttoir
Vidage automatique fourni.
Cuve P20cm. Garantie 15 ans.
Compatible avec un caisson à partir
de 60 cm. Réf. 76135920 ■ **399.90€**

  Existe aussi* en 1 bac +
1 égouttoir et 2 bacs + 1 égouttoir.

* Prix indiqués en magasin ou sur leroymerlin.fr. *1. Sous réserve de respecter les conditions d'éligibilité à la TVA réduite et les conditions d'application du forfait. Voir conditions en magasin ou sur leroymerlin.fr. *2. Prix conseillé au 12 mars 2019.

Les évier en Inox antirayures

Bonde Ø 90 mm



Ø 45 cm

+ Garantie 75 ans

PRIMA ▶ 1 cuve ronde
Vidage manuel fourni. Cuve P18 cm.
Compatible avec un caisson à partir de 45 cm.
Réf. 70049280 | **49.90€**



Ø 51 cm

CENTROVAL ▶ 1 cuve
Vidage manuel fourni. Cuve P18 cm.
Compatible avec un caisson à partir de 45 cm.
Réf. 68260990 | **59.90€**



50 cm

77 cm

+ Garantie 75 ans

OVALO ▶ 1 bac + 1 égouttoir
Vidage manuel fourni. Cuve P18 cm.
Compatible avec un caisson à partir de 45 cm.
Réf. 70049273 | **89.90€**



45 cm

85 cm

+ Garantie 75 ans

SUN ▶ 1 bac + 1 égouttoir
Réversible. Vidage automatique fourni.
Cuve P15 cm. Compatible avec un caisson
à partir de 45 cm.
Réf. 65332225 | **89.90€**



50 cm

79 cm

+ Garantie 75 ans

UNIVERSO ▶ 1 bac + 1 égouttoir
Réversible. Vidage automatique
fourni. Cuve P16 ou 17 cm. Compatible avec un
caisson à partir de 45 cm. Réf. 66807622 | **159.90€**

Existe aussi* en
1 bac 1/2 + 1 égouttoir
et 2 bacs + 1 égouttoir



LOKI
▶ 1 bac + 1 égouttoir
Réversible. Vidage automatique fourni.
L100xP50 cm. Cuve P17 cm. Compatible
avec un caisson à partir de 45 cm. Vendu sans
robinetterie.
Réf. 80074841 | **129.90€**

Existe aussi* en
1 grand bac + 1 égouttoir,
1 bac 1/2 + 1 égouttoir
et 2 bacs + 1 égouttoir.



129.90€

Garantie 5 ans



189.90€



ATHENA ▶ 1 bac + 1 égouttoir
Réversible. Vidage automatique
fourni. Cuve P16,5 à 20 cm.
Garantie 15 ans. Compatible avec
un caisson à partir de 45 cm.
Réf. 70065793 | **189.90€**

Existe aussi* en
1 grand bac
+ 1 égouttoir
et 2 bacs + 1 égouttoir



La pose

La garantie d'un résultat professionnel.

Confiez-nous le remplacement
de votre évier et de son robinet.

À partir de 195,27 €*^{1,2} TTC.

Vous pouvez bénéficier
d'une TVA réduite*¹.

CHOISIR

Les éviers en grès



Bonde Ø 60 mm

Ø45,5 cm

MENHIR ▶ 1 cuve
Vidage manuel fourni. Cuve P17 cm.
Garantie 5 ans. Compatible avec
un caisson à partir de 45 cm.
Gris. Réf. 70065625 ■ **129.90€**
Blanc. Réf. 62783602 ■ **109.90€**

Bonde Ø90 mm



NOUVEAU

ICEBERG
▶ 2 bacs + 1 égouttoir
Vidage manuel fourni.
Cuve P17 cm. Garantie
5 ans. Compatible
avec un caisson
à partir de 80 cm.
Blanc. Réf. 80154151
■ **129.90€**



Existe aussi* en 1 bac + 1 égouttoir et en gris.



399.90€

Bac extra-large

WALTER ▶ 2 bacs
Vidage automatique fourni. P 63 x L 90 cm. Cuve P20 cm.
Garantie 5 ans. Compatible avec un caisson à partir de 90 cm.
Vendu sans robinetterie.
Blanc. Réf. 70795165 ■ **399.90€**
Noir mat. Réf. 70795186 ■ **429.90€**



GARRIGUE ▶ 1 bac + 1 égouttoir
Réversible. Vidage automatique fourni. Cuve P18 cm.
Garantie 5 ans. Compatible avec un caisson à partir
de 45 cm. Gris. Réf. 70065646 ■ **189.90€**

Existe aussi* en 1 bac 1/2
+ 1 égouttoir et en 2 bacs
+ 1 égouttoir, en blanc et en noir.



TRENDY ▶ 2 bacs + 1 égouttoir
Réversible. Vidage automatique fourni. Cuve
P20 cm. Garantie 5 ans. Compatible avec un caisson
à partir de 90 cm. Noir. Réf. 70808185 ■ **319.90€**

Existe aussi* en 1 bac + 1 égouttoir,
en blanc et en coloris ardoise.



Les conseillers de vente

Besoin de conseils ? Ergonomie, usage, fonctionnalités... Nos conseillers connaissent parfaitement leurs produits. Ils seront ravis d'en parler avec vous dans nos magasins.



Façon timbre d'office



MIKA ▶ 1 bac
+ 1 égouttoir à droite
Vidage manuel fourni.
P 61 x L 90 cm. Cuve P20 cm.
Garantie 2 ans. Compatible
avec un caisson à partir
de 90 cm. Blanc.
Réf. 70830683 ■ **489.90€**

La pose

À PARTIR DE
195€
(TVA 10%)*1-2-3

Les éviers spécifiques

À chacun son utilité!

Gagner de l'espace avec un évier placé dans l'angle de la cuisine. Opter pour un évier à poser sur un meuble. Mixer une cuve en Inox, facile à entretenir, et un élégant égouttoir en verre ou en granit. Il y a toujours une solution pour votre cuisine.

Bonde Ø 60 mm



JADE ▶ 1 bac + 1 égouttoir
Inox lisse. Réversible. Vidage manuel. Cuve P15 cm.
Garantie 15 ans. Compatible avec un caisson à partir de 80 cm. Réf. 5070156 ■ **40.90€**
Existe aussi* en 120 cm et antirayures.



+ Adapté aux personnes à mobilité réduite

EASY LIFE ▶ 1 bac + 1 égouttoir
Inox lisse. Vidage manuel fourni avec siphon. Cuve P12,7 cm. Garantie 15 ans. Compatible avec un caisson à partir de 45 cm. Réf. 68260472 ■ **109.90€**

Bonde Ø 90 mm

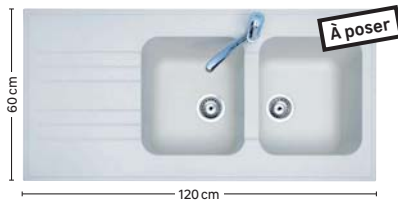

BARI ▶ 2 bacs + 1 égouttoir
Résine. Réversible. Vidage manuel fourni. Cuve P20 cm. Garantie 2 ans. Compatible avec un caisson à partir de 120 cm. Vendu sans robinetterie.
Blanc. Réf. 69695381
Beige. Réf. 69695423 ■ **88.90€**



+ Garantie 75 ans

COSMOS
▶ 1 bac + 2 égouttoirs d'angle
Réversible. Vidage automatique fourni.
Cuve P16 cm. Compatible avec un caisson à partir de 45 cm.
Réf. 65850295 ■ **199.90€**

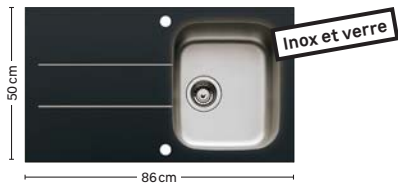

CONCERTO ▶ 1 bac + 1 égouttoir
Verre noir trempé. Réversible. Vidage automatique fourni. Cuve P16 cm. Garantie 15 ans. Compatible avec un caisson à partir de 45 cm.
Réf. 67751313 ■ **299.00€**

Existe aussi* en
1 grand bac + 1 égouttoir
et en 2 bacs + égouttoir

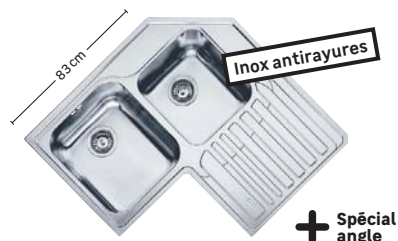

GALASSIA ▶ 2 bacs + 1 égouttoir d'angle
Inox. Vidage automatique fourni.
Cuve P17,5 cm. Garantie 15 ans. Compatible avec un caisson d'angle 87 cm.
Réf. 69473712 ■ **319.90€**



AREZZO ▶ 1 grand bac + 1 égouttoir
P52 x L100 cm. Cuve P18 cm. Vidage manuel fourni.
Garantie 5 ans. Compatible avec un caisson à partir de 60 cm. Vendu sans robinetterie.

La résistance du granit,
la facilité de l'Inox

Noir, égouttoir à droite. Réf. 72517410 ■ **359.90€**
Noir, égouttoir à gauche. Réf. 74641700 ■ **359.90€**

* Prix indiqués en magasin ou sur leroymerlin.fr. *1. Sous réserve de respecter les conditions d'éligibilité à la TVA réduite et les conditions d'application du forfait. Voir conditions en magasin ou sur leroymerlin.fr. *2. Prix pour le remplacement d'un évier et de son robinet. *3. Prix conseillé au 12 mars 2019.

LES ROBINETS

Avec ou sans douchette, ils sont à votre service, toujours avec style

La bonne robinetterie

Pour un grand rayon d'action

- Un bec extractible agrandit le rayon d'action du robinet. Il facilite le nettoyage de l'évier et le remplissage de récipients.
- La douchette extractible peut avoir deux jets, un doux pour rincer fruits et légumes, un concentré pour décoller les restes.

Pour les grands récipients

Une robinetterie à bec haut offre plus d'espace (jusqu'à 30 cm d'espace libre) pour remplir facilement casseroles, arrosoirs, seaux, etc.

Ouvrir le robinet sans les mains

Des capteurs permettent de commander le robinet sans le toucher. Pratique pour ne pas laisser couler l'eau inutilement et ne pas salir ou couvrir de savon la robinetterie.

Devant une fenêtre

- Le mitigeur télescopique : il peut rentrer dans le plan de travail (20 cm max).
- Le mitigeur rabattable : son bec peut se replier vers l'évier, d'avant en arrière ou de gauche à droite selon les modèles.
- Le robinet extractible : la robinetterie sort de son socle et bascule.



Bec ou douchette extractible.

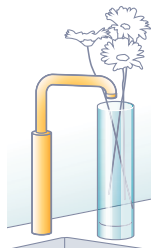

Bec haut.



À infrarouge.



Télescopique

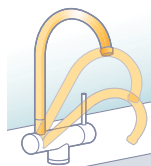

Rabattable.



Extractible.

Choisir le matériau qui vous convient

Les robinets de cuisine sont généralement composés de laiton recouvert d'une finition.

Matériau	Aspect	Caractéristiques
Chrome	Aspect essentiellement brillant.	Peu onéreux, durable et très simple à nettoyer.
Acier brossé	Effet mat.	Facile à nettoyer. Résistant aux rayures.
Laiton	Finition dorée, aspect satiné, brillant ou mat.	Aspect vintage.
Inox	Effet mat.	Résistant, inoxydable. Facile à entretenir. Attention aux rayures.

À SAVOIR

MOINS D'EAU, MOINS D'ÉNERGIE

- Un mousseur incorpore de l'air à l'eau et canalise le flux en supprimant les projections. Simple à installer, il promet jusqu'à 60% d'économie d'eau sans réduire le confort.

Sur les robinets, cette partie doit être démontable afin de supprimer le tartre qui s'y dépose en le trempant dans du vinaigre blanc.

- Une cartouche double position sur un mitigeur limite le débit pour des actions qui ne nécessitent aucune pression, ce qui entraîne des économies d'eau.

- Une ouverture sur l'eau froide évite des déclenchements intempestifs de la chaudière et réduit donc la consommation d'énergie.



Les atouts du mitigeur

- Une commande unique.
- Permet de maîtriser à la fois le débit et la température de l'eau.
- Permet d'économiser jusqu'à 50% sur la consommation d'eau.
- Nombreux styles et formes.

Avec une douchette

- La douchette agrandit le rayon d'action du robinet.
- Elle peut avoir un jet normal ou deux jets (dont un plus fort, idéal pour le nettoyage de la vaisselle).

▲ LEROY MERLIN
— Campus

Poser un mitigeur d'évier



COURS EN LIGNE

leroymerlin.fr/campus

Les mitigeurs chefs

AVEC DOUCHETTE NOUVEAUX



CLECY
Hauteur totale: 37cm.
Hauteur sous bec: 23cm.
Garantie 2 ans.
Chromé. Réf.82056910 ■ 74.90€
Noir. Réf.82023539 ■ 79.90€



delinia

THOMAS
Hauteur totale: 43,7cm.
Hauteur sous bec: 10,3cm.
Garantie 10 ans.
Chromé. Réf.82006987 ■ 89.90€
Façon Inox. Réf.82006988 ■ 96.90€
Noir. Réf.82006989 ■ 96.90€



89.90€



ALUNA
Hauteur totale: 47cm.
Hauteur sous bec: 15,1cm.
Garantie 10 ans.
Chromé. Réf.80145302 ■ 89.90€



96.90€

3 en 1

- Douchette chef.
- Sortie d'eau classique.
- Cartouche à double position pour diminuer la consommation d'eau.

delinia

ALAIN
Hauteur totale: 46cm.
Hauteur sous bec: 14,7cm.
Garantie 10 ans.
Chromé.
Réf.82006974 ■ 96.90€
Inox. Réf.82006439 ■ 107€



BIG PRO
Hauteur totale: 47cm.
Hauteur sous bec: 6cm.
Garantie 5 ans.
Noir. Réf.82023531 ■ 107€



delinia

HOLLY
Hauteur totale: 43,9cm.
Hauteur sous bec: 14,4cm.
Garantie 10 ans.
Chromé. Réf.82006986 ■ 139€

Jordi Dalífon

RAPHAEL
Hauteur totale: 50,8cm.
Hauteur sous bec: 19,5cm.
Garantie 5 ans.
Chromé.
Réf.82036029 ■ 169.90€



▲ CHOISIR

Les mitigeurs bec haut

SANS DOUCHETTE



delinia

LOA
Hauteur totale: 36,1cm.
Hauteur sous bec: 22,6cm.
Garantie 10 ans.
Cuivré. Réf.82006984 █ **49.90€**
Chromé. Réf.82006993 █ **39.90€**
Inox brossé. Réf.82006994 █ **49.90€**
Noir mat. Réf.82006996 █ **49.90€**
Gris. Réf.82009891 █ **49.90€**



delinia

REMIX
Hauteur totale: 28,1cm.
Hauteur sous bec: 26,3cm.
Garantie 10 ans.
Noir. Réf.82007000 █ **69.90€**
Chromé. Réf.82006997 █ **69.90€**
Façon Inox. Réf.82006998 █ **69.90€**
Blanc. Réf.82006999 █ **69.90€**



89.90€

NF
Jacques Delafon
PARIS

MARIETTE
Hauteur totale: 35cm.
Hauteur sous bec: 22,8cm.
Garantie 5 ans.
Chromé.
Réf.82036025 █ **89.90€**

delinia

SARA
Hauteur totale: 32cm.
Hauteur sous bec: 23cm.
Garantie 10 ans.
Vieux bronze.
Réf.82006962 █ **89.90€**
Chromé. Réf.82006961 █ **89.90€**
Noir. Réf.82006963 █ **89.90€**



START CURVE
Hauteur totale: 33,2cm.
Hauteur sous bec: 20,7cm.
Garantie 5 ans.
Chromé. Réf.82023526 █ **89.90€**



EVA
Hauteur totale: 28,6cm.
Hauteur sous bec: 20,5cm.
Garantie 10 ans.
Façon Inox.
Réf.82009427 █ **99.90€**
Chromé.
Réf.82006985 █ **99.90€**
Noir.
Réf.82009429 █ **99.90€**
Cuivré.
Réf.82009430 █ **99.90€**



La pose

La garantie d'un résultat professionnel.

Confiez-nous la pose à neuf de votre évier et de son robinet. À partir de 139€*^{T2} TTC. Vous pouvez bénéficier d'une TVA réduite*¹.

De l'eau pure au quotidien

Abandonner l'eau en bouteille au profit de l'eau du robinet, c'est bon pour la planète et pour votre budget...

- Un robinet équipé de 2 sorties : une pour l'eau froide et l'eau chaude, et une pour l'eau filtrée.
- Une installation simple, avec 3 tuyaux à connecter : eau froide, eau chaude, eau filtrée.
- Une connexion directe à un système de filtration placé sous l'évier, qui élimine le mauvais goût et l'odeur du chlore, et qui supprime la majorité des polluants.



ALINE
Hauteur totale : 34 cm.
Hauteur sous bec : 22 cm.
Garantie 10 ans.
Chromé.
Réf. 82006978
■ 99.90€
À compléter avec* le filtre sous évier AEG 80139020.



AVEC DOUCHETTE



MOLLY
Hauteur totale : 35,5 cm.
Hauteur sous bec : 24,3 cm.
Garantie 10 ans.
Chromé. Réf. 82006965 ■ 89.90€



FOGA
Hauteur totale : 47,4 cm.
Hauteur sous bec : 22,6 cm.
Garantie 5 ans.
Noir. Réf. 82113539 ■ 109.90€



ASCOTT
Hauteur totale : 40 cm.
Hauteur sous bec : 23 cm.
Garantie 5 ans.
Façon Inox. Réf. 82023529 ■ 120€
Noir. Réf. 82023530 ■ 120€



TAURUS
Hauteur totale : 31,9 cm.
Hauteur sous bec : 28,8 cm
Garantie 2 ans.
Onyx. Réf. 80127275 ■ 134.90€



240€

+ Économie d'eau jusqu'à 50%

hansgrohe

CENTO XL
Hauteur totale : 41,1 cm.
Hauteur sous bec : 23 cm.
Garantie 5 ans.
Chromé.
Réf. 70046900 ■ 240€



+ Bec tournant à 360°, 2 jets

Jean Delfon

SUZANNE
Hauteur totale : 38,5 cm.
Hauteur sous bec : 23 cm.
Garantie 10 ans.
Chromé.
Réf. 76463863 ■ 249.90€
Façon Inox.
Réf. 80127276 ■ 249.90€

▲ CHOISIR

Les mitigeurs bec bas

SANS DOUCHETTE



4 coloris

+ Économique

NF

ISLI
Hauteur totale: 16 cm.
Hauteur sous bec: 12,5 cm.
Garantie 2 ans.
Chromé. Réf. 82040850 ■ **42.90€**
Noir mat. Réf. 82040850 ■ **46.90€**
Façon Inox. Réf. 82040852 ■ **46.90€**
Terre de France. Réf. 82040853 ■ **46.90€**



delinia

NINO
Hauteur totale: 15 cm.
Hauteur sous bec: 12,4 cm.
Garantie 10 ans.
Chromé. Réf. 82006977 ■ **49.90€**



IRA
Hauteur totale: 18,7 cm.
Hauteur sous bec: 14,7 cm.
Garantie 10 ans.
Chromé. Réf. 82036020 ■ **59.90€**
Noir. Réf. 82036021 ■ **69.90€**



3 coloris

+ Ergonomique

NAMUR
Hauteur totale: 16,9 cm.
Hauteur sous bec: 12,5 cm.
Garantie 5 ans.
Noir. Réf. 82036023 ■ **59.90€**
Chromé. Réf. 82036022 ■ **59.90€**
Bronze. Réf. 82036024 ■ **59.90€**



+ Indispensable devant une fenêtre

TÉLESCOPIQUE DOVERSCOPE
Hauteur totale: 30 à 9,3 cm.
Hauteur sous bec: 22,3 à 1,6 cm.
Garantie 2 ans.
Chromé.
Réf. 80145872 ■ **79.90€**
Noir.
Réf. 82023540 ■ **89.90€**

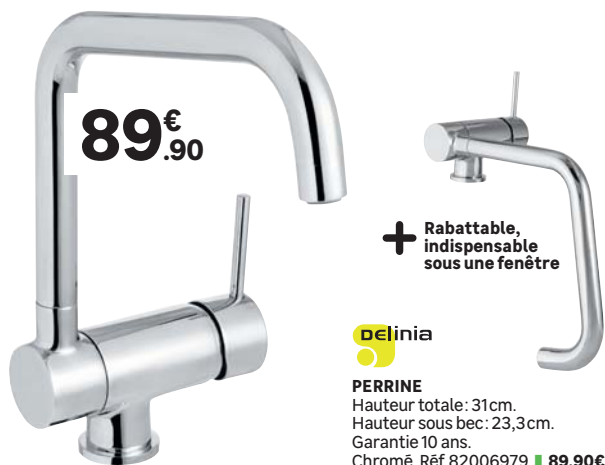

89€⁹⁰

+ Rabattable, indispensable sous une fenêtre

delinia

PERRINE
Hauteur totale: 31 cm.
Hauteur sous bec: 23,3 cm.
Garantie 10 ans.
Chromé. Réf. 82006979 ■ **89.90€**

+ Économie d'eau jusqu'à 50%



hansgrohe

MYCUBE
Hauteur totale: 23,4 cm.
Hauteur sous bec: 15,5 cm.
Garantie 5 ans.
Chromé.
Réf. 70762503 ■ **124.90€**
Façon Inox.
Réf. 70658525 ■ **154.90€**



La pose

À PARTIR DE

86€
(TVA 10%)*1-2

AVEC DOUCHETTE



delinia

JOEL

Hauteur totale: 15,2 cm.
Hauteur sous bec: 11,4 cm.
Garantie 10 ans.
Chromé. Réf. 82007003 ■ **49.90€**
Anthracite. Réf. 82008671 ■ **54.90€**
Blanc. Réf. 82008670 ■ **54.90€**



delinia

DANIEL

Hauteur totale: 25,9 cm.
Hauteur sous bec: 19,5 cm.
Garantie 10 ans.
Chromé.
Réf. 82007002 ■ **69.90€**



EMBLA II

Hauteur totale: 19 cm.
Hauteur sous bec: 12 cm.
Garantie 5 ans.
Noir.
Réf. 82023527 ■ **69.90€**
Façon Inox.
Réf. 82023528 ■ **74.90€**



NEXO2

Hauteur totale: 26,4 cm.
Hauteur sous bec: 18,4 cm.
Garantie 10 ans.
Chromé.
Réf. 74774483 ■ **89.90€**
Façon Inox.
Réf. 82023532 ■ **94.90€**



74€
90



MAORÉ

Hauteur totale: 15,3 cm.
Hauteur sous bec: 10 cm.
Garantie 5 ans.
Inox brossé. Réf. 82023535 ■ **74.90€**



Le retrait
2 heures

Vos commandes bien préparées, vite emportées. Choisissez en ligne, et venez chercher vos achats en magasin 2 heures après (hors matériaux et produits d'aménagement extérieur).



START

Hauteur totale: 22,3 cm.
Hauteur sous bec: 13,9 cm.
Garantie 5 ans.
Façon Inox.
Réf. 19738222 ■ **149€**
Chromé. 2 jets.
Réf. 76463975 ■ **149€**

149€

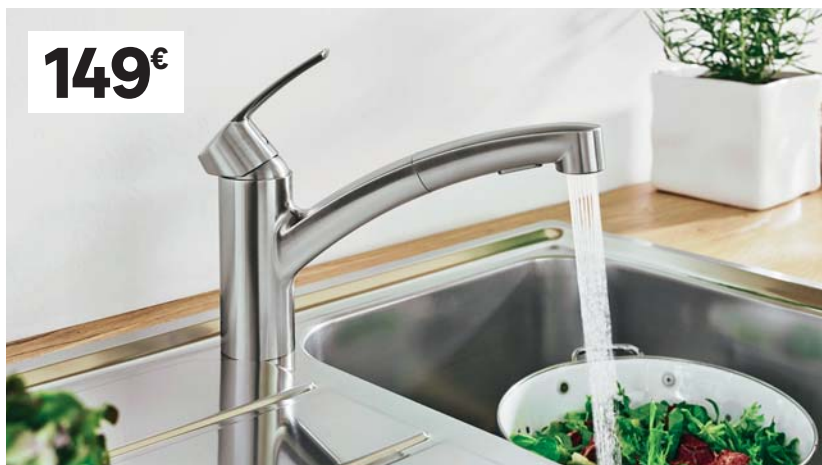

L'ÉLECTROMÉNAGER

Pour une grande table ou un repas à deux, il vous aide à tout réussir

L'évacuation des fumées

CHOISIR SA HOTTE

La puissance de la hotte dépend du volume de la pièce, mais aussi de votre utilisation de la cuisine : plus on cuisine, plus la hotte doit être puissante. À savoir : l'emplacement de la hotte a également son importance.

	Conduit	Avantage	Contrainte	Entretien
Mode évacuation	Avec conduit extérieur.	Extraction performante des fumées.	Le conduit d'évacuation doit exister dans la construction.	Laver régulièrement (au lave-vaisselle) le filtre qui absorbe les graisses.
Mode recyclage	Sans conduit extérieur.	Installation simplifiée.	Plus bruyant. N'évacue pas l'humidité.	Changer régulièrement le filtre de la hotte.

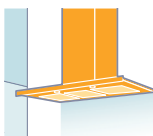

Contre le mur : hotte box, inclinée, ronde ou pyramide, pour assainir et décorer.

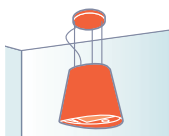

Centrale : au-dessus d'un îlot, la hotte suspendue se fixe au plafond.

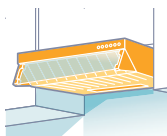

Gain de place : la hotte casquette s'installe toujours sous un meuble.

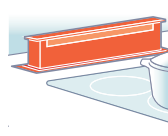

Futée : la hotte de plan de travail se place directement sur celui-ci.

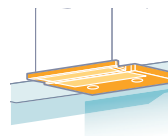

Discrète : la hotte de plan de travail (ou le groupe aspirant) se dissimule dans un élément haut.

La cuisson

CHOISIR SON FOUR

La taille de la famille

- 1 ou 2 personnes : 40 à 60 l.
- Famille ou grande cuisine : 60 à 75 l.

Le mode de cuisson

- Convection naturelle : simple au quotidien.
- Multifonction à air brassé : pour cuire 2 aliments sans mélange des saveurs.
- Multifonction à chaleur tournante : pour cuire jusqu'à 3 aliments et un préchauffage très rapide.
- Cuisson vapeur : pour des préparations diététiques.

Le mode de nettoyage

- Nettoyage manuel avec un produit spécifique.
- Catalyse (mode autodégraissant) : à 180 °C, les graisses sont brûlées mais pas les sucres.
- Pyrolyse (mode autonettoyant) : le plus efficace, sur les graisses et les sucres, éliminés à 500 °C.

CHOISIR SES PLAQUES DE CUISSON

La taille de la famille

- 1 ou 2 feux (dominos) : pour petit espace ou petit foyer.
- 3, 4 ou 5 feux : pour grande famille ou fans de cuisine.

Astuce : certaines plaques possèdent des zones extensibles ou modulables pour les grandes marmites.

Le mode de cuisson

Électrique	Foyer en fonte	Cuisine rapide ou occasionnelle.
	Vitrocéramique	Cuisine précise et consommation énergétique moyenne.
	À induction	Cuisine rapide et précise, en sécurité (plaques froides en surface) et sans consommer trop d'énergie.
Gaz	Pour un contrôle simple et précis (le gaz est le mode de cuisson préféré des chefs cuisiniers).	

La conservation

CHOISIR SON RÉFRIGÉRATEUR

La taille de la famille

- 1 ou 2 personnes : < 250 l.
- 2 à 4 personnes : de 250 à 330 l.
- Plus de 4 personnes : modèle américain de 400 l ou plus.

Le design de la cuisine

- Réfrigérateur encastré : complètement invisible.
- Réfrigérateur à poser : visible.

Le mode de conservation des aliments

- Un réfrigérateur simple, si vous avez déjà un congélateur dans le garage.
- Un réfrigérateur combiné pour congeler et conserver.

Astuce

Les congélateurs en partie basse offrent généralement un plus grand espace de stockage.

À SAVOIR

LA CUISSON AU MICRO-ONDES

Cuire, réchauffer ou décongeler : en plus de ces fonctions classiques, le micro-ondes avec gril permet de gratiner les préparations.

Le lavage

CHOISIR SON LAVE-VAISSELLE

La taille de la famille

- 1 ou 2 personnes (ou petit espace) : 9 ou 10 couverts (largeur 45 cm).
- 3 ou 4 personnes : 12 à 14 couverts.
- Plus de 4 personnes (ou si vous recevez beaucoup) : plus de 15 couverts.

Le design de la cuisine

- Un bandeau de commande visible.
- Un lave-vaisselle complètement intégré.

Astuce

Un lave-vaisselle silencieux est préférable dans une cuisine ouverte.

**▲ LEROY MERLIN
— Campus**

Poser
l'électroménager

COURS EN LIGNE

leroymerlin.fr/campus

Petit budget ou petit espace

Garantie
2
ans

La pose
À PARTIR DE
129€
(TVA 10%)*1-2



1^{ER} PRIX

catac D

HOTTE CASQUETTE
Inox. l60xH11,2xP47cm. Débit max. en évacuation 220 m³/h. Consomme 66 kWh. Mode évacuation et recyclage. F2060I. Réf. 81926607 ■ **39.90€**

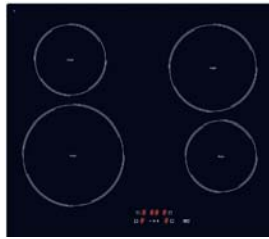

TABLE VITROCÉRAMIQUE

Verre. 4 foyers. Dimensions d'encastrement: l56xH4,1xP49cm. Puissance totale 6500W. Booster. Minuteur. Témoin de chaleur résiduelle. Commandes sensibles. Sécurité enfants et antidébordement. Arrêt automatique. TVS604. Réf. 80125909 ■ **169€**



catac E

HOTTE DÉCORATIVE PYRAMIDE
Inox. l60xH96xP47,5cm. Débit max. en évacuation 420 m³/h. Consomme 104,1 kWh. Mode évacuation et recyclage. Commande mécanique par touches. VNEW60. Réf. 68386262 ■ **99€**



DOMINO VITROCÉRAMIQUE

Noir. 2 foyers. L 38xP59cm. Puissance totale 3000W. DV29. Réf. 78813812 ■ **129€**



A

FOUR CONVECTION NATURELLE

Inox. l59,5xH59,5xP57,5cm. 64l. Consomme 0,85 kWh en mode convection naturelle. 3 modes de cuisson. Catalyse. FCCIN. Réf. 80126032 ■ **199€**



FÅURE A+

LAVE-VAISSELLE TOUT INTÉGRABLE

L 60xP55cm. H82 à 88cm. 13 couverts. Niveau sonore 47db. Consomme 295 kWh/an. 11l d'eau par cycle. Demi-charge. 5 programmes. Départ différé. Programme rapide. Paniers supérieurs réglables en hauteur. FDT 24003FA. Réf. 80129532 ■ **359€**



Brandt A++

LAVE-VAISSELLE TOUT INTÉGRABLE
L 44,8xH81,5xP54cm. 10 couverts. Niveau sonore 47db. Consomme 222 kWh/an. 10l d'eau par cycle. Programme rapide. Départ différé. VS1010J. Réf. 71316665 ■ **419€**



2 en 1

catac E

COMBINÉ HOTTE ET MICRO-ONDES

Hotte: débit max. d'évacuation 420 m³/h. Consomme 117 kWh. Recyclage et évacuation. 3 vitesses d'aspiration. **Micro-ondes:** 17l. Puissance max. 900W. Niveau sonore max. 63 db(A). Cuisson automatique. 9 programmes. Mode recyclage. CHORUS. Réf. 72129393 ■ **499€**



2 en 1

CANDY A

COMBINÉ FOUR ET LAVE-VAISSELLE

Tout intégrable. l59,6xH83,5xP57cm. **Four:** Inox. 39l. Consomme 0,77 kWh. Multifonction. Chaleur tournante. 5 positions de cuisson. Touches sensibles. Nettoyage manuel. **Lave-vaisselle:** 6couverts. Consomme 196 kWh/an. 8l d'eau/cycle. Sécurité antidébordement. DU0609X. Réf. 67530204 ■ **999€**

*1. Sous réserve de respecter les conditions d'éligibilité à la TVA réduite et les conditions d'application du forfait. Voir conditions en magasin ou sur leroymerlin.fr *2. Prix conseillé au 12 mars 2019.

CHOISIR

L'électroménager pour les grandes familles



TABLE INDUCTION

Noir. 4 foyers. L 71xP 52. Puissance totale 7400 W. 4 boosters. 4 minuteurs. Commandes sensibles LED. Sécurité enfants, antisurchauffe et antidébordement. Fonction stop and go. EHD7740FOK. Réf. 80127609 ■ 579€



HOTTE DÉCORATIVE MURALE SHIRE

L 59,8xH 36xP 32,5 cm. Débit max. d'évacuation 613 m³/h. Consomme 82 kWh. Niveau sonore 60 db (A). Mode évacuation et recyclage. Commandes sensibles. Éclairage LED. Réf. 72127202 ■ 399€



FOUR MULTIFONCTION

Inox antitraçes. L 59,4xH 59,4xP 56,8 cm. 68l. Puissance totale 3380 W. Consomme 0,93 kWh en convection naturelle et 0,68 kWh en multifonction. Chaleur tournante. 9 modes de cuisson. Pyrolyse. Programmeur électronique avec préconisation de température. Porte froide. EOC2400AAX. Réf. 82016622 ■ 449€



RÉFRIGÉRATEUR INTÉGRABLE

L 54xH 177,2xP 54,9 cm. Volume total 263 l (réfrigérateur 200 l et congélateur 63 l). Niveau sonore 39 db (A). Consomme 297 kWh/an. Froid brassé (réfrigérateur), froid ventilé (congélateur). Dégivrage automatique. 5 clayettes en verre. ENN2853COW. Réf. 69953856 ■ 669€



249€



HOTTE DÉCORATIVE MURALE

Inox. L 60xH 50xP 50 cm. Débit max. d'évacuation 593 m³/h. Consomme 57 kWh. Niveau sonore 68 db (A). Mode évacuation et recyclage. Éclairage LED. BHB66002X. Réf. 71315370 ■ 249€



LAVE-VAISSELLE TOUT INTÉGRABLE

L 59,8xH 81,5xP 57 cm. 13 couverts. Niveau sonore 45 db (A). Consomme 262 kWh/an et 10 l d'eau/cycle. Programme rapide. Départ différé. Commandes sensibles. Info-light. Paniers supérieurs réglables en hauteur. VH1704J. Réf. 82124358 ■ 449€

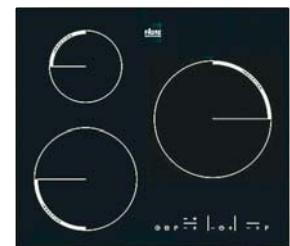

+ Pose sans outils



TABLE INDUCTION

3 foyers. L 59 x P 52 cm. Puissance totale 7200 W. 2 boosters. 3 minuteurs. Témoin de chaleur résiduelle. Commandes sensibles. Sécurité enfants, antisurchauffe, et antidébordement. FEL6633FBA. Réf. 70857220 ■ 279€

Garantie
2
ans

L'électroménager des passionnés



+ Grande largeur

Electrolux

TABLE GAZ

Inox. 5 foyers gaz. Dimensions d'encastrement: 156xH4xP48 cm. Largeur de plaque 74,4 cm. Puissance totale 11800 W. Sécurité enfants. Grilles fonte. KGS7536X. Réf. 81989505 ■ 399€

smeg **A**

CUISINIÈRE ÉLITE
L 90cm. 70l. Consomme 0,99 kWh. 5 foyers grilles en fonte. Double four chaleur tournante. 2 cavités noires. Nettoyage assisté par Vapor Clean et catalyse. SCB93MN8. Réf. 80129942 ■ 1399€

1399€



Electrolux **A+**

+ Cuisson vapeur

FOUR MULTIFONCTION

Inox anti-traces. L 59,4 x H 59,4 x P 56,8 cm. Puissance totale 3380 W. 72l. Consomme 0,93 kWh en convection naturelle et 0,69 kWh en multifonction. Chaleur tournante. Pyrolyse. Porte froide. Sonde de cuisson. Programmeur électronique. EOC6631TAX. Réf. 82016620 ■ 799€

+ Hotte H2H pilotée par une table de cuisson ayant cette fonction



Electrolux **B**

HOTTE DÉCORATIVE

L 89,8 x H 73,6 x P 50 cm. Débit max. en évacuation 581 m³/h. Consomme 81,7 kWh. Niveau sonore 69 db(A). Mode évacuation et recyclage. Commande électronique. Voyant de saturation des filtres. 3 vitesses + 1 intensive. Éclairage LED. EFB909810X. Réf. 70594216 ■ 359€

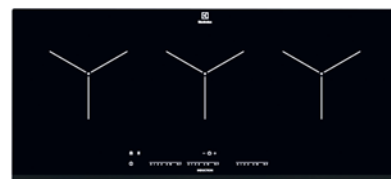

+ Arrêt automatique

Electrolux

TABLE INDUCTION

Intégrable. Verre. Noire. 3 foyers. Puissance totale 6900 W. Dimensions d'encastrement: 188 x H4,4 x P 38 cm. Booster. Minuteur. Sécurité enfants, antidébordement et antisurchauffe. Verrouillage des commandes. EIT913. Réf. 82016624 ■ 799€



Electrolux **A+**

LAVE-VAISSELLE TOUT INTÉGRABLE

L 60 x H 82 x P 55 cm. 13 couverts. Niveau sonore 45 db(A). Consomme 295 kWh/an et 11l d'eau/cycle. 5 programmes dont un rapide de 30 min. Programme éco. Départ différé. Paniers supérieurs réglables en hauteur. Optimise la consommation d'eau et d'électricité. ESL5324LO. Réf. 80129538 ■ 459€

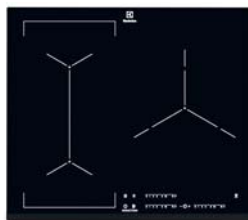

+ Peut se connecter sur du 16, 20 ou 32A

Electrolux

TABLE INDUCTION

Noire. 3 foyers. L 56 x H 4,4 x P 49 cm. Puissance totale 7200 W. Boosters. Minuteurs. Commandes sensibles. Fonction H2H. Sécurité enfants, antisurchauffe et antidébordement. Zone extensible. Témoin de chaleur résiduelle. EIV63341BK. Réf. 82016626 ■ 509€



La pose

Besoin d'aide pour la pose ? Faites-nous confiance.

Notre réseau de partenaires est à votre disposition pour la pose et la mise en service de votre électroménager à partir de 129€*^{1,2} TTC.

En faisant appel à un professionnel, vous pouvez bénéficier d'une TVA réduite*¹ sur le produit et la pose.

*1. Sous réserve de respecter les conditions d'éligibilité à la TVA réduite et les conditions d'application du forfait. Voir conditions en magasin ou sur leroymerlin.fr. *2. Prix conseillé au 12 mars 2019.

L'ÉCLAIRAGE

Fonctionnel ou esthétique, il doit d'abord vous apporter le maximum de confort

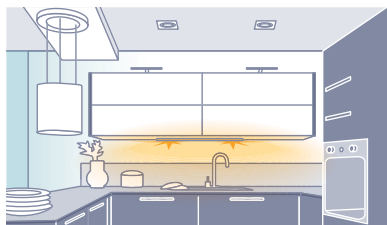

Éclairage fonctionnel

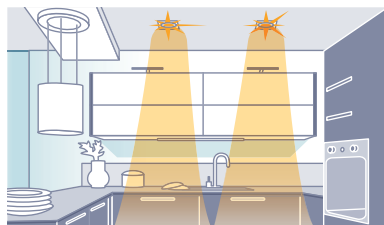

Éclairage général



Éclairage décoratif

Très utile, l'éclairage fonctionnel

Éclairer précisément certaines zones d'activité : vaisselle, découpe...

- Prévoyez des éclairages forts et précis sur l'évier, le plan de cuisson, le plan de travail et les rangements.
- Pour le plan de travail, mettez une lumière homogène et franche sous les meubles hauts, qui ne dénature pas la couleur des aliments (bandeaux lumineux, spots et réglettes LED).
- Dans les placards, l'éclairage facilite la recherche du paquet de levure...

Quels produits ?

- Les spots et les appliques



- Les réglettes

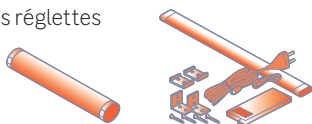

- Les panneaux et les rubans

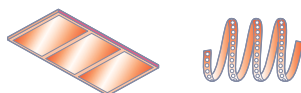

À SAVOIR

CHOISIR LA PUISSANCE DE LA LUMIÈRE

	5 m ²	8 m ²	12 m ²
Pièce claire	75 W 1055 lm	100 W 1521 lm	125 W 1901 lm
Pièce sombre	100 W 1521 lm	125 W 1901 lm	100+25 W 2452 lm

Pour une pièce de 2,20 à 2,50 m de hauteur.

Incontournable, l'éclairage général

Équipez votre cuisine d'au moins une source d'éclairage au plafond ou, à défaut, d'au moins deux points d'éclairage en applique qui illuminent l'ensemble de la pièce.

Selon le style

- Soit l'éclairage participe à la décoration, avec des suspensions.
- Soit il se fait discret et se fond dans le décor, avec des spots encastrés ou des panneaux LED.

Selon le rendu lumineux

- Soit le luminaire éclaire toute la pièce d'une lumière diffuse et confortable.
- Soit il a vocation à éclairer particulièrement la table du repas.

À savoir

Pour éviter l'éblouissement d'une suspension, laissez de 55 à 60 cm de distance entre le bas de la lampe et la table.

Quels produits ?

- Les suspensions

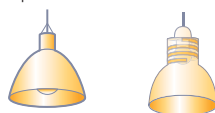

- Les spots

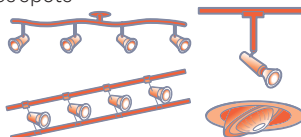

- Les plafonniers



Agréable et valorisant, l'éclairage décoratif

Pour faire le lien entre l'éclairage général et les zones localisées, créez des sources de lumière avec de petits éclairages d'appoint.

Quels produits ?

- Toutes les familles de produits peuvent participer à l'éclairage décoratif, selon vos envies et la configuration de votre pièce.
- Le ruban LED : sous le bar ou les caissons bas, il allège les lignes. Dans une cuisine ouverte, il souligne les volumes.
- Des spots sur tige : au-dessus des meubles hauts, ils éclairent les façades et soulignent le mobilier.
- Des éclairages intégrés dans des éléments vitrés.
- Des niches éclairées dans les murs.
- Une lampe de table posée sur une étagère...

▲ LEROY MERLIN
— Campus

Éclairer un meuble haut



COURS EN LIGNE

leroymerlin.fr/campus

L'éclairage fonctionnel

Système Rio

inspire

- Équipés d'une multiprise et d'une télécommande, spots, appliques sous meubles, réglettes et panneaux LED s'allument tous en même temps ou séparément.
- Lumière blanche 4 000 K et puissante.
- LED intégrées de classes énergétiques A++, A+, A. Les lampes LED de ces luminaires ne peuvent être changées.
- Garantie 5 ans.

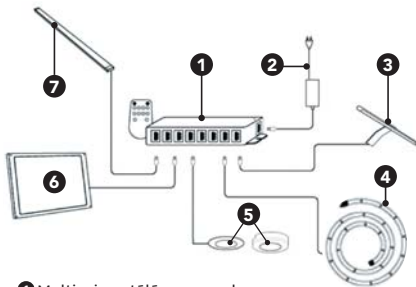

- 1 Multiprise + télécommande.
- 2 Alimentation (36 W).
- 3 Applique de dessus de meuble.
- 4 Ruban LED.
- 5 Spots (fixés en saillie ou encastrés).
- 6 Panneau LED.
- 7 Réglettes LED plates ou triangulaires.



8 SPOT DE COIN LED RIO À fixer. Plastique. Coloris acier. Consomme 2W. Éclaire 180lm. Lumière blanche. Alimentation et multiprise vendues séparément. Réf.80097731 ■ **15.90€**

9 KIT RÉGLETTE LED PLATE RIO À fixer. Métal. Coloris argent. L 55cm. Consomme 2W (équiv. 42W). Éclaire 680lm. Lumière blanche. Transformateur inclus. Concept complet modulable. Réf.80161890 ■ **42.90€**
*Existe aussi** en version triangulaire, en extension, accessoires de connexion, détecteur de mouvement.

10 PANNEAU LED DESSOUS DE MEUBLE RIO À fixer. l 30xP 20cm. Éclaire 150lm. Lumière blanche 4000K. Réf.70628544 ■ **29.90€**

11 KIT DE 3 SPOTS LED DESSOUS DE MEUBLE RIO À fixer ou à encastrer. Blanc. Consomme 3x2W. Éclaire 3x150lm. Lumière blanche. Transformateur inclus. Réf.70581791 ■ **44.90€**
*Existe aussi** en coloris acier et à l'unité (sans transformateur) coloris blanc, acier et cuivré, 3000K et 4000K.

+ Rechargeable par USB

MULLER LICHT

LAMPE LED PLACARD DESSOUS DE MEUBLE

Plastique. L 15 cm. Éclaire 100lm. Lumière blanche 4000K. Allumage tactile. Réf.80161878 ■ **9.90€**



+ Supporte des petits objets jusqu'à 2kg



RÉGLETTE LED ÉTAGÈRE KALANA
À fixer. Métal. Chromé. L 60cm. Consomme 10,5W. Éclaire 780lm. Lumière blanche 4000K. LED intégrées de classes énergétiques A++, A+, A. Les lampes LED de ce luminaire ne peuvent être changées. Garantie 5 ans. Réf.80097766 ■ **59.90€**

+ Branchement direct



RÉGLETTE LED DESSOUS DE MEUBLE TORI

À fixer. Plastique. Blanc. L 58,5 cm. Avec interrupteur. Consomme 10 W. Lumière blanche 4000K. LED intégrées de classes énergétiques A++, A+, A. Les lampes LED de ce luminaire ne peuvent être changées. Réf.75247844 ■ **26.90€**

CHOISIR

L'éclairage général

Garantie
5
ans



+ Rétroéclairage pour un effet de lévitation



MULLER LICHT

PANNEAU LED RETROLIGHT

À fixer ou à suspendre. Noir. L90x20 cm. Consomme 22 W. Variation de blancs et d'intensité lumineuse grâce à l'interrupteur. LED intégrées de classes énergétiques A++, A+, A. Les lampes de ce luminaire ne peuvent pas être changées. Réf. 80153476 ■ **129.90€**
Existe aussi* en blanc ou Ø40 cm.



+ Faible hauteur d'encastrement



KIT 3 SPOTS LED ORIENTABLES SLIMDIM

À encastrer. Blanc. Consomme 3x6 W. Éclaire 3x400 lm. Lumière blanche. Variation d'intensité lumineuse grâce à un variateur (vendu séparément). Module LED remplaçable. Réf. 82014514 ■ **34.90€**
Existe aussi* en lumière chaude et en kit de 1 spot.



+ 100 cm ou 50 cm au choix

SLIMLINE LED

À fixer ou à suspendre. L1 m. Consomme 28 W. Restitue 126 W. Éclaire 2000 lm. Lumière blanche. LED intégrées de classes énergétiques A++, A+, A. Les lampes de ce luminaire ne peuvent pas être changées. Réf. 81970140 ■ **69.90€**
Existe aussi* en version L50 cm. Concept modulable avec 2 coins pour une finition parfaite. Réf. 81970139 ■ **39.90€**



Hauteur modulable

89.90€

+ Variation de blancs et d'intensité par télécommande

LINE LED ANELEEN

À suspendre (hauteur réglable) ou à fixer (pose en surface). Plastique. l120xH12 cm. Consomme 30 W. Restitue 180 W. Éclaire 3100 lm. LED intégrées de classes énergétiques A++, A+ et A. Les lampes de ce luminaire ne peuvent pas être changées. Réf. 80095834 ■ **89.90€**
Existe aussi* en variation.



PLAFONNIER LED FUEVA

Blanc. Ø22,5 cm. Consomme 18 W. Éclaire 2000 lm. Variation de blancs (froid à chaud) et d'intensité lumineuse grâce à sa télécommande incluse. LED intégrées de classe énergétique A++, A+, A. Les lampes de ce luminaire ne peuvent pas être changées. Réf. 76985111 ■ **44.90€**
Existe aussi* en Ø30 cm.



+ Variation de couleurs et d'intensité par télécommande

PLAFONNIER LED VIZZINI

À fixer. Plastique. Blanc. Ø40 cm. Consomme 25 W. Éclaire 2600 lm. LED intégrées de classes énergétiques A++, A+, A. Les lampes de ce luminaire ne peuvent pas être changées. Réf. 79787246 ■ **69.90€**



PLAFONNIER LED MOON

Blanc. Ø50 cm. Consomme 32 W. Éclaire 3900 lm. LED intégrées de classes énergétiques A++, A+, A. Les lampes de ce luminaire ne peuvent pas être changées. Réf. 80161510 ■ **49.90€**
Existe aussi* à détection.

L'éclairage décoratif



SUSPENSION BYRON
Métal. Cuivré. Ø17,5 cm. E27. Consomme 1x60 W. Ampoule non fournie. Compatible avec des ampoules de classes énergétiques A++, A+, A, B, C, D et E. Garantie 2 ans.
Réf. 78272390 ■ 19.90€
Existe aussi* en variation et en noir, blanc, cuivré et laiton.



SUSPENSION MANAM
Métal et bois. Noir. Ø46 cm. E27. Max. 1x60 W. Ampoule non fournie. Compatible avec des ampoules de classes énergétiques A++, A+, A, B, C, D et E. Garantie 2 ans.
Réf. 70522193 ■ 49.90€
Existe aussi* en applique, lampe et lampadaire.



SUSPENSION DEXTER
Métal et bois. Ø40 cm. E27. Max 60 W. Vendu sans ampoule. Ce luminaire est compatible avec des ampoules de classes énergétiques A++, A+, A, B, C, D et E.
Réf. 79791803 ■ 59.90€



APPLIQUE DESSUS DE MEUBLE LED RIO
À fixer. Plastique. Coloris argent. Éclaire 210 lm. Lumière blanche 4 000 K. LED intégrées de classes énergétiques A++, A+, A. Les lampes de ce luminaire ne peuvent pas être changées. Transformateur inclus.
Réf. 70762692 ■ 15.90€



+ Variation d'intensité par télécommande

KIT RUBAN LED BLUETOOTH MAXLED
À coller. Blanc. L10m. Consomme 54 W. Éclaire 550 lm/mètre. Lumière du jour 6 500 K. Variation d'intensité lumineuse grâce à sa télécommande ou par Bluetooth. LED intégrées de classes énergétiques A++, A+, A. Les lampes de ce luminaire ne peuvent pas être changées. Transformateur inclus. Garantie 5 ans.
Réf. 79951550 ■ 149.90€



99€
.90

Ambiance atelier



SUSPENSION WOODHILL
Métal et bois. Noir. L80xH120 cm. E27. Max. 5x60 W. Ampoules non fournies. Compatible avec des ampoules de classes énergétiques A++, A+, A, B, C, D et E. Garantie 2 ans.
Réf. 70522193 ■ 99.90€
Existe aussi* en variation.

L'assistance téléphonique

Une question technique ?
Nous vous répondons
7 jours sur 7 !

Pour avoir l'avis d'un spécialiste sur le choix d'un produit ou sur sa mise en œuvre, nos experts sont à votre disposition tous les jours, de 8h à 19h, au

0 810 634 634 Service 0,05 € / appel + prix appel

INDEX DES PRODUITS

A

Alèze.....	63
Appliques.....	21, 97

B

Barres de crédence.....	8, 25, 59
Boîtes.....	59
Boîtes à pain.....	29
Boutons de porte.....	58

C

Caissons.....	8, 44-45, 47, 49, 50
Carrelage sol.....	13, 21
Carrelage mural.....	13, 21, 74-75
Carreaux.....	37
Chants de crédence.....	71
Chants pour plans.....	68
Cloisons.....	13
Colonnes de casiers.....	47, 50
Combiné four et lave-vaisselle.....	91
Combiné hotte et micro-ondes.....	91
Crédences.....	8, 13, 70-73
Crochets.....	59
Cuisines équipées.....	60-61
Cuisinière.....	8, 93

D

Dalles.....	13, 29,
Distributeurs de savon.....	8, 29

E

Éclairages.....	94-97
Électroménager.....	90-93
Étagères.....	17, 21, 25, 29, 33, 39, 59
Éviers.....	8, 13, 17, 21, 29, 33, 76-83
Évier timbre d'office.....	23

F

Façades.....	8, 13, 17, 21, 25, 29, 33, 37, 54-57
Fonds de hotte.....	21, 33
Fours.....	13, 17, 21, 25, 29, 33, 37, 91-93

H

Hottes.....	13, 17, 21, 25, 29, 33, 37, 91-93
-------------	-----------------------------------

L

Lave-vaisselle.....	91-93
Line LED.....	96

M

Mélangeurs.....	21
Meubles.....	44-53
Meubles bas et hauts.....	44-47
Mitigeurs.....	8, 13, 17, 29, 33, 37, 85-89

P

Paniers.....	50
Panneaux LED.....	95-96
Papier peint.....	25
Plafonniers.....	96
Plan à carreler.....	63
Plan de cuisson.....	63
Plan évier.....	63
Plan de préparation.....	63
Plans de travail.....	8, 13, 17, 21, 25, 29, 33, 37, 63, 64-69
Plaques à induction.....	13, 37
Plaques vitrocéramiques.....	45, 48, 114-115
Poignées de porte.....	8, 17, 21, 25, 29, 33, 58
Porte coulissante verre.....	21
Porte-épices.....	49, 59
Poubelles.....	49

R

Rangements intérieurs.....	46, 49-50
Réfrigérateurs.....	37, 92
Réglette LED.....	120
Robinets.....	8, 13, 17, 21, 29, 33, 37, 84-89
Ruban LED.....	97

S

Slimline LED.....	96
Spots LED.....	95-96
Store vénitien.....	21
Support essuie-tout.....	59
Support tablette.....	59
Suspensions.....	8, 13, 17, 21, 25, 29, 33, 37, 97
Systèmes relevables placards.....	47

T

Tables à induction.....	27, 92-93
Tables vitrocéramiques.....	91
Tables gaz.....	93
Tiroirs.....	48, 53, 59



Leroy Merlin s'engage dans la gestion durable des forêts avec FSC et PEFC.



Tous les papiers se recyclent



Leroy Merlin imprime ce guide sur un papier PEFC. Ce label certifie qu'il provient d'une forêt gérée durablement.

Nous avons commandé des stocks que nous pensons suffisants pour répondre à vos demandes. Si certains articles venaient à manquer malgré nos précautions, nous nous engageons à vous les procurer aux prix annoncés, à condition de les commander au plus tard le dernier jour de l'opération, soit avant le 11 mai 2019. Photos non contractuelles. Sauf erreur d'impression.



Descriptif de la CUISINE SEVILLA GRIS FONCÉ ET BLANC, MDF ET MÉLAMINÉ P.60*1

● **CAISSON** Blanc. **BAS** L 60xH77xP58 cm. Réf. 79951753 | **36.67€**; L 80xH77xP58 cm. Réf. 79951760 | **39.42€** ● **ANGLE** L 106xH77 cm. Réf. 79783312 | **85.25€** ● **HAUT** L 60xH26xP35 cm. Réf. 79951795 | **19.25€** (x3); L 60xH39xP35 cm. Réf. 79951802 | **20.17€**; L 60xH103xP35 cm. Réf. 79951872 | **32.08€**; L 40xH103xP35 cm. Réf. 79951851 | **26.58€** ● **CAISSON COLONNE** L 60xH215xP58 cm. Réf. 79951900 | **89.83€** (x2) ● **PORTE** Blanc. L 40xH103 cm. Réf. 79936346 | **33.92€**; L 60xH103 cm. Réf. 79936633 | **46.75€**; Gris foncé. L 60xH77 cm. Réf. 79937914 | **36.67€** (x3); L 60xH138 cm. Réf. 79937963 | **62.33€** ● **PORTE RELEVABLE** Blanc. L 60xH26 cm. Réf. 79936521 | **16.50€**; L 60xH39 cm. Réf. 79936535 | **22€**; Gris foncé. L 60xH26 cm. Réf. 79937830 | **16.50€** ● **TIROIR** Id L Anthracite. L 60 cm. Réf. 80129291 | **28.42€** (x2); L 80 cm. Réf. 80129292 | **36.67€** (x2) ● **FAÇADE DE TIROIR** gris foncé. L 60xH26 cm. Réf. 79937830 | **16.50€**; L 60xH39 cm. Réf. 79937844 | **22€**; L 80xH39 cm. Réf. 79938005 | **26.58€** (x2) ● **TIROIR PORTE LV** Gris foncé. L 60xH77 cm. Réf. 79937921 | **36.67€**; L 45xH39 cm. Réf. 79937690 | **19.25€** (x2) ● **BANDEAU** Gris foncé. L 60xH17 cm. Réf. 79938103 | **9.17€** ● **JOUE** Blanc. L 37xH103 cm. Réf. 79936801 | **20.17€** (x2); gris foncé. L 63xH240 cm. Réf. 80122577 | **77€** (x2) ● **FILEUR ANGLE** Gris foncé. L 9xH77 cm. Réf. 79937494 | **20.17€** ● **LOT 2 ÉQUERRES SOUS FOUR** Réf. 80136632 | **9.17€** ● **BANDEAU FOUR** 9 m. Réf. 80136636 | **80.16€** ● **LOT 2 RELEVABLES ID COMPAS** Réf. 80131455 | **22.92€** (x3) ● **SUPPORT DE FRIGO** Réf. 80168169 | **27.50€** ● **LOT 2 CHARNIÈRES FRIGO** Réf. 953911 | **6.42€** (x2) ● **ÉVIER KARTA** Résine. Béton. L 86xP50 cm. Réf. 70066122 | **128.24€** ● **MITIGEUR CENTO XL** Chrome. Réf. 70046900 | **136.58€** ● **PLAN DE TRAVAIL** Hêtre brut. L 200xP65 cm. Ép. 36 mm. Réf. 70771295 | **63.25€** (x2) ● **CRÉDENCE** Stratifié. Blanc brillant. L 300xP64 cm. Réf. 80181479 | **90.75€** ● **CHANT DE CRÉDENCE** Stratifié. Blanc brillant. L 500 cm. Ép. 13 mm. Réf. 80181488 | **10.91€** ● **FOND DE HOTTE RIO** Verre. Blanc. L 60xP70 cm. Réf. 68732391 | **44.92€** ● **LAVE-VAISSELLE INTÉGRÉ FRIONOR LVTIFRI** L 60 cm. 12 couverts. Classe énergétique A+. Réf. 67999155 | **299€** ● **HOTTE BRANDT ADX1006B** Inox. L 60 cm. Classe énergétique D. Réf. 68809804 | **169€** ● **TABLE VITRO FRIONOR TVS603** Noir. 3 foyers. Réf. 80125910 | **149€** ● **MICRO-ONDES INTÉGRABLE BRANDT BSM6115B** Noir. L 59,2 cm. 26L. Réf. 71318744 | **299€** ● **FOUR ENCASTRABLE FRIONOR FCENO** Noir. Convection naturelle. Nettoyage manuel. Consomme 0,85 kWh. Classe énergétique A. Réf. 80126031 | **159€** ● **RÉFRIGÉRATEUR INTÉGRABLE FRIONOR BGN32FRI2** Noir. 189 l + 75 l congélateur. Froid statique. Consomme 275 kWh. Classe énergétique A+. Réf. 69404741 | **399€** Forfait pose cuisine 1 journée/6 caissons (TVA 10%) : **550€** (x2) soit pour cette cuisine 12 caissons : **1100€** ● Livraison dans la pièce de votre choix*2 : **229€**

*1. Prix des produits indiqués dans le cas d'une cuisine posée, avec TVA à 10%, sous réserve de respecter les conditions d'éligibilité à la TVA réduite. Voir conditions en magasin et sur leroymerlin.fr. *2. Prix de livraison calculé selon le point d'expédition et les poids et volumes des articles de la commande. Prix susceptible d'être modifié lors du passage de la commande si un de ces éléments était modifié. Les prix des équipements électriques et électroniques de cette page intègrent l'écocontribution correspondant au coût de leur collecte et de leur recyclage. Les prix des produits d'ameublement de cette page intègrent l'écoparticipation correspondant au coût de leur élimination.

Et si vous faisiez vous-même vos travaux ?

Leroy Merlin Campus, c'est
plus de **280 cours de bricolage**
en ligne et en magasin*.

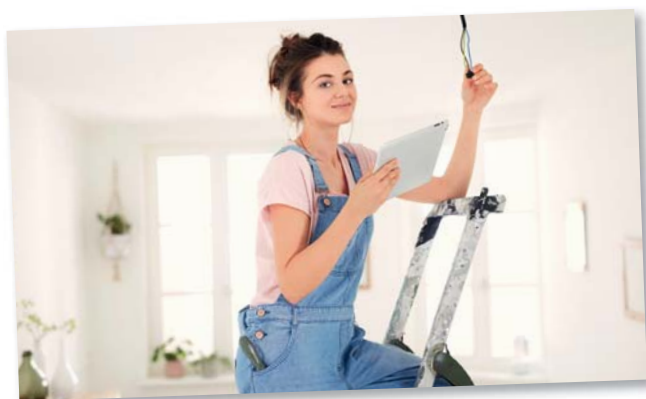

APPRENEZ DE CHEZ VOUS

Lancez-vous en toute confiance
grâce aux tutos vidéos
et aux pas-à-pas gratuits en ligne !

PRATIQUEZ EN MAGASIN

Essayez avec un professionnel
et découvrez les bons gestes avant
de mettre en œuvre chez vous !



* Consultez le planning des cours de votre magasin et inscrivez-vous en ligne ou en magasin.

ET SI VOUS AVEZ DES QUESTIONS ?

Interrogez nos spécialistes 7j/7 de 8 h à 19 h.

0 810 634 634

Service 0,05€ / appel + prix d'un appel

Cette cuisine livrée et installée chez vous pour 4 949€ seulement!



LEROY MERLIN

Et vos projets vont plus loin