

jura®



fr



Mode d'emploi A1/A100

Votre A1/A100



Eléments de commande	52
Remarques importantes	54
Utilisation conforme	54
Pour votre sécurité	54
1 Préparation et mise en service	56
Installation de la machine	56
Remplissage du récipient à grains	56
Première mise en service	57
Première mise en service avec activation de la cartouche filtrante	57
Première mise en service sans activation de la cartouche filtrante	58
Remplissage du réservoir d'eau	58
Détermination de la dureté de l'eau	58
2 Préparation	59
Ristretto, espresso et café	59
Adaptation durable de la quantité d'eau à la taille de la tasse	59
Café moulu	60
Réglage du broyeur	60
3 Fonctionnement quotidien	61
Allumage de la machine	61
Entretien quotidien	61
Extinction de la machine	61
4 Réglages durables en mode de programmation	61
Mise en place et activation du filtre	61
Réglage de la dureté de l'eau	62
Extinction automatique	62
5 Entretien	63
Nettoyage de la machine	63
Détartrage de la machine	64
Remplacement du filtre	65
Détartrage du réservoir d'eau	66
Nettoyage du récipient à grains	66
6 Messages sur le visuel avec symboles	67
7 Dépannage	68
8 Transport et élimination écologique	69
Transport / Vidange du système	69
Élimination	69
9 Caractéristiques techniques	69
10 Index	70
11 Contacts JURA / Mentions légales	72

Description des symboles

Mises en garde

 AVERTISSEMENT	Respectez impérativement les informations identifiées par les mentions ATTENTION ou AVERTISSEMENT accompagnées d'un pictogramme. Le mot AVERTISSEMENT signale un risque de blessure grave, le mot ATTENTION signale un risque de blessure légère.
 ATTENTION	
ATTENTION	ATTENTION attire votre attention sur des situations qui risquent d'endommager la machine.

Symboles utilisés

	Demande d'action. Une action vous est demandée.
	Remarques et conseils destinés à faciliter encore l'utilisation de votre JURA.

Eléments de commande

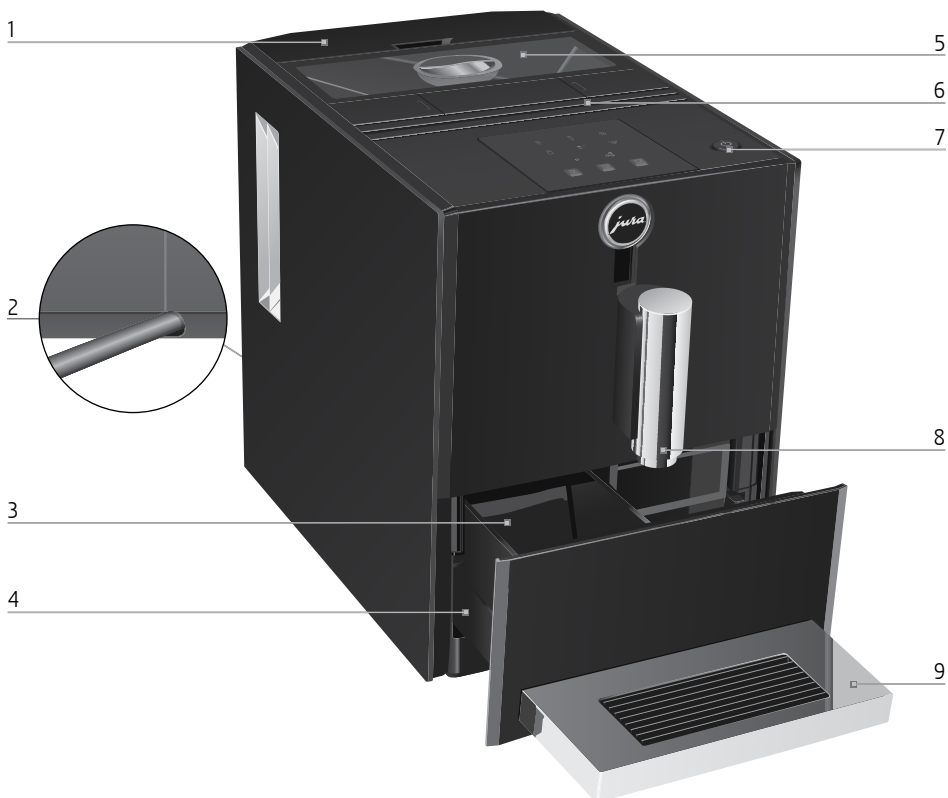

- 1 Réservoir d'eau
- 2 Câble secteur (arrière de la machine)
- 3 Récipient à marc de café
- 4 Bac d'égouttage

- 5 Récipient à grains avec couvercle protecteur d'arôme
- 6 Fentes d'aération
- 7 Touche Marche/Arrêt
- 8 Ecoulement de café réglable en hauteur
- 9 Plate-forme pour tasses

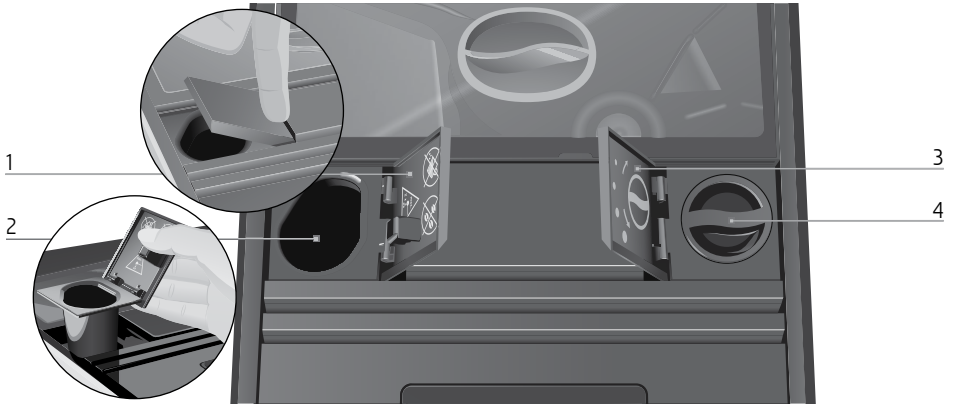

- | | | | |
|---|--------------------------------------|---|--|
| 1 | Couvercle du réservoir de café moulu | 3 | Couvercle du sélecteur de finesse de mouture |
| 2 | Réservoir de café moulu | 4 | Sélecteur de finesse de mouture |

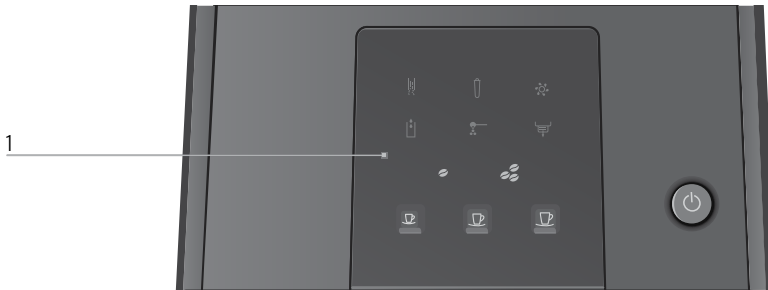

- | | | | |
|---|----------------------------------|---|--------------------------------------|
| 1 | Visuel avec symboles | ☉ | Symbole Intensité du café « normal » |
| ☰ | Symbole Détartrage | ☼ | Symbole Intensité du café « fort » |
| ☰ | Symbole Filtre | ☕ | Symbole Ristretto |
| ☼ | Symbole Nettoyage | ☕ | Symbole Espresso |
| ☕ | Symbole Réservoir d'eau | ☕ | Symbole Café |
| ☕ | Symbole Café moulu | | |
| ☕ | Symbole Récipient à marc de café | | |

Remarques importantes

Utilisation conforme

Cet appareil a été conçu et construit pour un usage domestique privé. Il sert exclusivement à préparer du café. Toute autre utilisation est considérée comme non conforme. La société JURA Elektroapparate AG décline toute responsabilité relative aux conséquences d'une utilisation non conforme.

Lisez entièrement ce mode d'emploi avant d'utiliser la machine et respectez-le scrupuleusement. Aucune prestation de garantie ne pourra être invoquée pour des dommages ou défauts résultant du non-respect du mode d'emploi. Conservez ce mode d'emploi à proximité de la machine et remettez-le aux utilisateurs suivants.

Pour votre sécurité

Lisez attentivement les importantes consignes de sécurité suivantes et respectez-les scrupuleusement.

Voici comment éviter tout risque d'électrocution :

- Ne mettez jamais en service une machine endommagée ou dont le câble secteur est défectueux.

- Si vous remarquez des signes de détérioration, par exemple une odeur de brûlé, débranchez immédiatement la machine du secteur et contactez le service après-vente JURA.
- Si le câble secteur de la machine est endommagé, il doit être réparé soit directement chez JURA, soit dans un centre de service agréé JURA.
- Assurez-vous que la JURA et le câble secteur ne se trouvent pas à proximité d'une surface chaude.
- Assurez-vous que le câble secteur n'est pas coincé ou qu'il ne frotte pas contre des arêtes vives.
- N'ouvrez ou ne réparez jamais la machine vous-même. N'apportez à la machine aucune modification qui ne soit indiquée dans ce mode d'emploi. La machine contient des pièces sous tension. Si vous l'ouvrez, vous vous exposez à un danger de mort. Toute réparation doit exclusivement être effectuée par un centre de service agréé JURA, avec des pièces détachées et des accessoires d'origine.

Une machine endommagée n'est pas sûre et peut provoquer des

blessures ou un incendie. Pour éviter les dommages et donc les risques de blessure et d'incendie :

- Ne laissez jamais le câble secteur pendre de manière lâche. Le câble secteur peut provoquer une chute ou être endommagé.
 - Protégez la JURA des intempéries telles que la pluie, le gel et le rayonnement solaire direct.
 - Ne plongez pas la JURA, le câble secteur ou les raccordements dans l'eau.
 - Ne mettez pas la JURA ni ses pièces constitutives au lave-vaisselle.
 - Avant d'effectuer des travaux de nettoyage, éteignez votre JURA à l'aide de la touche Marche/Arrêt. Essuyez la JURA avec un chiffon humide, mais jamais mouillé, et protégez-la des projections d'eau permanentes.
 - Branchez la machine uniquement selon la tension secteur indiquée sur la plaque signalétique. La plaque signalétique se trouve en dessous de votre JURA. Vous trouverez d'autres caractéristiques techniques dans ce mode d'emploi (voir Chapitre 9 « Caractéristiques techniques »).
 - Utilisez exclusivement les produits d'entretien JURA d'origine.
- Les produits non expressément recommandés par JURA peuvent endommager la JURA.
- N'utilisez jamais de grains de cafés traités avec des additifs ou caramélisés.
 - Remplissez exclusivement le réservoir d'eau avec de l'eau fraîche.
 - Ne versez pas d'eau dans le récipient à grains.
 - En cas d'absence prolongée, éteignez la machine à l'aide de la touche Marche/Arrêt et débranchez la fiche secteur de la prise de courant.
 - Sans la surveillance d'une personne responsable, les enfants ne sont pas autorisés à effectuer des travaux de nettoyage et de maintenance.
 - Ne laissez pas les enfants jouer avec la machine.
 - Tenez les enfants de moins de huit ans éloignés de la machine ou surveillez-les constamment.
 - A partir de huit ans, les enfants peuvent faire fonctionner la machine sans surveillance, uniquement si son utilisation sûre leur a été expliquée. Les enfants doivent être en mesure de reconnaître et de comprendre les risques potentiels émanant d'une mauvaise utilisation.

Les personnes, y compris les enfants, qui, en raison de leurs

- capacités physiques, sensorielles ou cognitives, ou
- de leur inexpérience ou méconnaissance,

ne sont pas en mesure d'utiliser la machine en toute sécurité, ne sont autorisées à faire fonctionner cette dernière que sous la surveillance ou sur l'ordre d'une personne responsable.

Mesures de sécurité relatives à la cartouche filtrante CLARIS Blue :

- Conservez les cartouches filtrantes hors de portée des enfants.
- Stockez les cartouches filtrantes au sec, dans leur emballage fermé.
- Protégez les cartouches filtrantes de la chaleur et du rayonnement solaire direct.
- N'utilisez jamais une cartouche filtrante endommagée.
- N'ouvrez jamais une cartouche filtrante.

1 Préparation et mise en service

Ce chapitre vous donne les informations nécessaires pour utiliser votre JURA sans problème. Vous allez préparer votre JURA pas à pas pour pouvoir savourer votre premier café.

i Rendez-nous visite sur Internet. Sur le **site JURA** (www.jura.com), vous trouverez des informations intéressantes et actuelles sur votre JURA et tout ce qui concerne le café.

Installation de la machine

Lors de l'installation de votre JURA, respectez les consignes suivantes :

- Placez la machine sur une surface horizontale insensible à l'eau.
- Choisissez l'emplacement de votre JURA de sorte qu'elle soit à l'abri de toute source de chaleur excessive. Veillez à ce que les fentes d'aération ne soient pas obstruées.



Remplissage du récipient à grains

ATTENTION

Les grains de café traités avec des additifs (par exemple du sucre), le café moulu ou le café lyophilisé endommagent le broyeur.

- ▶ Remplissez le récipient à grains uniquement de grains de café torréfiés non traités.
- ▶ Retirez le couvercle protecteur d'arôme du récipient à grains.
- ▶ Retirez les impuretés ou corps étrangers éventuellement présents dans le récipient à grains.

- ▶ Remplissez le récipient à grains de grains de café.
- ▶ Fermez le récipient à grains.

Première mise en service

Lors de la première mise en service, vous pouvez indiquer si vous souhaitez utiliser votre JURA **avec** ou **sans** cartouche filtrante CLARIS Blue. Nous recommandons d'utiliser la cartouche filtrante lorsque la dureté de l'eau est égale ou supérieure à 10 °dH. Si vous ne connaissez pas la dureté de l'eau utilisée, vous pouvez d'abord la déterminer (voir Chapitre 1 « Préparation et mise en service – Détermination de la dureté de l'eau »).



- i** La touche Marche/Arrêt sert également d'interrupteur d'alimentation. Lorsque la JURA est éteinte, elle ne consomme aucun courant en mode veille.

⚠ AVERTISSEMENT

Risque d'électrocution en cas d'utilisation d'un câble secteur défectueux.

- ▶ Ne mettez jamais en service une machine détériorée ou dont le câble secteur est défectueux.

Condition : le récipient à grains est rempli.

- ▶ Branchez la fiche secteur dans une prise de courant.
- ▶ Appuyez sur la touche Marche/Arrêt pour allumer la machine.
Les symboles Détartrage  et Filtre  s'allument.

- i** Vous devez décider à ce moment si vous souhaitez utiliser votre JURA **avec** ou **sans** cartouche filtrante CLARIS Blue.

Première mise en service avec activation de la cartouche filtrante

- ▶ Effleurez le symbole Filtre.
Le symbole Réservoir d'eau  s'allume.



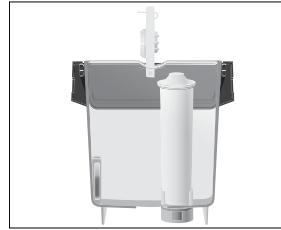





- ▶ Retirez le réservoir d'eau.
- ▶ Ouvrez le porte-filtre.
- ▶ Enfoncez la cartouche filtrante dans le réservoir d'eau en exerçant une légère pression.







- ▶ Fermez le porte-filtre. Il s'enclenche avec un clic audible.

- i** L'efficacité du filtre s'épuise au bout de deux mois. Réglez sa durée de vie à l'aide du disque dateur placé sur le porte-filtre, dans le réservoir d'eau.

- ▶ Remplissez le réservoir d'eau avec de l'eau froide du robinet et remettez-le en place. Le symbole Filtre  s'allume.

- ▶ Effleurez le symbole Filtre. Les symboles , ,  et  clignotent. Le filtre est rincé, l'eau coule directement dans le bac d'égouttage. Le rinçage du filtre s'arrête automatiquement. La machine chauffe. Les symboles ,  et  clignotent. La machine est rincée, de l'eau coule de l'écoulement de café. Le rinçage s'arrête automatiquement. Le symbole Récipient à marc de café  s'allume.

- ▶ Videz le récipient à marc de café et le bac d'égouttage, puis rincez-les à l'eau chaude.
- ▶ Remettez le récipient à marc de café et le bac d'égouttage en place. Les symboles Ristretto , Espresso , Café  ainsi que l'intensité de café « fort »  s'allument. Votre JURA est prête à l'emploi.

Première mise en service sans activation de la cartouche filtrante

Si vous ne souhaitez pas utiliser la cartouche filtrante CLARIS Blue, vous devez régler la dureté de l'eau. Vous pouvez régler les niveaux de dureté de l'eau suivants :

Dureté de l'eau	Affichage sur le visuel avec symboles
Niveau 1: 1 – 15 °dH	1 symbole s'allume ☐
Niveau 2: 16 – 23 °dH	2 symboles s'allument ☐ ☐
Niveau 3: 24 – 30 °dH	3 symboles s'allument ☐ ☐ ☐

- ☐ ▶ Effleurez le symbole Détartrage. Les symboles ☐, ☐ et ☐ s'allument.
- ▶ Effleurez le symbole ☐, ☐ ou ☐ pour régler la dureté de l'eau, p. ex. le symbole ☐ pour le « niveau 1 ». Les symboles ☐ et ☐ s'allument.
- ☐ ▶ Effleurez le symbole Détartrage. Le symbole Réservoir d'eau ☐ s'allume.
- ▶ Placez un récipient sous l'écoulement de café.
- ▶ Retirez le réservoir d'eau.
- ▶ Remplissez le réservoir d'eau avec de l'eau froide du robinet et remettez-le en place.



Les symboles ☐, ☐ et ☐ clignotent. Le système se remplit d'eau, l'eau coule directement dans le bac d'égouttage. L'opération s'arrête automatiquement. La machine chauffe. Les symboles ☐, ☐ et ☐ clignotent. La machine est rincée, de l'eau coule de

l'écoulement de café. Le rinçage s'arrête automatiquement.

Les symboles Ristretto ☐, Espresso ☐, Café ☐ ainsi que l'intensité de café « fort » ☐ s'allument. Votre JURA est prête à l'emploi.

Remplissage du réservoir d'eau

L'entretien quotidien de la machine et l'hygiène avec le café et l'eau sont essentiels pour garantir un résultat toujours parfait dans la tasse. C'est pourquoi vous devez changer l'eau **quotidien**-**nement**.

ATTENTION

Le lait, l'eau minérale gazeuse ou d'autres liquides peuvent endommager le réservoir d'eau ou la machine.

- ▶ Remplissez le réservoir d'eau uniquement avec de l'eau froide du robinet.
- ▶ Retirez le réservoir d'eau et rincez-le à l'eau froide.



- ▶ Remplissez le réservoir d'eau avec de l'eau froide du robinet et remettez-le en place.

Détermination de la dureté de l'eau

Vous pouvez déterminer la dureté de l'eau à l'aide de la languette de test Aquadur® fournie.

- ▶ Placez brièvement (une seconde) la languette sous l'eau courante.
- ▶ Secouez l'eau.
- ▶ Attendez une minute environ.

Café moulu

Vous avez la possibilité d'utiliser une deuxième sorte de café, par exemple un café décaféiné, grâce au réservoir de café moulu.

- i** N'utilisez pas de café moulu trop fin. Le système pourrait se boucher et le café coulerait alors goutte à goutte.
- i** Ne versez jamais plus d'une dose rase de café moulu.
- i** La spécialité de café souhaitée doit être préparée dans la minute suivant le remplissage du café moulu. Sinon, la JURA interrompt l'opération et se remet en mode prêt à l'emploi.
- i** Si vous n'avez pas versé suffisamment de café moulu, les symboles ☐, ☐, ☐ et ☐ clignotent et la JURA interrompt l'opération.

La préparation de toutes les spécialités de café à partir de café moulu suit ce modèle.

Exemple : préparer une tasse de café à partir de café moulu.

Condition : votre JURA est prête à l'emploi.

- ▶ Placez une tasse sous l'écoulement de café.
- ▶ Ouvrez le réservoir de café moulu. Le symbole Café moulu ☐ s'allume.
- ▶ Placez l'entonnoir de remplissage pour café moulu sur le réservoir de café moulu.

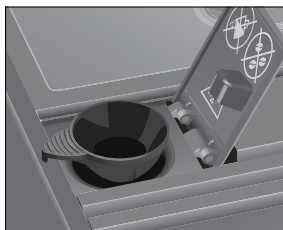

- ▶ Versez une dose rase de café moulu dans l'entonnoir de remplissage.
- ▶ Fermez le réservoir de café moulu. Les symboles ☐, ☐, ☐ et ☐ clignotent. Les symboles ☐, ☐ et ☐ s'allument.

- ☐ ▶ Effleurez le symbole Café pour lancer la préparation.

Le symbole Café ☐ clignote, la quantité d'eau pré-régulée coule dans la tasse.

La préparation s'arrête automatiquement.

Votre JURA est de nouveau prête à l'emploi.

Réglage du broyeur

Vous pouvez adapter le broyeur en continu au degré de torréfaction de votre café.

ATTENTION

Si vous réglez la finesse de mouture avec le broyeur à l'arrêt, vous risquez d'endommager le sélecteur de finesse de mouture.

- ▶ Réglez la finesse de mouture uniquement lorsque le broyeur est en marche.

- i** Pour une mouture plus grossière, tournez le sélecteur vers la gauche ; pour une mouture plus fine, tournez le sélecteur vers la droite.

Vous reconnaissez le bon réglage de la finesse de mouture au fait que le café coule de l'écoulement de café de manière régulière. En outre, une délicieuse crème épaisse se forme.

Exemple : modifier la finesse de mouture **pendant** la préparation d'un espresso « fort ».

- ▶ Placez une tasse sous l'écoulement de café.
- ▶ Ouvrez le couvercle du sélecteur de finesse de mouture.

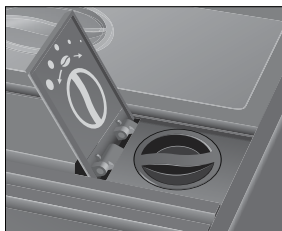

- ☘ ▶ Effleurez le symbole Intensité du café « fort ». Le symbole Intensité du café « fort » ☘ s'allume.
- ☐ ▶ Effleurez le symbole Espresso pour lancer la préparation.

- ▶ Placez le sélecteur de finesse de mouture dans la position souhaitée, **pendant** que le broyeur fonctionne. La quantité d'eau pré-réglée coule dans la tasse. La préparation s'arrête automatiquement.

3 Fonctionnement quotidien

Allumage de la machine

L'entretien quotidien de la machine et l'hygiène avec le café et l'eau sont essentiels pour garantir un résultat toujours parfait dans la tasse. C'est pourquoi vous devez changer l'eau **quotidien**ment.

Un rinçage est automatiquement effectué après l'allumage.

- ▶ Placez un récipient sous l'écoulement de café.
- 🔌 ▶ Appuyez sur la touche Marche/Arrêt pour allumer la machine. Les symboles ☉, ☉ et ☉ clignotent, la machine chauffe. La machine est rincée, de l'eau coule de l'écoulement de café. Le rinçage s'arrête automatiquement. Votre JURA est prête à l'emploi.

Entretien quotidien

Pour pouvoir profiter longtemps de votre JURA et garantir en permanence une qualité de café optimale, vous devez l'entretenir quotidiennement.

- ▶ Retirez le bac d'égouttage.
- ▶ Videz le récipient à marc de café et le bac d'égouttage, puis rincez-les à l'eau chaude.

i Videz toujours le récipient à marc de café lorsque la machine est allumée. C'est la seule façon de réinitialiser le compteur de marc.

- ▶ Remettez le récipient à marc de café et le bac d'égouttage en place.

- ▶ Rincez le réservoir d'eau à l'eau claire.
- ▶ Essuyez la surface de la machine avec un chiffon doux (par exemple en microfibre), humide et propre.

Extinction de la machine

Si une spécialité de café a été préparée, le système se rince automatiquement quand vous éteignez votre JURA.

- ▶ Placez un récipient sous l'écoulement de café.
- 🔌 ▶ Appuyez sur la touche Marche/Arrêt. Les symboles ☉, ☉ et ☉ clignotent. La machine est rincée, de l'eau coule de l'écoulement de café. Le rinçage s'arrête automatiquement. Votre JURA est éteinte.

i Lorsque vous éteignez la JURA à l'aide de la touche Marche/Arrêt, la machine ne consomme **aucun courant en mode veille**.

4 Réglages durables en mode de programmation

Mise en place et activation du filtre

Vous n'avez plus besoin de détartre votre JURA si vous utilisez la cartouche filtrante CLARIS Blue. Si vous n'avez pas activé la cartouche filtrante au cours de la première mise en service, vous pouvez le faire en suivant la procédure ci-dessous.

i Exécutez l'opération de « mise en place du filtre » sans interruption. Vous garantirez ainsi le fonctionnement optimal de votre JURA.

Condition : votre JURA est prête à l'emploi.

- ▶ Effleurez les symboles ☉ et ☉ **simultanément pendant 2 secondes environ**. Les symboles ☉, ☉, ☉, ☉ et ☉ s'allument fortement.

4 Réglages durables en mode de programmation

- ▶ Effleurez le symbole Filtre **pendant 2 secondes environ**.
Le symbole Réservoir d'eau s'allume.
- ▶ Retirez le réservoir d'eau.
- ▶ Ouvrez le porte-filtre.
- ▶ Enfoncez la cartouche filtrante dans le réservoir d'eau en exerçant une légère pression.

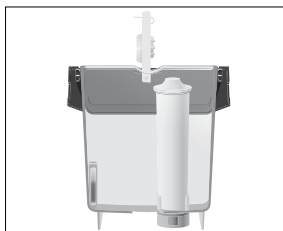

- ▶ Fermez le porte-filtre. Il s'enclenche avec un clic audible.

i L'efficacité du filtre s'épuise au bout de deux mois. Réglez sa durée de vie à l'aide du disque dateur placé sur le porte-filtre, dans le réservoir d'eau.

- ▶ Remplissez le réservoir d'eau avec de l'eau froide du robinet et remettez-le en place. Le symbole Récipient à marc de café s'allume.
- ▶ Videz le bac d'égouttage et le récipient à marc de café, puis remettez-les en place. Le symbole Filtre s'allume.
- ▶ Effleurez le symbole Filtre pour lancer le rinçage du filtre.
Les symboles et clignotent. Le filtre est rincé.
Le rinçage du filtre s'arrête automatiquement. Le symbole Récipient à marc de café s'allume.
- ▶ Videz le bac d'égouttage et le récipient à marc de café, puis remettez-les en place. Les symboles et clignotent, la machine chauffe. Votre JURA est de nouveau prête à l'emploi.

Réglage de la dureté de l'eau

i Vous n'avez pas besoin de régler la dureté de l'eau si vous utilisez la cartouche filtrante CLARIS Blue et l'avez activée.

Plus l'eau est dure, plus il faut détartrer régulièrement la JURA. C'est pourquoi il est important de régler correctement la dureté de l'eau.

Vous pouvez régler les niveaux de dureté de l'eau suivants :

Dureté de l'eau	Affichage sur le visuel avec symboles
Niveau 1 : 1 – 15 °dH	1 symbole s'allume ☒
Niveau 2 : 16 – 23 °dH	2 symboles s'allument ☒ ☒
Niveau 3 : 24 – 30 °dH	3 symboles s'allument ☒ ☒ ☒

Exemple : modifier la dureté de l'eau du « niveau 2 » (☒ ☒) au « niveau 3 » (☒ ☒ ☒).

Condition : votre JURA est prête à l'emploi.

- ▶ Effleurez les symboles et **simultanément pendant 2 secondes environ**.
Les symboles , , ☒ et ☒ s'allument fortement.

☒ ▶ Effleurez **brèvement** le symbole Détartrage.
Les symboles ☒ , ☒ et ☒ s'allument.

☒ ▶ Effleurez le symbole Café.
Les symboles ☒ , ☒ et ☒ s'allument.

☒ ▶ Effleurez le symbole Détartrage pour confirmer le réglage de la dureté de l'eau au « niveau 3 ».

Votre JURA est de nouveau prête à l'emploi.

Extinction automatique

L'extinction automatique de votre JURA vous permet d'économiser de l'énergie. Votre JURA s'éteint automatiquement après la dernière opération dès que le temps programmé s'est écoulé.

Vous pouvez choisir les délais suivants :

Extinction au bout de	Affichage sur le visuel avec symboles
30 min	1 symbole s'allume : ☒
1 h	2 symboles s'allument : ☒ ☒
2 h	3 symboles s'allument : ☒ ☒ ☒

Exemple : modifier le délai de mise hors circuit de 30 minutes (☒) à 1 heure (☒ ☒).

Condition : votre JURA est prête à l'emploi.

- ▶ Effleurez les symboles ☒ et ☒ **simultanément pendant 2 secondes** environ. Les symboles ☒, ☒, ☒, ☒ et ☒ s'allument fortement.
- ☒ ▶ Effleurez le symbole Espresso. Les symboles ☒ et ☒ s'allument.
- ▶ Effleurez les symboles ☒ et ☒ **simultanément pendant 2 secondes** environ. Le délai de mise hors circuit a été porté à 1 heure. Votre JURA est de nouveau prête à l'emploi.

5 Entretien

Votre JURA dispose des programmes d'entretien intégrés suivants :

- Nettoyage de la machine
- Détartrage de la machine
- Remplacement du filtre

Nettoyage de la machine

Après 180 préparations ou 80 rinçages à l'allumage, la JURA demande un nettoyage.

ATTENTION

L'utilisation de détergents inadéquats peut entraîner une détérioration de la machine et la présence de résidus dans l'eau.

- ▶ Utilisez exclusivement les produits d'entretien JURA d'origine.

- i** Le programme de nettoyage dure environ 15 minutes.

- i** N'interrompez pas le programme de nettoyage. Cela en compromettrait la qualité.
- i** Les pastilles de nettoyage JURA sont disponibles chez votre revendeur agréé.

Condition : votre JURA est prête à l'emploi. Le symbole Nettoyage ☒ s'allume.

☒ ▶ Effleurez le symbole Nettoyage **pendant 2 secondes environ**.

Le symbole Récipient à marc de café ☒ s'allume.

- ▶ Videz le bac d'égouttage et le récipient à marc de café, puis remettez-les en place. Le symbole Nettoyage ☒ s'allume.
- ▶ Placez un récipient sous l'écoulement de café.

☒ ▶ Effleurez le symbole Nettoyage. Les symboles ☒, ☒, ☒ et ☒ clignotent, de l'eau coule de l'écoulement de café.

L'opération s'interrompt, le symbole Café moulu ☒ s'allume.

- ▶ Ouvrez le réservoir de café moulu et insérez une pastille de nettoyage JURA.

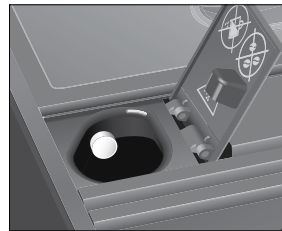









- ▶ Fermez le réservoir de café moulu. Le symbole Nettoyage ☒ s'allume.

☒ ▶ Effleurez le symbole Nettoyage. Les symboles ☒, ☒, ☒ et ☒ clignotent, de l'eau coule plusieurs fois de l'écoulement de café.

L'opération s'interrompt, le symbole Récipient à marc de café ☒ s'allume.

- ▶ Videz le bac d'égouttage et le récipient à marc de café, puis remettez-les en place. Les symboles ☒, ☒ et ☒ clignotent. La machine chauffe.

Votre JURA est de nouveau prête à l'emploi.

Nettoyage de la machine sans demande : vous pouvez déclencher manuellement l'opération « Nettoyage de la machine » à tout moment lorsque la machine est prête à l'emploi. Effleurez les symboles  et  **simultanément pendant 2 secondes environ**. Les symboles , ,  ainsi que  ou  s'allument fortement. Continuez par la **première demande d'action** (identifiée par )>, comme décrit dans ce chapitre.

Détartrage de la machine

La JURA s'entartre au fil de son utilisation et demande automatiquement un détartrage. Le degré d'entartrage dépend de la dureté de votre eau.

ATTENTION

Le détartrant peut provoquer des irritations en cas de contact avec la peau et les yeux.

- ▶ Evitez le contact direct avec la peau et les yeux.
- ▶ Rincez le détartrant à l'eau claire. En cas de contact avec les yeux, consultez un médecin.

ATTENTION

L'utilisation de détartrants inadéquats peut entraîner une détérioration de la machine et la présence de résidus dans l'eau.

- ▶ Utilisez exclusivement les produits d'entretien JURA d'origine.

ATTENTION

L'interruption du programme de détartrage peut entraîner une détérioration de la machine.

- ▶ Effectuez le détartrage jusqu'à la fin du programme.

ATTENTION

Le contact avec le détartrant peut entraîner une détérioration des surfaces fragiles (marbre par exemple).

- ▶ Eliminez immédiatement les projections.

- i** Le programme de détartrage dure environ 40 minutes.

- i** Les tablettes de détartrage JURA sont disponibles chez votre revendeur agréé.
- i** Si vous utilisez une cartouche filtrante CLARIS Blue et que celle-ci est activée, aucune demande de détartrage n'apparaît.







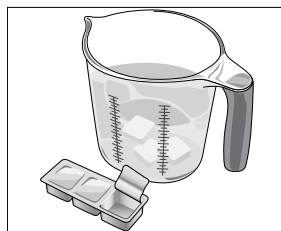

Condition : votre JURA est prête à l'emploi. Le symbole Détartrage  s'allume.

 ▶ Effleurez le symbole Détartrage **pendant 2 secondes environ**.

Le symbole Récipient à marc de café  s'allume.

- ▶ Videz le bac d'égouttage et le récipient à marc de café, puis remettez-les en place. Le symbole Réservoir d'eau  clignote.
- ▶ Retirez le réservoir d'eau et videz-le.
- ▶ Dissolvez entièrement le contenu d'un blister (3 tablettes de détartrage JURA) dans un récipient contenant 500 ml d'eau. Cela peut prendre quelques minutes.



- ▶ Versez la solution dans le réservoir d'eau **vide** et remettez celui-ci en place. Le symbole Détartrage  s'allume.
-  ▶ Effleurez le symbole Détartrage. Les symboles , ,  et  clignotent, l'eau coule directement dans le bac d'égouttage. L'opération s'interrompt, le symbole Récipient à marc de café  s'allume.
- ▶ Videz le bac d'égouttage et le récipient à marc de café, puis remettez-les en place. Le symbole Réservoir d'eau  s'allume.
- ▶ Retirez le réservoir d'eau et **rincez-le soigneusement**.
- ▶ Remplissez le réservoir d'eau avec de l'eau froide du robinet et remettez-le en place. Le symbole Détartrage  s'allume.

- ▶ Effleurez le symbole Détartrage. Les symboles ☉, ☽, ☾ et ☿ clignotent, l'eau coule directement dans le bac d'égouttage. Les symboles ☉, ☽ et ☾ clignotent, de l'eau coule de l'écoulement de café. L'opération s'interrompt, le symbole Récipient à marc de café ☿ s'allume.
 - ▶ Videz le bac d'égouttage et le récipient à marc de café, puis remettez-les en place. Votre JURA est de nouveau prête à l'emploi.
- i** En cas d'interruption imprévue du programme de détartrage, rincez soigneusement le réservoir d'eau.

Détartrage de la machine sans demande : vous pouvez déclencher manuellement l'opération « Détartrage de la machine » à tout moment lorsque la machine est prête à l'emploi. Effleurez les symboles ☉ et ☽ **simultanément pendant 2 secondes environ**. Les symboles ☉, ☽, ☿ ainsi que ☿ s'allument fortement. Continuez par la **première demande d'action** (identifiée par ▶), comme décrit dans ce chapitre.

Remplacement du filtre

- i** L'efficacité du filtre s'épuise après le passage de 50 litres d'eau. Votre JURA demande alors le remplacement du filtre.
- i** L'efficacité du filtre s'épuise au bout de deux mois. Réglez sa durée de vie à l'aide du disque dateur placé sur le porte-filtre, dans le réservoir d'eau.
- i** Si la cartouche filtrante CLARIS Blue n'est pas activée en mode de programmation, aucune demande de remplacement du filtre n'apparaît.

Condition : votre JURA est prête à l'emploi. Le symbole Filtre ☿ s'allume.





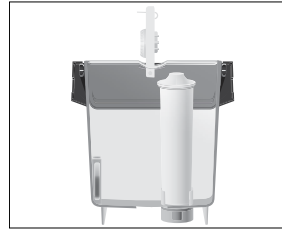

- ▶ Effleurez le symbole Filtre **pendant 2 secondes environ**. Le symbole Réservoir d'eau ☿ s'allume.
- ▶ Retirez le réservoir d'eau.

- ▶ Ouvrez le porte-filtre et retirez l'ancienne cartouche filtrante.
- ▶ Enfoncez la nouvelle cartouche filtrante dans le réservoir d'eau en exerçant une légère pression.



- ▶ Fermez le porte-filtre. Il s'enclenche avec un clic audible.
- i** L'efficacité du filtre s'épuise au bout de deux mois. Réglez sa durée de vie à l'aide du disque dateur placé sur le porte-filtre, dans le réservoir d'eau.
- ▶ Remplissez le réservoir d'eau avec de l'eau froide du robinet et remettez-le en place. Le symbole Récipient à marc de café ☿ s'allume.
 - ▶ Videz le bac d'égouttage et le récipient à marc de café, puis remettez-les en place. Le symbole Filtre ☿ s'allume.
- ☿ ▶ Effleurez le symbole Filtre pour lancer le rinçage du filtre. Les symboles ☉, ☽, ☾ et ☿ clignotent. Le filtre est rincé. L'eau coule directement dans le bac d'égouttage. Le rinçage du filtre s'arrête automatiquement. Le symbole Récipient à marc de café ☿ s'allume.
- ▶ Videz le bac d'égouttage et le récipient à marc de café, puis remettez-les en place. La machine chauffe. Votre JURA est de nouveau prête à l'emploi.

Remplacement du filtre sans demande : si le filtre est activé, vous pouvez déclencher manuellement l'opération « Remplacement du filtre » à tout moment lorsque la machine est prête à l'emploi.

Effleurez les symboles  et  **simultanément pendant 2 secondes environ**. Les symboles , ,  ainsi que  s'allument fortement. Continuez par la **première demande d'action** (identifiée par )¹, comme décrit dans ce chapitre.

Détartrage du réservoir d'eau

Le réservoir d'eau peut s'entartrer. Pour garantir le bon fonctionnement de votre machine, vous devez détartrer le réservoir d'eau à intervalle régulier.























- ▶ Retirez le réservoir d'eau.
- ▶ Si vous utilisez une cartouche filtrante CLARIS Blue, retirez-la.
- ▶ Détartrez le réservoir avec un détartrant doux en usage du commerce, et l'utiliser conformément aux instructions inscrites dessus.
- ▶ Rincez soigneusement le réservoir d'eau.
- ▶ Si vous utilisez une cartouche filtrante CLARIS Blue, remettez-la en place.
- ▶ Remplissez le réservoir d'eau avec de l'eau froide du robinet et remettez-le en place.

Nettoyage du récipient à grains







Les grains de café peuvent présenter une légère couche grasseuse qui se dépose sur les parois du récipient à grains. Ces résidus peuvent altérer la qualité du café préparé. C'est pourquoi nous vous recommandons de nettoyer le récipient à grains de temps en temps.

-  ▶ Pressez la touche Marche/Arrêt pour éteindre la machine.
- ▶ Débranchez la fiche secteur.
- ▶ Retirez le couvercle du récipient à grains.
- ▶ Éliminez les grains de café au moyen d'un aspirateur.
- ▶ Nettoyez le récipient à grains à l'aide d'un chiffon sec et doux.
- ▶ Remplissez le récipient à grains de grains de café frais et fermez le couvercle du récipient à grains.

6 Messages sur le visuel avec symboles

Message (affichage sur le visuel avec symboles)	Cause/Conséquence	Mesure
Le symbole Réservoir d'eau  s'allume.	Le réservoir d'eau est vide ou n'est pas correctement installé. Aucune préparation n'est possible.	<ul style="list-style-type: none"> ▶ Remplissez le réservoir d'eau (voir Chapitre 1 « Préparation et mise en service – Remplissage du réservoir d'eau »). ▶ Mettez le réservoir d'eau en place.
Le symbole Récipient à marc de café  s'allume.	Le récipient à marc de café est plein. Vous ne pouvez préparer aucune spécialité de café.	▶ Videz le récipient à marc de café et le bac d'égouttage (voir Chapitre 3 « Fonctionnement quotidien – Entretien quotidien »).
Le symbole Récipient à marc de café  clignote.	Le bac d'égouttage n'est pas correctement installé ou est absent. Aucune préparation n'est possible.	▶ Mettez le bac d'égouttage en place.
Les symboles  ,  ,  ,  et  clignent.	Le couvercle protecteur d'arôme du récipient à grains est absent ou n'est pas correctement placé.	▶ Placez correctement le couvercle protecteur d'arôme.
Les symboles  ,  ,  ainsi que  ou  s'allument fortement.	Vous vous trouvez en mode de programmation.	▶ Effleurez le symbole  ou  pour quitter le mode de programmation. Votre JURA est de nouveau prête à l'emploi.
La JURA est prête à l'emploi, le symbole Nettoyage  s'allume.	La JURA demande un nettoyage.	▶ Effectuez un nettoyage (voir Chapitre 5 « Entretien – Nettoyage de la machine »).
La JURA est prête à l'emploi, le symbole Détartrage  s'allume.	La JURA demande un détartrage.	▶ Effectuez un détartrage (voir Chapitre 5 « Entretien – Détartrage de la machine »).
La JURA est prête à l'emploi, le symbole Filtre  s'allume.	L'efficacité de la cartouche filtrante CLARIS Blue s'épuise après le passage de 50 litres d'eau.	▶ Remplacez la cartouche filtrante CLARIS Blue (voir Chapitre 5 « Entretien – Remplacement du filtre »).
Préparation de café moulu : après avoir versé le café moulu, les symboles  ,  ,  ,  et  clignent brièvement.	Vous n'avez pas versé suffisamment de café moulu, la JURA interrompt l'opération.	▶ Lors de la préparation suivante, versez plus de café moulu (voir Chapitre 2 « Préparation – Café moulu »).

7 Dépannage

Problème	Cause/Conséquence	Mesure
Le café coule goutte à goutte lors de la préparation de café.	Le café ou le café moulu est moulu trop fin et bouche le système.	► Réglez le broyeur sur une mouture plus grossière ou utilisez un café moulu plus grossier (voir Chapitre 1 « Préparation et mise en service – Réglage du broyeur »).
Le symbole Réservoir d'eau  s'allume alors que le réservoir d'eau est plein.	Le flotteur du réservoir d'eau s'est coincé.	► Détartrez le réservoir d'eau (voir Chapitre 5 « Entretien – Détartrage du réservoir d'eau »).
Les symboles  et  clignotent en alternance.	Vous devez remplir le système d'eau.	► Remplissez le réservoir d'eau (voir Chapitre 1 « Préparation et mise en service – Remplissage du réservoir d'eau »). ► Effleurez le symbole  ou  . Le système se remplit d'eau.
Le broyeur est très bruyant.	Il y a des corps étrangers dans le broyeur.	► Contactez le service clients de votre pays (voir Chapitre 11 « Contacts JURA / Mentions légales »).
Après l'allumage de la JURA, le symbole Nettoyage  clignote pendant 5 secondes. Ensuite, la machine s'éteint.	Si la machine a été exposée au froid pendant une longue période, le dispositif de chauffage est bloqué pour des raisons de sécurité.	► Acclimitez la machine à la température ambiante.

i Si vous n'avez pas réussi à résoudre vos problèmes, contactez le service clients de votre pays (voir Chapitre 11 « Contacts JURA / Mentions légales »).













8 Transport et élimination écologique

Transport / Vidange du système

Conservez l'emballage de la JURA. Il vous servira à protéger votre machine en cas de transport.

Pour protéger la JURA du gel pendant le transport, le système doit être vidangé.

Condition : votre JURA est prête à l'emploi.

- ▶ Placez un récipient sous l'écoulement de café.
- ▶ Effleurez les symboles  et  **simultanément pendant 2 secondes environ.** Les symboles , ,  ainsi que  ou  s'allument fortement.
- ▶ Retirez le réservoir d'eau et videz-le. Les symboles ,  et  s'allument.
-  ▶ Effleurez le symbole Espresso. De l'eau chaude coule jusqu'à ce que le système soit vide. Le symbole Réservoir d'eau  s'allume.
-  ▶ Pressez la touche Marche/Arrêt pour éteindre la machine.

Elimination

Éliminez les anciennes machines dans le respect de l'environnement.



Les anciennes machines contiennent des matériaux recyclables de valeur qui doivent être récupérés. C'est pourquoi il convient de les éliminer par le biais d'un système de collecte adapté.

9 Caractéristiques techniques

Tension	220 – 240 V ~, 50 Hz
Puissance	1 450 W
Marque de conformité	CE 
Consommation d'énergie Mode d'économie d'énergie « activé » (les symboles s'allument moins fort)	4,0 Wh environ
Pression de la pompe	statique, maximum 15 bar
Contenance du réservoir d'eau (sans filtre)	1,1 l
Contenance du récipient à grains	125 g
Contenance du récipient à marc de café	9 portions environ
Longueur du câble	1,1 m environ
Poids	8,9 kg environ
Dimensions (l × h × p)	23 × 32,3 × 44,5 cm

Remarque à l'attention du contrôleur (contre-vérification selon DIN VDE 0701-0702) : le point de masse central se trouve en dessous de la machine, juste à côté du raccordement du câble secteur.

10 Index

A

- Adresses 72
- Allumage 61

B

- Bac d'égouttage 52
- Broyeur
 - Réglage du broyeur 60

C

- Câble secteur 52
- Café 59
- Café en poudre
 - Café moulu 60
- Café moulu 60
 - Réservoir de café moulu 53
- Caractéristiques techniques 69
- Cartouche filtrante CLARIS Blue
 - Mise en place et activation 61
 - Remplacement 65
- Contacts 72
- Couvercle protecteur d'arôme
 - Récipient à grains avec couvercle protecteur d'arôme 52

D

- Dépannage 68
- Description des symboles 51
- Détartrage
 - Machine 64
 - Réservoir d'eau 66
- Dureté de l'eau
 - Détermination de la dureté de l'eau 58
 - Réglage de la dureté de l'eau 62

E

- Ecoulement de café
 - Ecoulement de café réglable en hauteur 52
- Ecoulement de café réglable en hauteur 52
- Elimination 69
- Entretien 63
 - Entretien quotidien 61
- Espresso 59
- Extinction 61
 - Extinction automatique 62
- Extinction automatique 62

F

- Fentes d'aération 52
- Filtre
 - Mise en place et activation 61
 - Remplacement 65
- Finesse de mouture
 - Sélecteur de finesse de mouture 53

H

- Hotline 72

I

- Installation
 - Installation de la machine 56
- Internet 56

J

- JURA
 - Contacts 72
 - Internet 56
 - Site Internet 56

M

- Machine
 - Allumage 61
 - Détartrage 64
 - Extinction 61
 - Installation 56
 - Nettoyage 63
- Messages sur le visuel 67
- Mise en service, première 57
 - Avec activation de la cartouche filtrante 57
 - Sans activation de la cartouche filtrante 58
- Mode d'économie d'énergie 59
- Mode de programmation 61
 - Extinction automatique 62
 - Réglage de la dureté de l'eau 62

N

- Nettoyage
 - Machine 63
 - Récipient à grains 66

P

- Plate-forme pour tasses 52
- Point de masse 69
- Point de masse central 69
- Pour votre sécurité 54

- Première mise en service 57
 - Avec activation de la cartouche filtrante 57
 - Sans activation de la cartouche filtrante 58
- Préparation 59
 - Café 59
 - Café moulu 60
 - Espresso 59
 - Ristretto 59
- Problème
 - Dépannage 68

Q

- Quantité d'eau
 - Adaptation durable de la quantité d'eau à la taille de la tasse 59

R

- Récipient à grains
 - Nettoyage 66
 - Récipient à grains avec couvercle protecteur d'arôme 52
 - Remplissage 56
- Récipient à marc de café 52
- Réglages
 - Réglages durables en mode de programmation 61
- Remplissage
 - Récipient à grains 56
 - Réservoir d'eau 58
- Réservoir d'eau 52
- Réservoir d'eau
 - Détartrage 66
 - Remplissage 58
- Réservoir de café moulu
 - Réservoir de café moulu 53
- Ristretto 59

S

- Sécurité 54
- Service clients 72
- Site Internet 56
- Symbole
 - Café 53
 - Café moulu 53
 - Détartrage 53
 - Espresso 53
 - Filtre 53

- Intensité du café 53
- Nettoyage 53
- Récipient à marc de café 53
- Réservoir d'eau 53
- Ristretto 53

T

- Téléphone 72
- Touche
 - Touche Marche/Arrêt 52
- Transport 69

U

- Utilisation conforme 54

V

- Vidange du système 69
- Visuel
 - Visuel avec symboles 53
- Visuel avec symboles 53
 - Messages 67
- Visuel, messages 67

11 Contacts JURA / Mentions légales

11 Contacts JURA / Mentions légales

JURA Elektroapparate AG
Kaffeeweltstrasse 10
CH-4626 Niederbuchsiten
Tél. +41 (0)62 38 98 233

@ Vous trouverez d'autres coordonnées
de contact pour votre pays sur la page
www.jura.com.

Directives

Cette machine est conforme aux directives
suivantes :

- 2014/35/UE – directive basse tension
- 2014/30/UE – compatibilité électromagnétique
- 2009/125/CE – directive sur les produits
consommateurs d'énergie
- 2011/65/UE – directive RoHS

Modifications techniques

Sous réserve de modifications techniques. Les
illustrations utilisées dans ce mode d'emploi sont
stylisées et ne montrent pas les couleurs originales
de la machine. Votre JURA peut différer par certains
détails.

Vos réactions

Votre avis compte pour nous ! Utilisez les options
de contact disponibles sur www.jura.com.

Copyright

Ce mode d'emploi contient des informations
protégées par un copyright. Il est interdit de
photocopier ou de traduire ce mode d'emploi dans
une langue étrangère sans l'accord écrit préalable
de JURA Elektroapparate AG.