

EPSON

EPSON STYLUS™ PHOTO RX500

Guide d'installation

Indications Important et Remarques

Important : mise en garde à respecter pour éviter d'endommager votre équipement.

Remarques : informations importantes et conseils utiles pour le fonctionnement du combiné multifonction.

1 Déballage

Vérifiez que les composants suivants sont présents et en bon état.

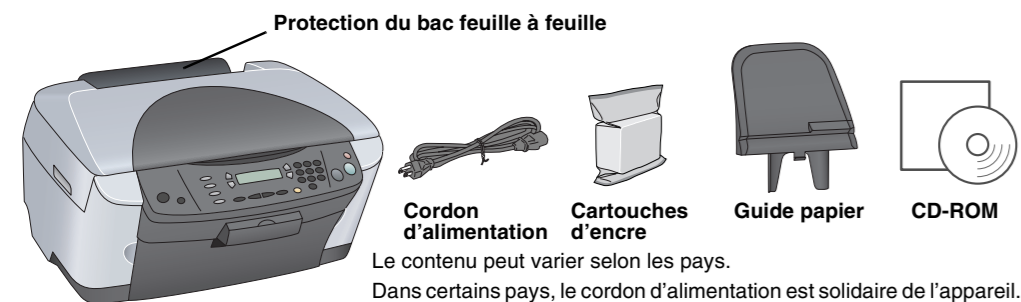

2 Retrait des matériaux de protection

Retirez les matériaux de protection selon les instructions de la fiche. Veillez à retirer les matériaux de protection entourant les cartouches d'encre.

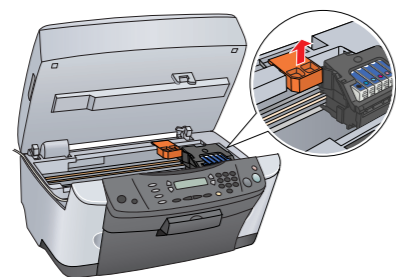

3 Déverrouillage

Ouvrez le capot et faites glisser le levier du verrou de transport.

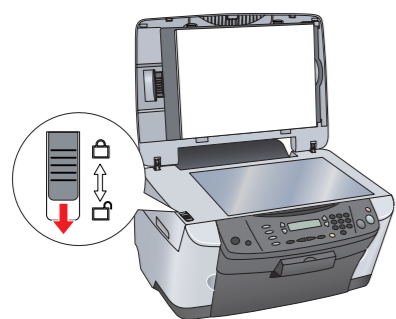

4 Mise en place des éléments

- Mettez en place le guide papier.
- Branchez le câble du capot dans le connecteur de l'interface TPU.

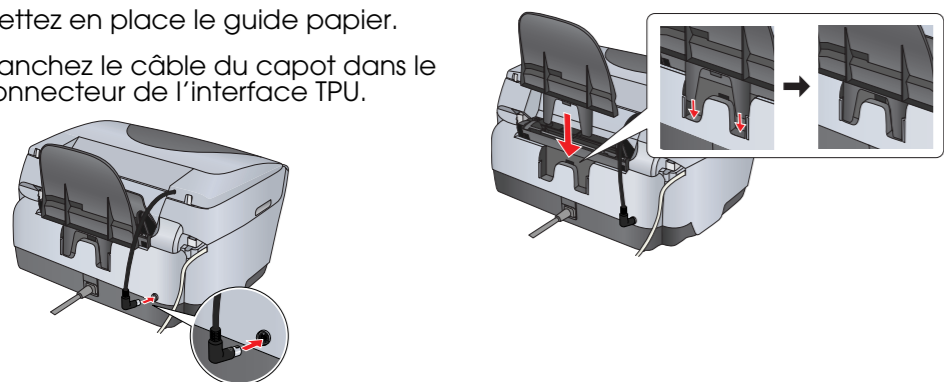

5 Mise sous tension

Branchez le cordon d'alimentation et appuyez sur la touche Marche pour mettre le combiné multifonction sous tension.



Remarque : Ne connectez pas le combiné multifonction à votre ordinateur avant d'avoir effectué l'étape 10. Sinon vous ne pourrez pas installer le logiciel.

6 Installation des cartouches d'encre

- Ouvrez le module scanner.
- Ouvrez le couvercle du logement des cartouches.

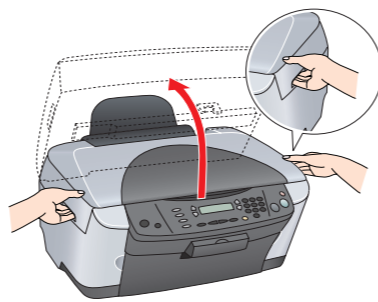
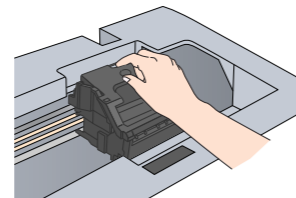

- Retirez une cartouche d'encre de son emballage.
- Placez chaque cartouche dans le porte-cartouche correspondant. Puis poussez la cartouche d'encre vers le bas jusqu'à ce que vous entendiez un dé clic confirmant sa bonne mise en place et fermez le couvercle du logement des cartouches.

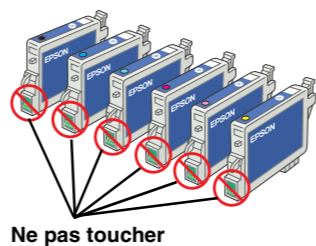
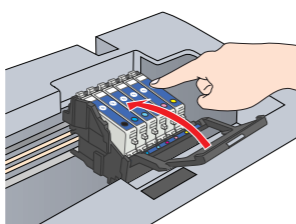

Remarque : Installez toutes les cartouches d'encre. L'imprimante ne fonctionnera que si toutes les cartouches sont insérées correctement.

- Abaissez le module scanner.

Le chargement de l'encre commence et se poursuit pendant deux minutes environ.

Le message **Chargement initial** s'affiche sur l'écran LCD et le combiné multifonction fait entendre toute une série de bruits mécaniques qui doivent être considérés comme normaux.

Important : Ne mettez pas l'imprimante hors tension pendant le processus de chargement d'encre.

N'insérez pas de papier tant que le processus de chargement d'encre n'est pas terminé.

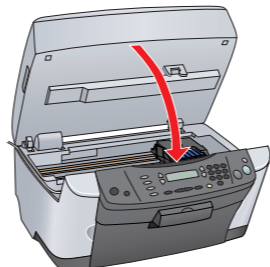

7 Sélection d'une langue

- Appuyez sur la touche Configuration et sur la touche A jusqu'à ce que le message 6. Langues s'affiche sur l'écran LCD, puis appuyez sur la touche Couleur.
- Sélectionnez une langue en appuyant sur la touche D.
- Appuyez sur la touche OK.

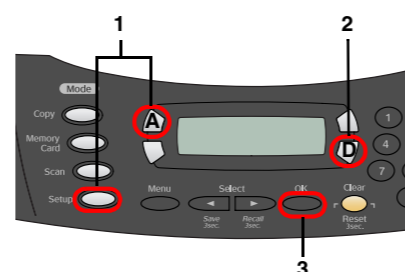

Les éléments de menu s'affichent dans la langue sélectionnée.

8 Chargement du papier

- Ouvrez le plateau de sortie.
- Déplacez la protection du bac feuille à feuille vers vous.
- Tout en maintenant abaissé son taquet de verrouillage, faites glisser le guide latéral.
- Chargez la pile de papier, face imprimable orientée vers le haut, en l'appuyant contre le guide de protection du bac feuille à feuille.
- Placez la pile de papier contre le guide papier.
- Remettez la protection du bac feuille à feuille en place.

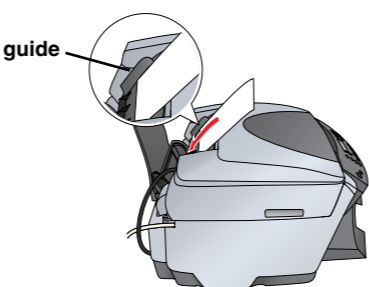
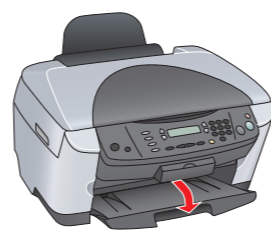

Vous pouvez maintenant utiliser le combiné multifonction en mode autonome. Pour savoir comment faire une copie d'essai, reportez-vous à la section suivante. Si vous voulez installer les logiciels, reportez-vous à la section "Connexion à l'ordinateur" dans ce guide.

9 Copie de documents

- Placez un document sur la vitre d'exposition.
- Appuyez sur la touche **Mode Copie** pour lancer le mode de copie.

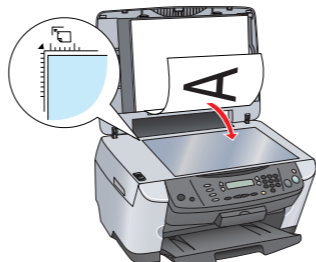

- Appuyez sur les touches numériques pour régler le nombre d'exemplaires.
- Appuyez sur la touche N&B (pour obtenir un tirage monochrome en nuances de gris) ou sur la touche Couleur (pour obtenir un tirage couleur). Le combiné multifonction commence la copie.

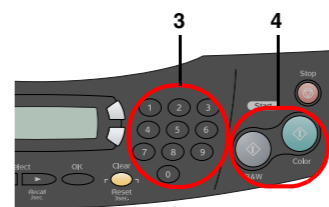

Important : N'ouvrez pas l'unité scanner pendant une opération de numérisation ou de copie car cela pourrait endommager le combiné multifonction.

Le combiné multifonction possède un large éventail de fonctions de copie. Reportez-vous à la section "Fonctions" dans ce guide d'installation ou dans le Guide des opérations de base. Pour utiliser le combiné multifonction avec votre ordinateur, reportez-vous à l'étape suivante.

10 Connexion à l'ordinateur

- Appuyez sur la touche Marche pour mettre le combiné multifonction hors tension.
- Retirez le connecteur du câble USB de son emballage et branchez-le à votre ordinateur.

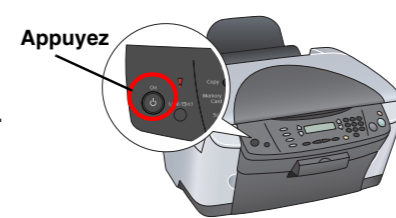
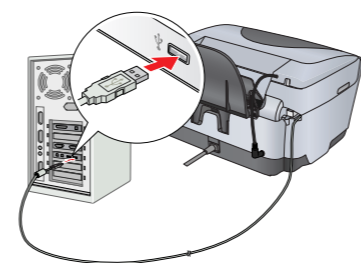

11 Installation des logiciels

Remarque

- Si le CD-ROM fourni est intitulé "Multilingual CD", vous devez d'abord installer le logiciel du CD-ROM portant la mention **English** (logiciel en langue anglaise). Installez ensuite la langue de votre choix à partir du CD-ROM.
- Ce logiciel ne prend pas en charge le système de fichiers UNIX pour Mac OS X. Installez le logiciel sur un disque ou une partition qui n'utilise pas le système de fichiers UNIX. Le combiné multifonction ne prend pas en charge l'environnement Mac OS X Classic.

- Assurez-vous que le combiné multifonction est connecté et hors tension, puis insérez le CD-ROM des logiciels.

Pour Mac OS 8.6 à 9.X, double-cliquez sur l'icône dans le CD-ROM des logiciels. Pour Mac OS X, ouvrez le dossier Mac OS X, puis double-cliquez sur l'icône.

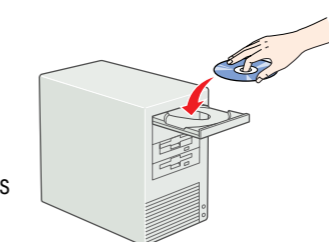

- Désactivez tous les programmes de protection antivirus, puis cliquez sur Continuer.
- Lisez le contrat de licence. Si vous acceptez les termes du contrat, cliquez sur J'accepte.

- Cliquez sur Installer, puis suivez les instructions qui s'affichent à l'écran.

- Lorsque cet écran s'affiche, mettez le combiné multifonction sous tension et attendez que l'écran disparaisse. Suivez ensuite les instructions qui s'affichent à l'écran. Notez que EPSON Smart Panel s'installe en plusieurs étapes.

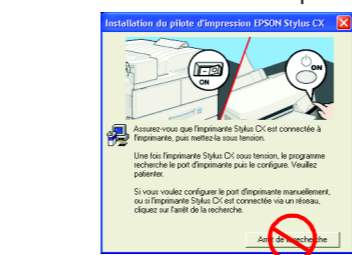
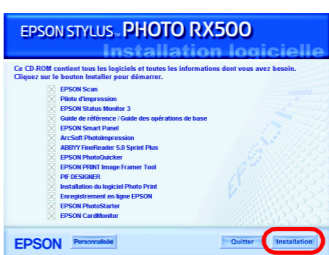

- Sur l'écran final, cliquez sur Quitter ou Redémarrer maintenant, puis retirez le CD-ROM.

Si vous utilisez Windows, vous pouvez maintenant numériser et imprimer. Pour des instructions, reportez-vous à la section "Fonctions" ou "Plus d'informations" dans ce guide.

Si vous utilisez un Macintosh, reportez-vous à la section suivante pour configurer la fonction d'imprimante du combiné multifonction.

Pour Mac OS 8.6 à 9.X

- Ouvrez le Sélectionneur dans le menu Pomme.
- Sélectionnez SP RX500 Series et le port USB utilisé, puis fermez le Sélectionneur.

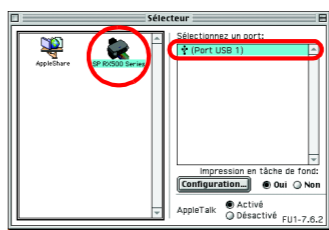

Pour Mac OS X

- Ouvrez le dossier Applications du disque dur, puis ouvrez le dossier Utilitaires et double-cliquez sur l'icône Centre d'impression.
- Cliquez sur Ajouter dans la zone de dialogue Liste des imprimantes.
- Sélectionnez EPSON USB, cliquez sur Stylus Photo RX500, puis sélectionnez Toutes dans le menu contextuel Modèle de l'imprimante. Enfin, cliquez sur Ajouter.
- Vérifiez que la Liste des imprimantes contient les options du type "Imprimante (type de marges)", puis cliquez sur Fermer.

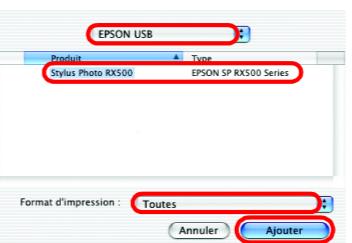

Vous pouvez maintenant numériser et imprimer. Pour des instructions, reportez-vous à la section "Fonctions" ou "Plus d'informations" dans ce guide.

Fonctions

Touches situées autour de l'écran LCD

Les quatre touches situées autour de l'écran LCD vous permettent d'effectuer des réglages rapidement. Il vous suffit d'appuyer sur la touche située à côté du paramètre que vous souhaitez modifier pour naviguer parmi les options disponibles.

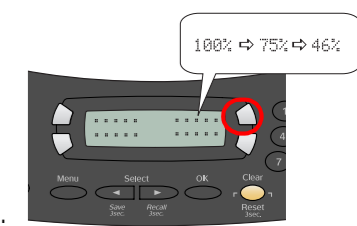

Copie

Vous pouvez effectuer des copies en utilisant un large éventail d'options.

Sans marges Petites marges Poster

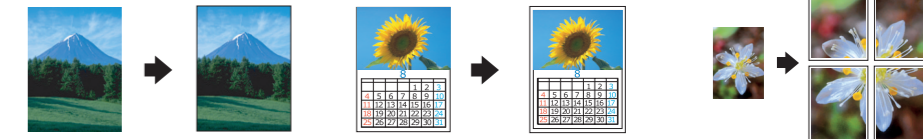

Répétition 2 en 1 Miroir

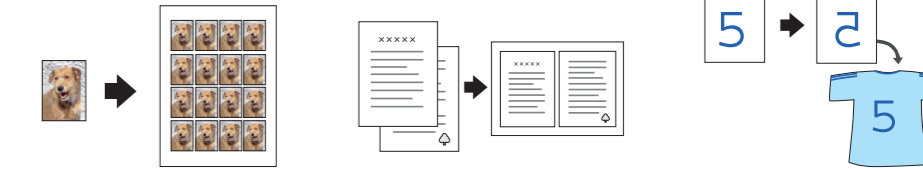

Utilisation d'une carte mémoire

L'emplacement pour carte mémoire intégré vous permet d'effectuer les opérations suivantes :

- Imprimer directement à partir d'une carte mémoire (reportez-vous au Guide des opérations de base).
- Numériser et enregistrer une image directement sur une carte mémoire (reportez-vous au Guide des opérations de base).
- Transférer les données stockées sur une carte mémoire vers votre ordinateur (reportez-vous au Guide de référence).

Impression

Vous pouvez imprimer des données et réaliser des photos, des cartes postales et des posters à partir de votre ordinateur.



Pour utiliser cette fonction, vous devez connecter le combiné multifonction à un ordinateur équipé des logiciels d'impression EPSON. Pour installer les logiciels d'impression EPSON, reportez-vous à la section "Installation des logiciels" dans ce guide.

Numérisation

Vous pouvez numériser des documents, des photos et des films dans un format électronique pris en charge par votre ordinateur, puis utiliser les images numérisées pour créer des cartes de vœux, des messages électroniques ou des sites Web.

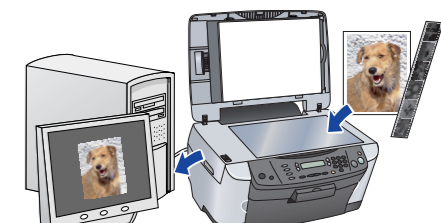

Pour utiliser les fonctions de numérisation, vous devez connecter le combiné multifonction à un ordinateur équipé de EPSON Scan et EPSON Smart Panel. Pour installer EPSON Scan et EPSON Smart Panel, reportez-vous à la section "Installation des logiciels" dans ce guide.

EPSON Smart Panel

Lorsque le combiné multifonction est utilisé pour numériser des documents, EPSON Smart Panel fonctionne comme un centre de copie. Utilisez-le pour effectuer des copies, créer des messages électroniques, numériser, envoyer des télécopies ou procéder à une reconnaissance de caractères (OCR, Optical Character Recognition).

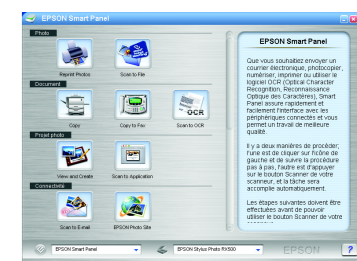

Autres sources d'information

Prise en main

Contenu	Ce document décrit sous forme condensée l'utilisation des fonctions de base du combiné multifonction en mode autonome. Pour plus de détails sur l'ensemble des fonctions, veuillez vous reporter au Guide des opérations de base.
---------	---

Guide des opérations de base

Contenu	Ce document décrit l'utilisation du combiné multifonction en mode autonome. Vous pouvez effectuer des copies, imprimer directement à partir d'une carte mémoire et numériser sur une carte mémoire. Vous pouvez également remplacer les cartouches d'encre et vérifier l'état du combiné multifonction. Ce document fournit aussi des conseils de dépannage et des informations relatives au service clientèle.
Comment y accéder	Double-cliquez sur l'icône Guide des opérations de base ESPR500 sur le bureau ou ouvrez le dossier réservé à votre langue dans le CD-ROM "Multilingual" et double-cliquez sur l'icône Guide des opérations de base.

Guide de référence

Contenu	Ce document fournit des informations de base relatives à l'impression et à la numérisation. Des conseils d'entretien et de dépannage et des informations concernant le service clientèle et l'assistance technique sont également inclus.
Comment y accéder	Double-cliquez sur l'icône Guide de référence ESPR500 sur le bureau.

Aide en ligne

Contenu	L'aide en ligne vous procure des informations détaillées sur le pilote d'impression et sur EPSON Scan.
Comment y accéder	Reportez-vous à la section "Obtenir des informations" dans le Guide de référence.