

Systèmes de tri et gestion des déchets pour sous-meuble de cuisine

blanco.com/fr

BLANCO

BLANCO UNIT

drink. prep. clean.



**COLLECTER.
TRIER.
ORGANISER.**

UNE SOLUTION. SIMPLIFIE LA VIE DANS LA CUISINE.

Quand l'expérience rencontre la passion : En tant qu'expert du point d'eau, BLANCO fait toute la différence dans la vie quotidienne en cuisine.

Un design de première classe, une facilité d'utilisation et une durabilité exceptionnelles ? Vous avez certainement une idée de la manière dont votre cuisine pourrait rendre votre vie quotidienne un peu plus agréable. C'est en pensant à vous que BLANCO s'est donné pour mission de combiner une qualité supérieure avec un design innovant et une fonctionnalité soigneusement étudiée. Forte de plus de 90 ans d'expérience, notre entreprise, qui a vu le jour dans le Bade-Wurtemberg, en Allemagne, est l'un des principaux fabricants mondiaux d'éviers, de mitigeurs et de systèmes de tri des déchets.

Nous sommes passionnés par le cœur de votre cuisine : le point d'eau. C'est l'endroit où les tâches de cuisine doivent se dérouler de manière fluide et efficace. C'est le centre, le point le plus important de la cuisine, et nos nombreuses années d'expérience ainsi que notre technologie de pointe permettent de l'améliorer continuellement.



Saviez-vous que nous passons plus de la moitié de notre temps dans la cuisine à l'évier ? Après tout, c'est là que nous nous désaltérons, préparons les repas, faisons la vaisselle, etc. Il est donc d'autant plus important de veiller à ce que les choses se passent avec le plus de fluidité possible, que vous n'ayez pas à parcourir de longues distances entre vos activités et que les éléments du point d'eau interagissent parfaitement. Vous gagnez du temps, cuisiner au quotidien devient un pur plaisir. Et toutes les petites tâches que vous effectuez pour y parvenir deviennent un véritable jeu d'enfant !

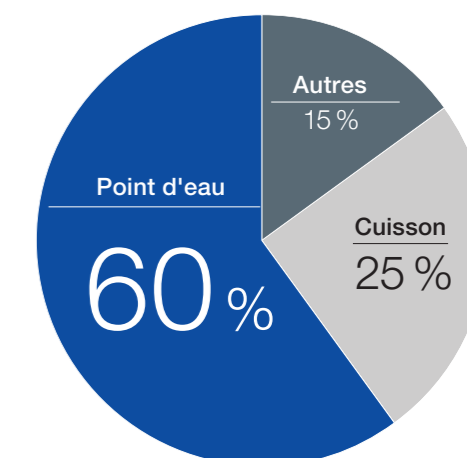

La pièce maîtresse de votre cuisine au quotidien. Après tout, nous y passons 60 % de notre temps au point d'eau.

GERMANY
SINCE 1925



L'usine de Sulzfeld à Kraichtal, dans le Baden Württemberg

BLANCO UNIT: Le meilleur. En un lieu unique.

En tant que spécialiste du point d'eau, BLANCO propose la solution idéale, composée d'un mitigeur, d'un évier et d'un système de gestion des déchets : BLANCO UNIT.

La consommation quotidienne d'eau, la préparation des repas et le nettoyage s'effectuent désormais à un point d'eau sophistiqué qui combine parfaitement ces trois activités. Les légumes sont épluchés et lavés en quelques gestes simples. L'eau est distribuée exactement comme vous le souhaitez. Et l'espace dans le meuble sous évier est parfaitement adapté au système de tri des déchets. Tout cela au millimètre près.



UN SYSTEME. UNE SOLUTION. BLANCO UNIT.



BLANCO UNIT
drink. prep. clean.

Boire. Préparer. Nettoyer.

Toutes vos activités en cuisine réunies en un seul endroit. BLANCO UNIT* tire le meilleur parti de votre point d'eau, transformant le temps passé dans la cuisine en un moment fort de votre journée. Se désaltérer, préparer et nettoyer en quelques étapes simples et sans déplacements inutiles. Vos avantages : plus de plaisir dans les tâches quotidiennes de la cuisine et plus de temps pour ce qui compte vraiment. Constatez par vous-même comment BLANCO UNIT* peut faciliter votre quotidien en cuisine.



Des mitigeurs. Pour chaque besoin.

Que vous ayez besoin d'une douchette extractible, d'une solution escamotable devant fenêtre ou de fonctionnalités "intelligentes" : Nos mitigeurs sont disponibles dans une large gamme de modèles.



Des éviers. Pour tous les goûts.

Nos éviers sont disponibles dans de nombreux formats et types d'installation. En de nombreuses dimensions, pour chaque sous-meuble standard. Trois matériaux de haute qualité vous offrent également la possibilité de concevoir un BLANCO UNIT à votre façon : vous avez le choix du Silgranit, de l'acier inoxydable ou de la céramique.



Systèmes de gestion et d'organisation des déchets. Pour tous les besoins.

Disponibles en plusieurs tailles et parfaitement adaptés à tous les éléments des meubles sous évier, nos systèmes de gestion des déchets font plus que collecter les déchets.



Des accessoires. Pour tous les besoins.

Des rails inox qu'on dispose librement dans la cuve ou sur le plan de travail, des planches à découper parfaitement ajustées, des distributeurs de savon intégrés ; notre mission de faciliter la vie quotidienne dans la cuisine s'étend également à nos accessoires.

*BLANCO UNIT : Point d'eau BLANCO avec évier ou cuve, mitigeur, système de tri des déchets et accessoires

RÉPOND À TOUS LES BESOINS.

Les systèmes de tri BLANCO font plus que collecter des déchets.

Tri des déchets



En Allemagne, une personne moyenne produit environ 250 kilogrammes de déchets par an. L'utilisation d'une poubelle avec système de gestion des déchets permet qu'ils soient triés que le plus efficacement possible. Le verre, papier, plastique et déchets verts sont triés où ils sont majoritairement produits, au poste de travail de la cuisine lui-même.

Les fonctions de gestion et d'organisation des poubelles BLANCO sont spécialement conçues pour agir en symbiose avec l'évier et le mitigeur, tous les éléments étant également parfaitement adaptés au sous-meuble et assurant un déroulement ergonomique de toutes les activités autour du point d'eau.

Une cuisine efficace nécessite un système tri des déchets.

Il existe un vaste choix de poubelles pour les cuisines. Et c'est tant mieux, car le tri des déchets diffère d'un endroit à l'autre et d'un ménage à l'autre. Pour les déchets verts résiduels l'idéal est une solution dans l'espace proche de l'évier, car c'est là que la plupart des résidus sont produits, que ce soit lors de la préparation des repas ou de la vaisselle. Un système qui offre une répartition flexible des poubelles (seaux), facilite le tri.

Pour que votre cuisine reste un lieu de bien-être, la poubelle disparaît élégamment dans le sous-meuble, cachée derrière ses portes, que votre cuisine soit équipée meubles à portes battantes, ou coulissantes. Il existe des systèmes de tri pour chaque type d'installation. Nos systèmes de tri ne se contentent pas de séparer les déchets des matériaux recyclables : les bacs peuvent également servir à ranger les produits de nettoyage et autres ustensiles.



Façade séparée et coulissante : SELECT II avec tiroir de rangement correspondant.



Tiroir coulissant : FLEXON II propose des solutions pour les tiroirs coulissants de sous-meuble mesurant jusqu'à 90 cm de large.



Portes battantes : BOTTON II 30/2 offre une solution compacte pour les sous-meuble à ouverture battante.



Solution spéciale : Faible encombrement pour besoins spéciaux SELECT II Compact 60/2.

TROUVEZ LE SYSTÈME QUI FONCTIONNE LE MIEUX POUR VOUS.

8 astuces pour votre système de tri idéal.

Amélioration de la cuisine ou nouvelle cuisine ? Où faut-il collecter les déchets dans la cuisine ?

Dans l'idéal, le système de tri des déchets devrait être réfléchi dès la planification de la cuisine. C'est à ce moment que l'on décide de la largeur du meuble sous évier et du type d'armoire, par exemple un meuble avec tiroirs.

Dès que vous connaissez ces éléments, vous pouvez déterminer quel type de système de tri des déchets sera le plus efficace pour vous. Mais cela ne doit pas seulement se faire dans le cadre d'un réaménagement complet de la cuisine. Un système de gestion des déchets est souvent ajouté lorsque vous emménagez dans un nouveau logement ou lorsque vous rénovez votre cuisine. Dans ce cas, il est important de tirer le meilleur parti possible de la configuration existante du mobilier. Notre brève liste de contrôle peut vous aider à trouver la bonne solution pour votre maison.

Bien entendu, vous pouvez également utiliser nos systèmes de tri des déchets pour y ranger des affaires, par exemple, vos produits de nettoyage. Dans ce cas, veuillez également tenir compte des points 1 - 3, 7 et 8.



1. Sélectionner le type d'ouverture

Différents systèmes sont disponibles en fonction du type de porte du meuble.

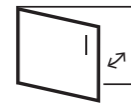

- Porte coulissante = **SELECT II**
- Tiroir coulissant = **FLEXON II**
- Porte battante = **BOTTON** ou **SINGOLO**
- Solution pour plan de travail = **SOLON**



2. Sélectionner la taille du sous-meuble

45, 60 ou même 90 cm - nos systèmes offrent des solutions pour tous les sous-meubles. À partir de la page 18, vous pouvez voir d'un coup d'œil les possibilités de chaque système

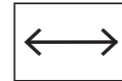

5. Combien de personnes êtes-vous à la maison ?

N'oubliez pas que plus il y a de personnes dans un foyer, plus de déchets sont produits. Cela aura une incidence directe sur la taille et le volume des poubelles à choisir.



6. Est-ce que vous cuisinez souvent ?

Êtes-vous adepte du fait-maison, ou mangez-vous beaucoup à l'extérieur ? Ces facteurs peuvent également aider à choisir le bon système de gestion des déchets.



3. Restrictions d'espace dans le sous-meuble ?

Pouvez-vous configurer l'espace de votre sous-meuble comme vous le souhaitez, ou existe-t-il des contraintes ? Si c'est le cas, voir notre solution spéciale à la page 17.



4. Combien de types de déchets avez-vous à trier ?

- Papier et carton
- Déchets verts
- Déchets non recyclables
- Verre
- Autres

Sélectionner un système de gestion des déchets avec le bon nombre de seaux et le couvercle correspondant.



7. Choisir la combinaison de seaux

Les points 5, 6 et 7 vous aideront à choisir la combinaison de bacs parfaite. Pour finir, afin de connaître les combinaisons de bacs possibles pour le système que vous avez choisi, consultez les pages suivantes.



8. Sélectionner des accessoires

Réfléchissez aux accessoires qui pourraient rendre le système que vous avez choisi encore plus pratique. Un couvercle anti-odeurs pour la poubelle des déchets biodégradables ? Et pourquoi pas une pédale de commande ? L'aperçu suivant présente les accessoires optionnels qui correspondent à votre système.



DES AIDES ASTUCIEUSES POUR LE QUOTIDIEN DANS LA CUISINE.

Toujours à portée de main.

Nous savons tous ce que c'est : vos mains sont pleines d'épluchures de fruits ou de légumes et vous n'avez pas la main libre pour ouvrir la porte de la poubelle. Ou bien c'est l'été et les déchets verts dans la poubelle du sous-meuble dégagent une odeur désagréable. C'est là qu'interviennent les accessoires astucieux de nos systèmes de tri des déchets. Pour que tout soit exactement comme vous le souhaitez.

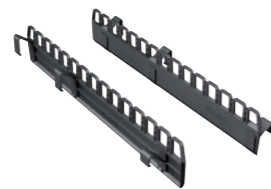

SELECT Clip permet que les sacs poubelles soient bien fixés et maintenus en place. Ces bandes à clipser conviennent à toutes les poubelles SELECT II et FLEXON II à partir de 15 litres et à toutes les tailles de sacs poubelle. SELECT Clip peut faire encore plus : deux sacs poubelle clipsés peuvent également être utilisés pour créer rapidement une séparation au sein d'une grande poubelle pour deux types de déchets différents. Les sacs en plastique du supermarché peuvent aussi être simplement réutilisés comme sacs poubelle grâce au SELECT Clip.



Imaginez qu'il vous suffise de tapoter sur votre porte coulissante avec votre main ou votre jambe pour l'ouvrir. Cela s'avère particulièrement pratique si vous êtes pressé. **BLANCO SELECT AutoMove** est rapide et facile à installer. C'est un accessoire utile, notamment pour les portes sans poignée. Un système de protection empêche toutefois les ouvertures involontaires.



Que faire si vous n'avez pas de main de libre pour ouvrir la porte de la poubelle ? **BLANCO MOVEX** peut vous être utile. À l'aide d'un gabarit, cette bande est fixée sur la façade du meuble ce qui signifie que l'armoire peut être ouverte avec un pied.



Il est judicieux d'utiliser un **couverture de poubelle** dans les endroits où les odeurs peuvent s'accumuler. Disponible en 3 tailles, nos couvercles conviennent à presque tous les bacs standards des gammes SELECT II et FLEXON II. Ils offrent des espaces supplémentaires pour le rangement de petits objets tels que des ustensiles de nettoyage.

Vous cherchez un endroit pour ranger des piles à recycler, des tablettes pour lave-vaisselle ou autres ? C'est là qu'intervient le **bac de tri universel**. Se fixant sur les bacs de 8, 15, 16 ou 19 litres des gammes SELECT II et FLEXON II, il crée un espace de stockage supplémentaire.

Le **bac de stockage avec couvercle** est particulièrement pratique pour la collecte des déchets biodégradables. Il fait bonne figure sur votre plan de travail et s'ajuste parfaitement à toutes les poubelles de 15, 16 et 30 litres, tandis que le couvercle permet de contenir les odeurs désagréables.

Le **tiroir de rangement** qui peut être installé dans versions pour sous-meubles de 60 cm des gammes SELECT II et FLEXON II, permet d'organiser efficacement votre espace sous évier. Il offre des rangements supplémentaires, par exemple pour les ustensiles de cuisine, les tablettes pour lave-vaisselle, les rouleaux de feuilles d'aluminium, etc. Le mécanisme de fermeture automatique amortie offre encore plus de confort.

Il n'est pas toujours possible d'éviter les odeurs désagréables lors de la collecte des déchets biodégradables, surtout s'il fait chaud. Mais avec le **couverture AktivBio**, même les odeurs tenaces n'ont aucune chance. Il combine efficacement un filtre à charbon actif renouvelable et un disque en acier inoxydable qui réduit et empêche les odeurs de s'échapper.

Vous trouvez finalement que votre système de tri des déchets ne correspond pas exactement à vos habitudes ou à la taille de votre foyer ? Peut-être la réglementation sur le tri des déchets a-t-elle changé dans votre région ? Pour de nombreux modèles SELECT II, la configuration des bacs peut être modifiée a posteriori en ajoutant une de **nos barres flexibles** et des seaux. Avec cette barre de cadre flexible vous pourriez passer de 2 à 3 bacs, par exemple.

SELECT II POUR LES FACADES DE SOUS-MEUBLE

Systèmes de tri pour portes coulissantes





FLEXON II POUR LES TIRROIRS

Systèmes de tri pour portes coulissantes



Avec son design moderne, ses équipements haute qualité et une multitude de détails pratiques, BLANCO SELECT II assure un sous-meuble parfaitement ordonné. Idéal pour les cuisines où il se passe beaucoup de choses.



	
45 cm	2 seaux
50 cm	2/3 seaux
60 cm	2/3/4 seaux

Un tiroir supplémentaire de rangement est disponible pour les versions suivantes :

	
60 cm	2/3/4 seaux



L'outil parfait pour une flexibilité maximale : BLANCO FLEXON II est idéal pour les tiroirs existants. Ils proposent des bacs de petite taille, pour accueillir les déchets biodégradables, par exemple. Installation rapide et facile.

	
30 cm	1/2 seaux
45 cm	2 seaux
50 cm	2/3 seaux
60 cm	2/3/4 seaux
80 cm	3 seaux
90 cm	4 seaux

BOTTON A ENCASTRER DANS LE SOUS-MEUBLE

Systèmes de tri pour portes battantes



SINGOLO A FIXER SUR LA PORTE DU SOUS-MEUBLE

Systèmes de tri pour portes battantes



C'est le système idéal de tri des déchets pour les sous-meubles à portes battantes. Durable, robuste et disponible en option avec un mécanisme d'ouverture automatique.



min. 30 cm



2 seaux

min. 45 cm

2 seaux

min. 60 cm

3 seaux



Le manque de place dans votre meuble sous évier ne signifie pas que vous devez faire des concessions. La gamme pratique SINGOLO de BLANCO laisse de la place pour la tuyauterie ou autres, sans compromis sur l'organisation.



min. 30 cm



1 seau

min. 45 cm

1 seau

SOLON-IF

Système de tri pour plan de travail



Profitez d'un accès direct à la poubelle sans avoir à vous pencher constamment.
Couvercle inclus, pour réduire les odeurs désagréables.
Système à encastrer, possibilité de le faire à fleur de plan.



min. 30 cm



1 seau

SELECT II COMPACT 60/2

Solution spéciale, encombrement réduit



BLANCO SELECT II Compact 60/2 fonctionne avec une profondeur d'installation réduite.

Dans la plupart des cuisines, le sous-meuble de l'évier est déjà encombré par les tuyauteries et composants des systèmes d'eau. Il se peut ainsi que l'espace disponible soit limité et c'est là que notre solution spéciale pour le tri des déchets entre en jeu.



min. 60 cm



2 seaux

Sélectionner le type d'ouverture		Sélectionner la gamme		Sélectionner la taille de sous-meuble		Sélectionner la combinaison des seaux		Choisir ses accessoires															
Portes coulissantes	BLANCO SELECT II	45 cm	50 cm	60 cm	Sélectionner la combinaison des seaux		Choisir ses accessoires																
					Icon	Modèle	521 300	521 301	519 357	229 342	524 219	524 220	229 338	231 975	231 974	526 212	235 845						
					<input type="radio"/>	SELECT II 45/2 526 200		<input type="checkbox"/>	<input type="checkbox"/>	<input type="checkbox"/>													
		<input type="radio"/>	SELECT II 50/2 526 201		<input type="checkbox"/>	<input type="checkbox"/>	<input type="checkbox"/>	<input type="checkbox"/>															
		<input type="radio"/>	SELECT II 50/3 526 202		<input type="checkbox"/>	<input type="checkbox"/>	<input type="checkbox"/>						<input type="checkbox"/>		<input type="checkbox"/>								
		<input type="radio"/>	SELECT II 60/2 526 203		<input type="checkbox"/>	<input type="checkbox"/>	<input type="checkbox"/>														<input type="checkbox"/>	<input type="checkbox"/>	
		<input type="radio"/>	SELECT II 60/3 526 204		<input type="checkbox"/>	<input type="checkbox"/>	<input type="checkbox"/>								<input type="checkbox"/>							<input type="checkbox"/>	<input type="checkbox"/>
		<input type="radio"/>	SELECT II XL 60/3 526 205		<input type="checkbox"/>	<input type="checkbox"/>	<input type="checkbox"/>						<input type="checkbox"/>			<input type="checkbox"/>						<input type="checkbox"/>	<input type="checkbox"/>
		<input type="radio"/>	SELECT II 60/4 526 206		<input type="checkbox"/>	<input type="checkbox"/>	<input type="checkbox"/>						<input type="checkbox"/>			<input type="checkbox"/>				<input type="checkbox"/>	<input type="checkbox"/>	<input type="checkbox"/>	<input type="checkbox"/>
		<input type="radio"/>	SELECT II 60/2 Orga 526 208		<input type="checkbox"/>	<input type="checkbox"/>	<input type="checkbox"/>																<input type="checkbox"/>
<input type="radio"/>	SELECT II 60/3 Orga 526 209		<input type="checkbox"/>	<input type="checkbox"/>	<input type="checkbox"/>									<input type="checkbox"/>							<input type="checkbox"/>		
<input type="radio"/>	SELECT II XL 60/3 Orga 526 210		<input type="checkbox"/>	<input type="checkbox"/>	<input type="checkbox"/>								<input type="checkbox"/>								<input type="checkbox"/>		
<input type="radio"/>	SELECT II 60/4 Orga 526 211		<input type="checkbox"/>	<input type="checkbox"/>	<input type="checkbox"/>								<input type="checkbox"/>								<input type="checkbox"/>		
Solution spéciale					<input type="radio"/>	SELECT II Compact 60/2 526 207															<input type="checkbox"/>		

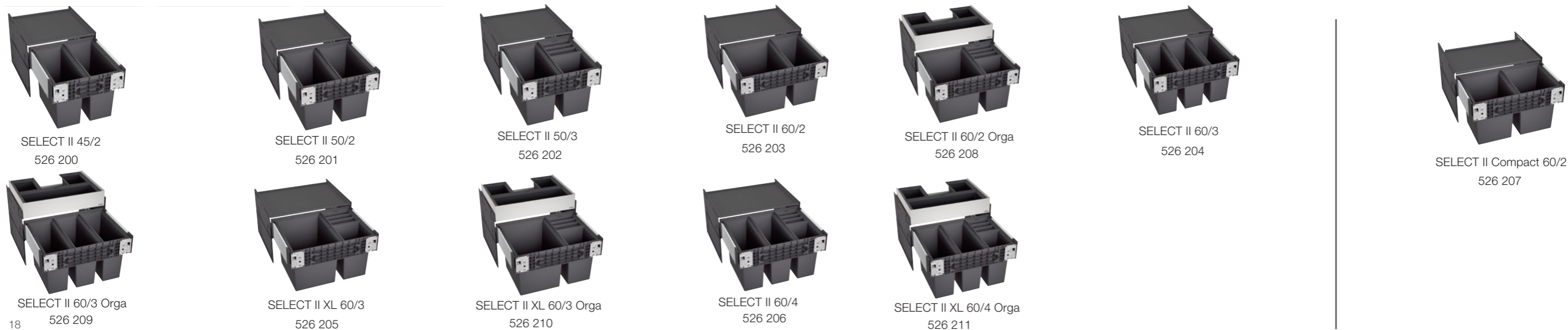

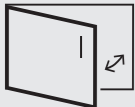

Sélectionner le type d'ouverture

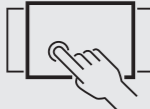

Sélectionner la gamme



Sélectionner la taille de sous-meuble

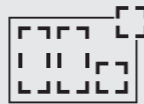

Sélectionner la combinaison des seaux





Choisir ses accessoires

Portes coulissantes	BLANCO FLEXON II	Taille de sous-meuble	Sélectionner la combinaison des seaux	
			Configuration	Diagramme
		30 cm	<input type="radio"/> FLEXON II 30/1 521 542	
			<input type="radio"/> FLEXON II 30/2 521 467	
		45 cm	<input type="radio"/> FLEXON II 45/2 521 468	
		50 cm	<input type="radio"/> FLEXON II 50/2 521 469	
			<input type="radio"/> FLEXON II 50/3 521 470	
		60 cm	<input type="radio"/> FLEXON II 60/2 521 471	
			<input type="radio"/> FLEXON II 60/3 521 472	
			<input type="radio"/> FLEXON II XL 60/3 521 473	
			<input type="radio"/> FLEXON II 60/4 521 474	
		80 cm	<input type="radio"/> FLEXON II 80/3 525 221	
		90 cm	<input type="radio"/> FLEXON II 90/4 521 475	

SELECT Clip Pour fixer les sacs poubelle 521 300	SELECT AutoMove Système pour ouverture électrique de la porte 521 301	MOVEX Système pour ouverture avec le pied 519 357	Bac universel (compatible avec seaux de 8 l, 15 l ou 19 l) 229 342	Couvercle AktivBio 6 l 524 219	Couvercle AktivBio 8 l 524 220	Couvercle SELECT 15 l 229 338	Couvercle SELECT 8 l 231 975	Couvercle SELECT 6 l 231 974	SELECT Orga Tiroir supérieur pour modèle sous-meuble 60 cm 526 212	Bac de tri avec couvercle 235 845
<input type="radio"/>		<input type="radio"/>	<input type="radio"/>							<input type="radio"/>
		<input type="radio"/>	<input type="radio"/>		<input type="radio"/>		<input type="radio"/>			
<input type="radio"/>	<input type="radio"/>	<input type="radio"/>								<input type="radio"/>
<input type="radio"/>	<input type="radio"/>	<input type="radio"/>	<input type="radio"/>							
<input type="radio"/>	<input type="radio"/>	<input type="radio"/>	<input type="radio"/>		<input type="radio"/>		<input type="radio"/>			
<input type="radio"/>	<input type="radio"/>	<input type="radio"/>	<input type="radio"/>						<input type="radio"/>	<input type="radio"/>
<input type="radio"/>	<input type="radio"/>	<input type="radio"/>	<input type="radio"/>			<input type="radio"/>			<input type="radio"/>	<input type="radio"/>
<input type="radio"/>	<input type="radio"/>	<input type="radio"/>	<input type="radio"/>	<input type="radio"/>					<input type="radio"/>	<input type="radio"/>
<input type="radio"/>		<input type="radio"/>	<input type="radio"/>							<input type="radio"/>
<input type="radio"/>		<input type="radio"/>	<input type="radio"/>							<input type="radio"/>

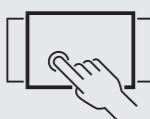
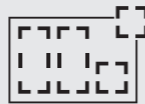

 <p>Sélectionner le type d'ouverture</p>	 <p>Sélectionner la gamme</p>	 <p>Sélectionner la taille de sous-meuble</p>	 <p>Sélectionner la combinaison des seaux</p>
Portes battantes	BLANCO BOTTON II et BOTTON Pro	min. 30 cm	<input type="radio"/> BOTTON II 30/2 526 376 
		min. 45 cm	<input type="radio"/> BOTTON Pro 45/2 Manuel 517 467 
		min. 60 cm	<input type="radio"/> BOTTON Pro 45/2 Automatique 517 468 
		min. 60 cm	<input type="radio"/> BOTTON Pro 60/3 Manuel 517 469 
		min. 60 cm	<input type="radio"/> BOTTON Pro 60/3 Automatique 517 470 
	BLANCO SINGOLO	min. 30 cm	<input type="radio"/> SINGOLO XL 526 377 
BLANCO SINGOLO	min. 45 cm	<input type="radio"/> SINGOLO 512 880 	
Plans de travail	BLANCO SOLON-IF	min. 30 cm	<input type="radio"/> SOLON-IF (intégration ou encastrement à fleur de plan possible) 512 471 



BOTTON II 30/2
526 376



BOTTON Pro 45/2
Automatique
517 468



BOTTON Pro 45/2
Manuel
517 467



BOTTON Pro 60/3
Automatique
517 470



BOTTON Pro 60/3
Manuel
517 469



SINGOLO XL
526 377



SINGOLO
512 880



SOLON-IF
512 471



BLANCO France
400, rue de l'Etang
57155 MARLY

CS 30038
57151 MARLY CEDEX
Tél +33 3 87 31 13 96
Fax +33 3 87 32 76 16

